

**Zarządzenie Nr 143 /11
Starosty Stargardzkiego
z dnia 07 listopada 2011r.**

**w sprawie zmiany polityki rachunkowości w Starostwie Powiatowym
w Stargardzie Szczecińskim**

Na podstawie art. 40 ust.2 i 3 , art. 53 , ust.1 i art.68 ustawy z dnia 27 sierpnia 2010 r. o finansach publicznych (Dz. U. Nr 157, poz.1240 oraz z 2010 r. Dz. U. Nr 28, poz.146, Nr 96, poz.620, Nr 123, poz.835 i Nr 152, poz.1020 , Nr 238 poz.1578 oraz Nr 257, poz.1726) oraz na podstawie art. 4 ust. 5 i art. 26 ustawy z dnia 29 września 1994 r. o rachunkowości (z 2009 r. Dz. U. Nr 152, poz.1223 , Nr 165, poz.1316 oraz z 2010 r. Dz. U. Nr 47, poz. 278) w związku z rozporządzeniem Ministra Finansów z dnia 5 lipca 2010 r. szczególnych zasad rachunkowości oraz planów kont dla budżetu państwa , budżetów jednostek samorządu terytorialnego , jednostek budżetowych , samorządowych zakładów budżetowych , państwowych funduszy celowych oraz państwowych jednostek budżetowych mających siedzibę poza granicami Rzeczypospolitej Polskiej (Dz. U. Nr 128, poz.861) oraz w związku z 6 ust.1 pkt 8 Regulaminu Organizacyjnego Starostwa Powiatowego w Stargardzie Szczecińskim, wprowadza się zmiany w polityce rachunkowości dla Starostwa Powiatowego w Stargardzie Szczecińskim następującym brzmieniu:

§ 1 W Zarządzeniu Nr 54/11 Starosty Stargardzkiego z dnia 22 lutego 2011 r. w sprawie polityki rachunkowości w Starostwie Powiatowym w Stargardzie Szczecińskim zmienionym Zarządzeniem Nr 107/11 Starosty Stargardzkiego z dnia 30 czerwca 30.06.2011 r. w sprawie zmiany polityki rachunkowości w Starostwie Powiatowym w Stargardzie Szczecińskim wprowadza się następujące zmiany :

1) W załączniku Nr 5 „ **Plan kont dla budżetu jednostki samorządu terytorialnego – Powiatu Stargardzkiego**” w części struktura budowy kont wprowadza się zmianę w strukturze budowy następujących kont bilansowych :

a) Konto 133 - "Rachunek budżetu"

Wariant I

Konta analityczne do konta należy prowadzić wg następującego podziału :

Kod konta	Nazwa konta	Typ
133	Rachunek bieżący budżetu	Z
133-01	Rachunek bieżący budżetu – bieżące wpłaty dochodów realizowanych przez Zarząd	A
133-01-85195-2130	Rachunek bieżący budżetu – bieżące wpłaty dochodów realizowanych przez Zarząd ,rozdział, paragraf	A
133-02	Rachunek bieżący budżetu – wpłaty dochodów realizowanych przez jednostki budżetowe	A
133-02-01	Rachunek bieżący budżetu – wpłaty dochodów realizowanych przez jednostki budżetowe- oznaczenie jednostki	A
133-03	Rachunek bieżący budżetu – przychody	A
133-03-950	Rachunek bieżący budżetu – przychody – paragraf oznaczający źródło	

	przychodów	
133-03-950-01	Rachunek bieżący budżetu – przychody- paragraf oznaczający źródło przychodów	A
133-04	Rachunek bieżący budżetu – rozchody	A
133-04-992	Rachunek bieżący budżetu – rozchody paragraf oznaczający źródło rozchodów	A
133-04-992-01	Rachunek bieżący budżetu – rozchody paragraf oznaczający źródło rozchodów- numer umowy kredytu	A
133-05	Rachunek bieżący budżetu- lokaty terminowe	A
133-05-01	Rachunek bieżący budżetu- lokaty terminowe – nr umowy lokaty	A
133-06	Rachunek bieżący budżetu – środki przekazywane dla jednostek budżetowych	A
133-06-01	Rachunek bieżący budżetu – środki przekazywane dla jednostek budżetowych-oznaczenie jednostki	A
133-07	Rachunek bieżący budżetu-pozostałe wpłaty	A
133-08	Rachunek bieżący budżetu-pozostałe wypłaty	A
133-09	Rachunek bieżący budżetu – przychody z tytułu kredytów	A
133-09-952	Rachunek bieżący budżetu – przychody paragraf oznaczający źródło przychodów	A
133-09-952-01	Rachunek bieżący budżetu – przychody paragraf oznaczający źródło przychodów ,numer umowy kredytu	A
133-10	Rachunek bieżący budżetu – mylne uznania i pobrania z rachunku	A
133-11	Rachunek bieżący budżetu – przychody z tytułu pożyczek	A
133-11-952	Rachunek bieżący budżetu –przychody paragraf oznaczający źródło przychodów	A
133-11-952-01	Rachunek bieżący budżetu – przychody paragraf oznaczający źródło przychodów ,numer umowy pożyczki	A
133-12-75414-2110	Rachunek bieżący budżetu – dochody następnego roku budżetowego z tytułu dotacji	A
133-13-75801-2920	Rachunek bieżący budżetu- dochody następnego roku budżetowego z tytułu subwencji	A

Struktura konta:

Wariant I

XXX XX XXXXX XXXX

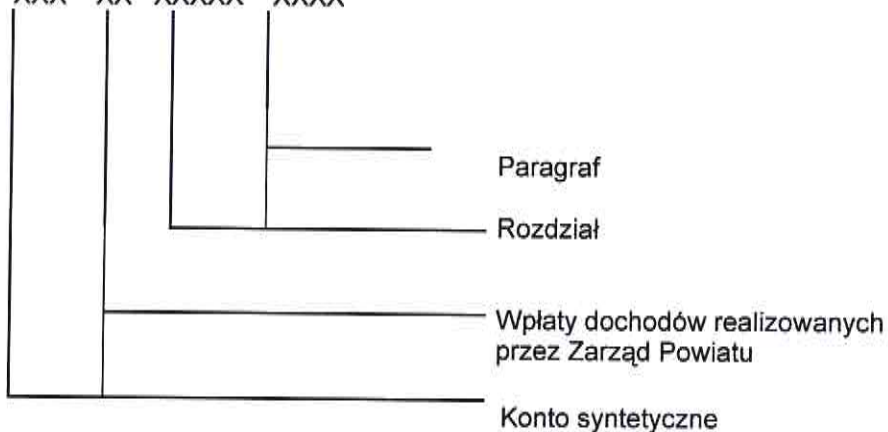

Struktura konta:

Kod konta	Nazwa konta	Typ
133	Rachunek bieżący budżetu	Z
133-01	Rachunek bieżący budżetu – bieżące wpłaty dochodów realizowanych przez Zarząd	A
133-01-1-85195-2130	Rachunek bieżący budżetu – bieżące wpłaty dochodów realizowanych przez Zarząd - Program wieloletni „Wsparcie jednostek samorządu terytorialnego w działaniach stabilizujących system ochrony zdrowia”, rozdział, paragraf	A
133-02	Rachunek bieżący budżetu – wpłaty dochodów realizowanych przez jednostki budżetowe	A
133-02-01	Rachunek bieżący budżetu – wpłaty dochodów realizowanych przez jednostki budżetowe- oznaczenie jednostki	A
133-03	Rachunek bieżący budżetu – przychody	A
133-03-950	Rachunek bieżący budżetu – przychody – paragraf oznaczający źródło przychodów	
133-03-950-01	Rachunek bieżący budżetu – przychody- paragraf oznaczający źródło przychodów	A
133-04	Rachunek bieżący budżetu – rozchody	A
133-04-992	Rachunek bieżący budżetu – rozchody paragraf oznaczający źródło rozchodów	A
133-04-992-01	Rachunek bieżący budżetu – rozchody paragraf oznaczający źródło rozchodów- numer umowy kredytu	A
133-05	Rachunek bieżący budżetu- lokaty terminowe	A
133-05-01	Rachunek bieżący budżetu- lokaty terminowe – nr umowy lokaty	A
133-06	Rachunek bieżący budżetu – środki przekazywane dla jednostek budżetowych	A
133-06-01	Rachunek bieżący budżetu – środki przekazywane dla jednostek budżetowych-oznaczenie jednostki	A
133-07	Rachunek bieżący budżetu-pozostałe wpłaty	A
133-08	Rachunek bieżący budżetu-pozostałe wypłaty	A
133-09	Rachunek bieżący budżetu – przychody z tytułu kredytów	A
133-09-952	Rachunek bieżący budżetu – przychody paragraf oznaczający źródło przychodów	A
133-09-952-01	Rachunek bieżący budżetu – przychody paragraf oznaczający źródło przychodów ,numer umowy kredytu	A
133-10	Rachunek bieżący budżetu – mylne uznania i pobrania z rachunku	A
133-11	Rachunek bieżący budżetu – przychody z tytułu pożyczek	A
133-11-952	Rachunek bieżący budżetu – przychody paragraf oznaczający źródło przychodów	A
133-11-952-01	Rachunek bieżący budżetu – przychody paragraf oznaczający źródło przychodów ,numer umowy pożyczki	A
133-12-75414-2110	Rachunek bieżący budżetu – dochody następnego roku budżetowego z tytułu dotacji	A
133-13-75801-2920	Rachunek bieżący budżetu- dochody następnego roku budżetowego z tytułu subwencji	A

Wariant II

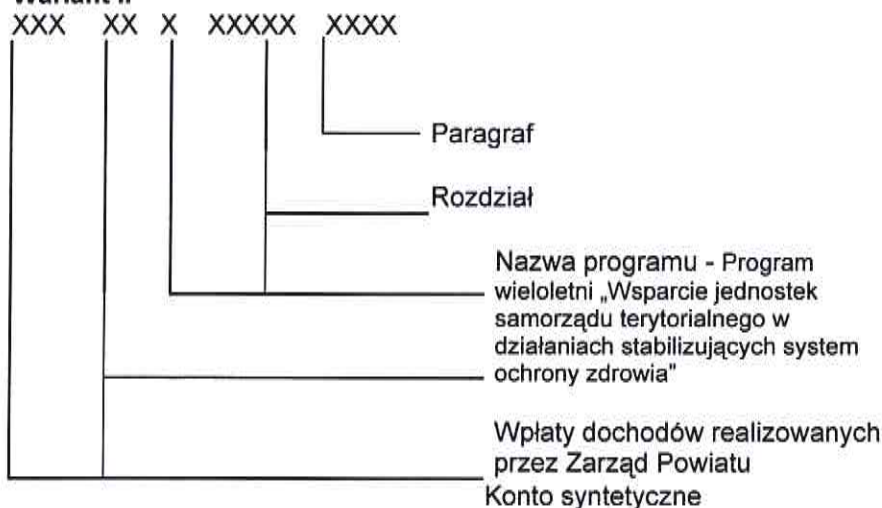

Wariant III

Konta analityczne z uwzględnieniem wydzielenia kont dla dotacji otrzymywanej przez powiat na realizację projektów należy prowadzić wg następującego podziału :

Kod konta	Nazwa konta	Typ
133	Rachunek bieżący budżetu	Z
133-00	Rachunek bieżący budżetu – dochody budżetu z tytułu dotacji na realizację projektów realizowanych przez zarząd powiatu/ środki przekazywane dla partnerów i jednostek organizacyjnych powiatu realizujących projekty	A
133-00-A	Rachunek bieżący budżetu – dochody budżetu z tytułu dotacji na realizację projektów realizowanych przez zarząd powiatu/ środki przekazywane dla partnerów i jednostek organizacyjnych powiatu realizujących projekty- oznaczenie projektu	A
133-00-AA	Rachunek bieżący budżetu – dochody budżetu z tytułu dotacji na realizację projektów realizowanych przez zarząd powiatu/ środki przekazywane dla partnerów i jednostek organizacyjnych powiatu realizujących projekty- oznaczenie projektu- oznaczenie umowy	A

Struktura konta:

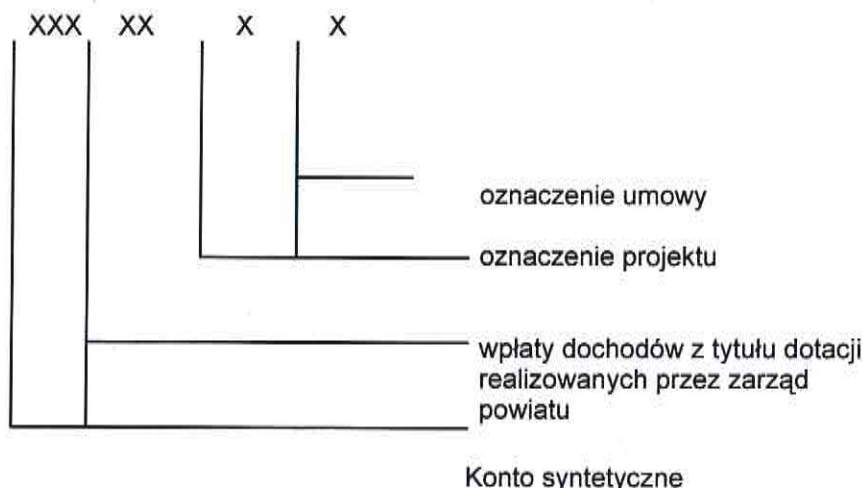

Struktura konta:

Wariant II

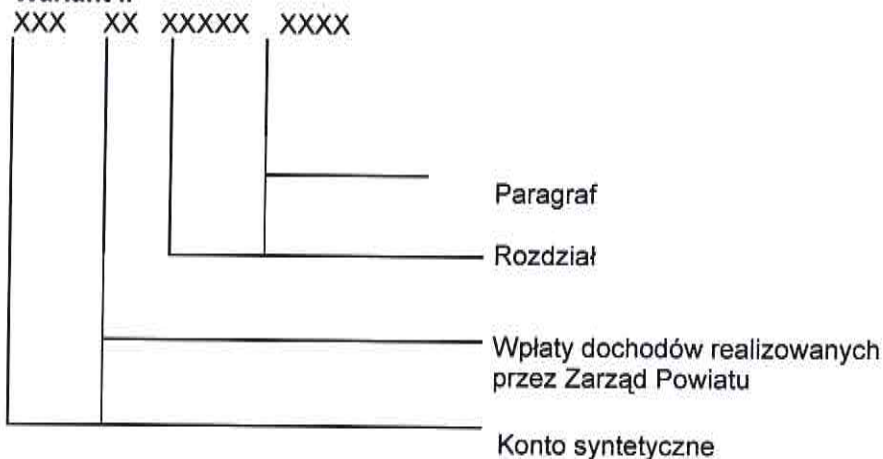

b) Konto 223 - "Rozliczenie wydatków budżetowych"

Wariant I

Struktura konta:

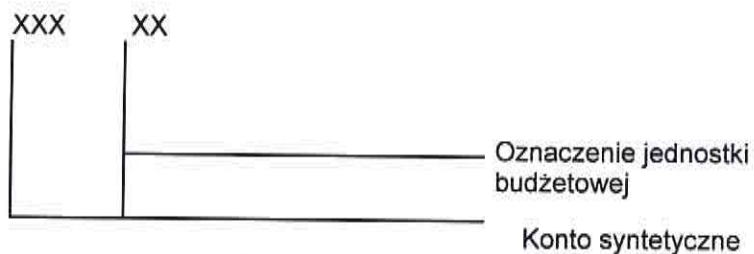

Konta analityczne do konta należy prowadzić wg jednostek budżetowych.

Kod konta	Nazwa konta	Typ
223	Rozliczenie wydatków budżetowych	Z
223-01	Rozliczenie wydatków budżetowych -oznaczenie – nazwa jednostki budżetowej	A

Wariant II

Struktura konta:

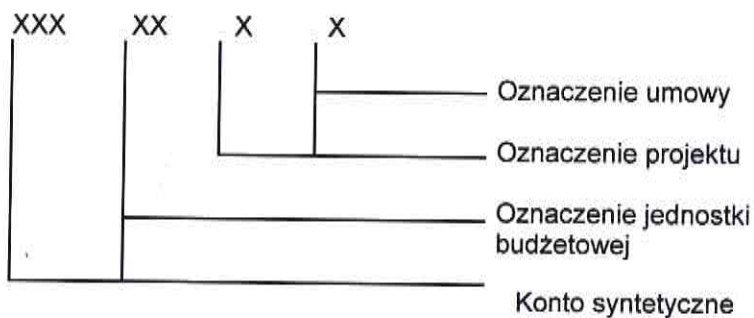

Konta analityczne do konta należy prowadzić wg jednostek budżetowych z uwzględnieniem rozliczenia wydatków finansowanych w ramach otrzymanych dotacji rozwojowych na realizację projektów.

Kod konta	Nazwa konta	Typ
223	Rozliczenie wydatków budżetowych	Z
223-01	Rozliczenie wydatków budżetowych -oznaczenie – nazwa jednostki budżetowej	A
223-01-A	Rozliczenie wydatków budżetowych -oznaczenie – nazwa jednostki budżetowej – oznaczenie projektu	A
223-01-AA	Rozliczenie wydatków budżetowych -oznaczenie – nazwa jednostki budżetowej – oznaczenie projektu - oznaczenie	A

Wariant III

Struktura konta:

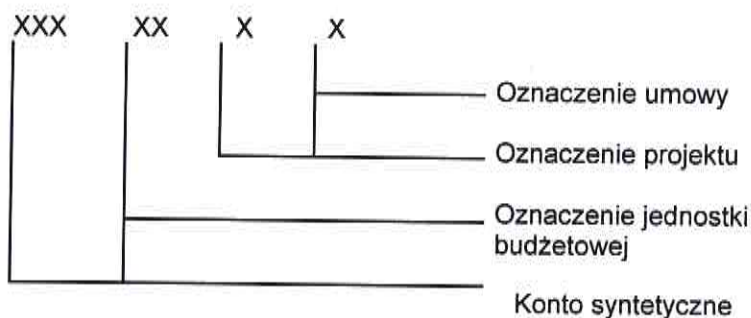

Konta analityczne do konta należy prowadzić wg jednostek budżetowych z uwzględnieniem rozliczenia wydatków finansowanych w ramach otrzymanych dotacji rozwojowych na realizację projektów.

Kod konta	Nazwa konta	Typ
223	Rozliczenie wydatków budżetowych	Z
223-01	Rozliczenie wydatków budżetowych -oznaczenie – nazwa jednostki budżetowej	A
223-01-1	Rozliczenie wydatków budżetowych -oznaczenie – nazwa jednostki budżetowej – oznaczenie projektu - Program wieloletni „Wsparcie jednostek samorządu terytorialnego w działaniach stabilizujących system ochrony zdrowia”	A

c) Konto 901 - "Dochody budżetu"

Struktura konta:

Wariant I

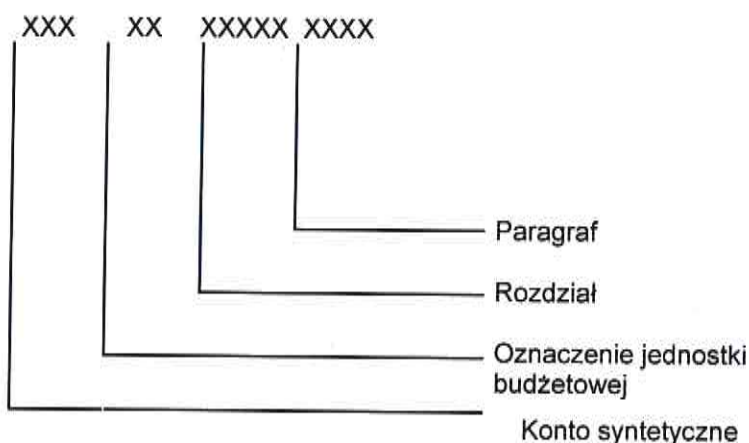

Konta analityczne do konta należy prowadzić wg klasyfikacji budżetowej oraz wg jednostek budżetowych.

Kod konta	Nazwa konta	Typ
901	Dochody budżetu	Z
901- 01	Dochody budżetu – oznaczenie jednostki budżetowej	A
901-01-01095	Dochody budżetu – oznaczenie jednostki budżetowej - rozdział	A
901-01-01095-0830	Dochody budżetu – oznaczenie jednostki budżetowej - rozdział-paragraf	A

Wariant II

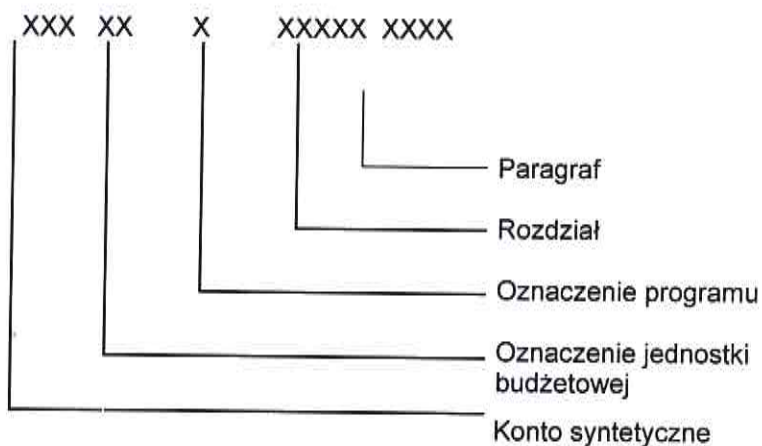

Konta analityczne do konta należy prowadzić wg klasyfikacji budżetowej oraz wg jednostek budżetowych.

Kod konta	Nazwa konta	Typ
901	Dochody budżetu	Z
901- 00-1	Dochody budżetu – oznaczenie jednostki budżetowej- oznaczenie projektu - Program wieloletni „Wsparcie jednostek samorządu terytorialnego w działaniach stabilizujących system ochrony zdrowia”	A
901-00- 1- 85195	Dochody budżetu – oznaczenie jednostki budżetowej - rozdział	A
901-00- 1- 85195-2130	Dochody budżetu – oznaczenie jednostki budżetowej- oznaczenie projektu - Program wieloletni „Wsparcie jednostek samorządu terytorialnego w działaniach stabilizujących system ochrony zdrowia” – rozdział -paragraf	A

Wariant III

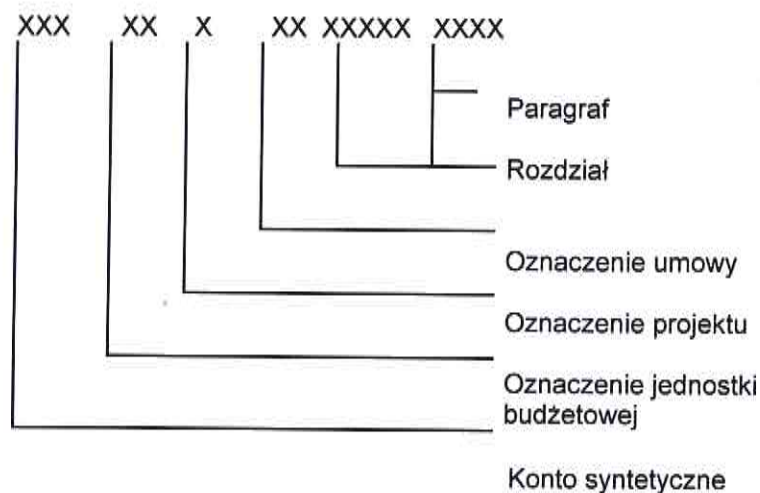

Konta analityczne do konta należy prowadzić z uwzględnieniem dotacji rozwojowych otrzymywanych na realizację projektów wg klasyfikacji budżetowej oraz wg jednostek budżetowych.

Kod konta	Nazwa konta	Typ
901	Dochody budżetu	Z
901- 01	Dochody budżetu – oznaczenie jednostki budżetowej	A
901-01A	Dochody budżetu – oznaczenie jednostki budżetowej- oznaczenie projektu	A
901-01AA	Dochody budżetu – oznaczenie jednostki budżetowej- oznaczenie projektu- oznaczenie umowy	A
901-01AA-01095	Dochody budżetu – oznaczenie jednostki budżetowej oznaczenie projektu- oznaczenie umowy - rozdział	A
901-01AA-01095-0830	Dochody budżetu – oznaczenie jednostki budżetowej - oznaczenie projektu- oznaczenie umowy rozdział-paragraf	A

d) Konto 902 - "Wydatki budżetu"

Wariant I

Konta analityczne do konta należy prowadzić wg klasyfikacji budżetowej oraz wg jednostek budżetowych.

Struktura konta:

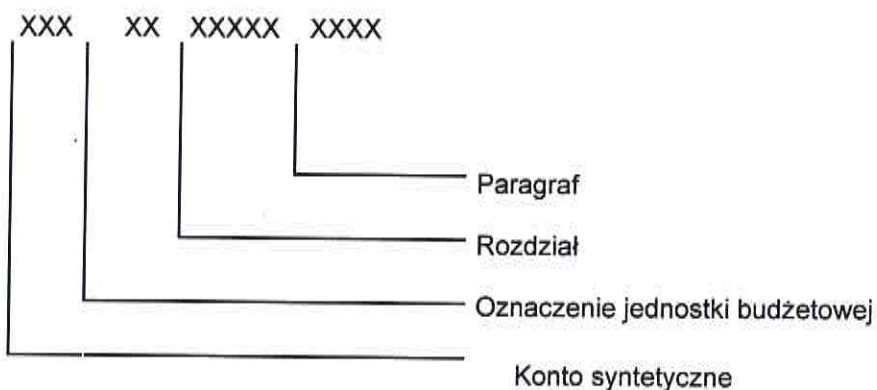

Konta analityczne do konta należy prowadzić wg klasyfikacji budżetowej oraz wg jednostek budżetowych.

Kod konta	Nazwa konta	Typ
902	Wydatki budżetu	Z
902- 01	Wydatki budżetu – oznaczenie jednostki budżetowej	A
902-01-01095	Wydatki budżetu – oznaczenie jednostki budżetowej - rozdział	A
902-01-01095- 4300	Wydatki budżetu – oznaczenie jednostki budżetowej - rozdział- paragraf	A

Wariant II

Konta analityczne do konta należy prowadzić wg klasyfikacji budżetowej oraz wg jednostek budżetowych.

Struktura konta:

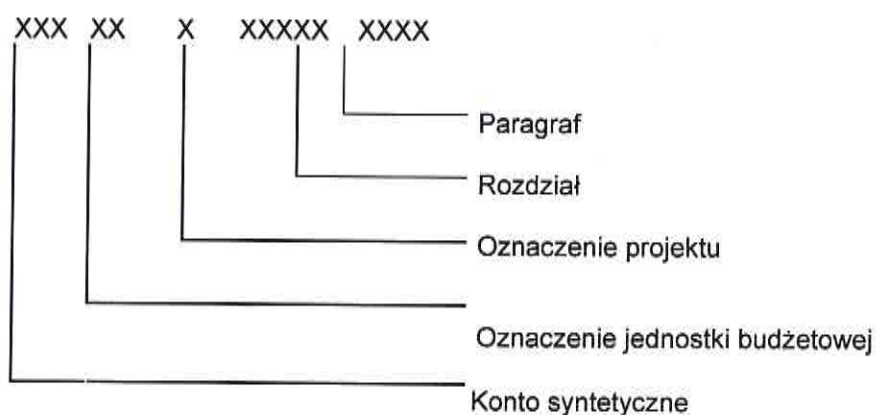

Konta analityczne do konta należy prowadzić wg klasyfikacji budżetowej oraz wg jednostek budżetowych.

Kod konta	Nazwa konta	Typ
902	Wydatki budżetu	Z
902- 01-1	Wydatki budżetu – oznaczenie jednostki budżetowej- oznaczenie projektu - Program wieloletni „Wsparcie jednostek samorządu terytorialnego w działaniach stabilizujących system ochrony zdrowia”	A
902-01- 1- 85195	Wydatki budżetu – oznaczenie jednostki budżetowej - oznaczenie projektu rozdział	A
902-01- 1- 85195- 4160	Wydatki budżetu – oznaczenie jednostki budżetowej – oznaczenie projektu - rozdział -paragraf	A

Wariant III

Konta analityczne do konta należy prowadzić z uwzględnieniem wydatków na poszczególne projekty wg klasyfikacji budżetowej oraz wg jednostek budżetowych.

Struktura konta:

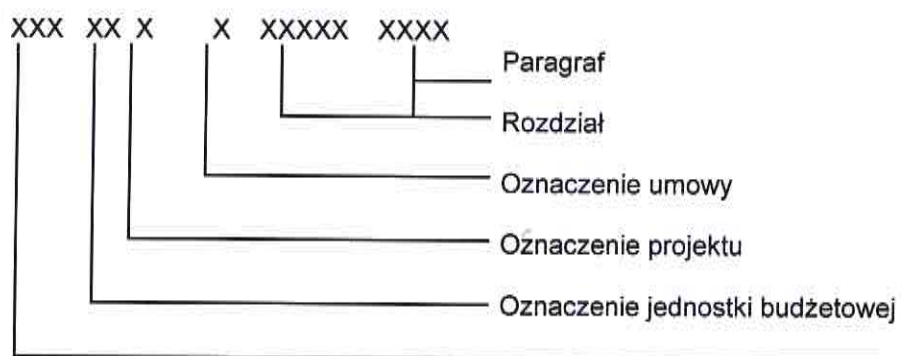

Konto syntetyczne

Konta analityczne do konta należy prowadzić wg klasyfikacji budżetowej oraz wg jednostek budżetowych.

Kod konta	Nazwa konta	Typ
902	Wydatki budżetu	Z
902- 01	Wydatki budżetu – oznaczenie jednostki budżetowej	A
902-01A	Wydatki budżetu – oznaczenie jednostki budżetowej – oznaczenie projektu	A
902-01AA	Wydatki budżetu – oznaczenie jednostki budżetowej – oznaczenie projektu – oznaczenie umowy	A
902-01AA-01095	Wydatki budżetu oznaczenie projektu – oznaczenie jednostki budżetowej - oznaczenie projektu – oznaczenie umowy rozdział	A
902-01AA-01095-4300	Wydatki budżetu – oznaczenie jednostki budżetowej - oznaczenie projektu – oznaczenie umowy - rozdział-paragraf	A

2) W załączniku Nr 6 „Plan Kont Dla Jednostki Budżetowej” w części struktura budowa kont wprowadza się zmiany w strukturze budowy następujących kont:

a) Konto 130 - "Rachunki bieżące jednostek budżetowych"

Struktura konta:

Wariant I

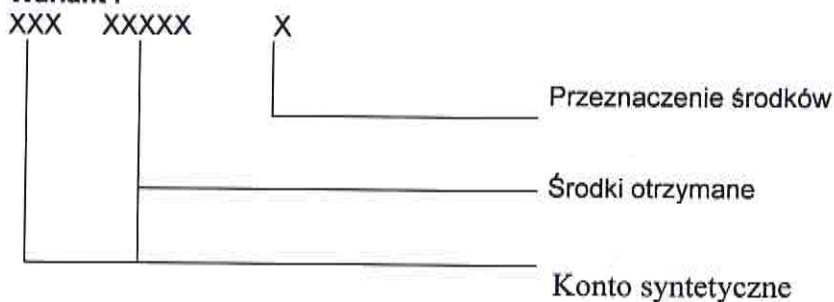

KOD KONTA	NAZWA	TYP
130	Rachunek bieżący jednostek budżetowych	Z
Wg wzorca: 130-00001-1	Rachunek bieżący jednostek budżetowych wg źródeł i przeznaczenia finansowania	A

Schemat przeznaczenia środków:

1. zadania zlecone
2. zadania własne
3. zadania realizowane ze środków niewygasających
4. zadania realizowane na podstawie porozumień z jednostkami samorządu terytorialnego
5. zadania realizowane na podstawie porozumień z organami z organami administracji rządowej
6. zadania zlecone płatne środkami powiatu
7. pomoc rzeczowa lub finansowa
8. program wieloletni "Wsparcie jednostek samorządu terytorialnego w działaniach stabilizujących system ochrony zdrowia"

Wariant II – dotyczy rachunku dochodów budżetowych

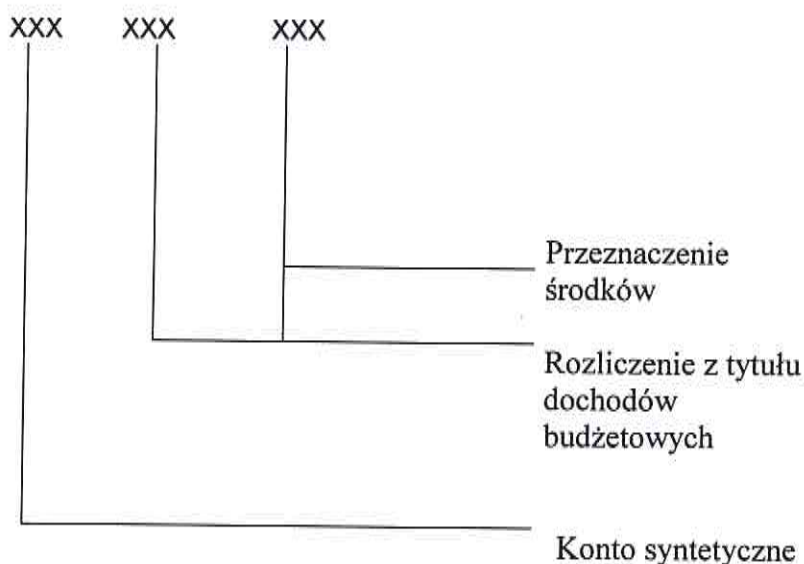

KOD KONTA	NAZWA	TYP
130	Rachunek bieżący jednostek budżetowych	Z
Wg wzorca: 130-000-222	Rachunek bieżący jednostek budżetowych wg źródeł i przeznaczenia finansowania	A

Schemat przeznaczenia środków:

Dysponent – komórka realizująca dochody budżetowe

222 - przekazanie środków do jednostki samorządu terytorialnego z tytułu rozliczenia dochodów budżetowych

225 - przekazanie środków do właściwego urzędu skarbowego z tytułu podatku VAT

Wariant III – dotyczy rachunku wydatków budżetowych

Ewidencję szczegółową prowadzi według podziałek klasyfikacji budżetowej

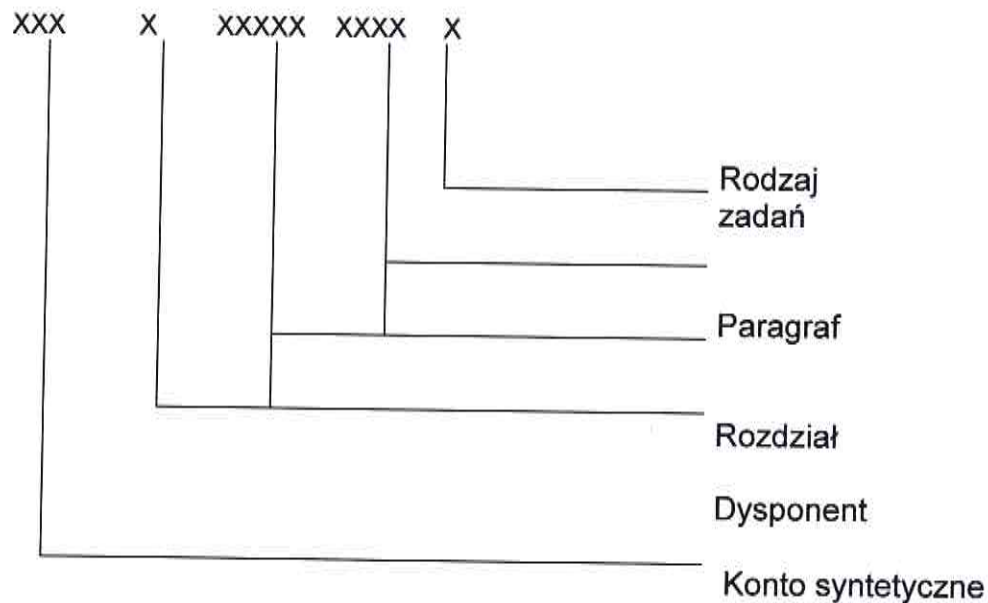

KOD KONTA	NAZWA	TYP
130	Rachunek bieżący jednostki budżetowej	Z
Wg wzorca 130-A-70005-4300-1	Rachunek bieżący jednostki budżetowej wg dysponentów, rozdziałów, paragrafów i rodzaju zadań	A

Schemat rodzaju zadań

1. zadania zlecone
2. zadania własne
3. zadania realizowane ze środków niewygasających
4. zadania realizowane na podstawie porozumień z jednostkami samorządu terytorialnego
5. zadania realizowane na podstawie porozumień z organami z organami administracji rządowej
6. zdania zlecone płatne środkami powiatu
7. pomoc rzeczowa lub finansowa
8. program wieloletni" Wsparcie jednostek samorządu terytorialnego w działaniach stabilizujących system ochrony zdrowia"

Wariant IV

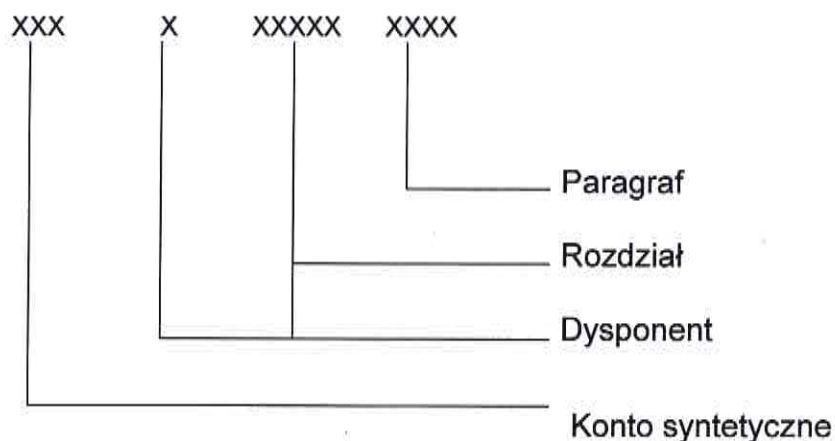

KOD KONTA	NAZWA	TYP
130	Rachunek bieżący jednostki budżetowej	Z
Wg wzorca 130-A-70005-0870	Rachunek bieżący jednostki budżetowej wg dysponentów, rozdziałów i paragrafów	A

Wariant V – dotyczy rachunku dochodów budżetowych

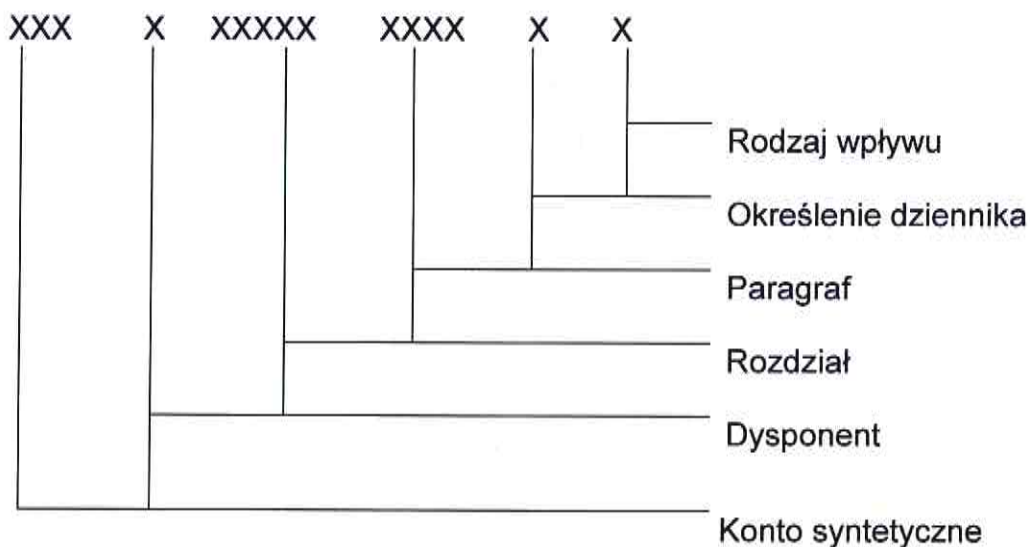

KOD KONTA	NAZWA	TYP
130	Rachunek bieżący jednostki budżetowej	Z
Wg wzorca 130-A-75020-2980-D-1	Rachunek bieżący jednostki budżetowej wg dysponentów, rozdziałów i paragrafów określenia dziennika i rodzaju wpływu	A

Np.: D-1 mylne wpływy
D-2 prowizje bankowe

Wariant VI – dotyczy rachunku wydatków budżetowych

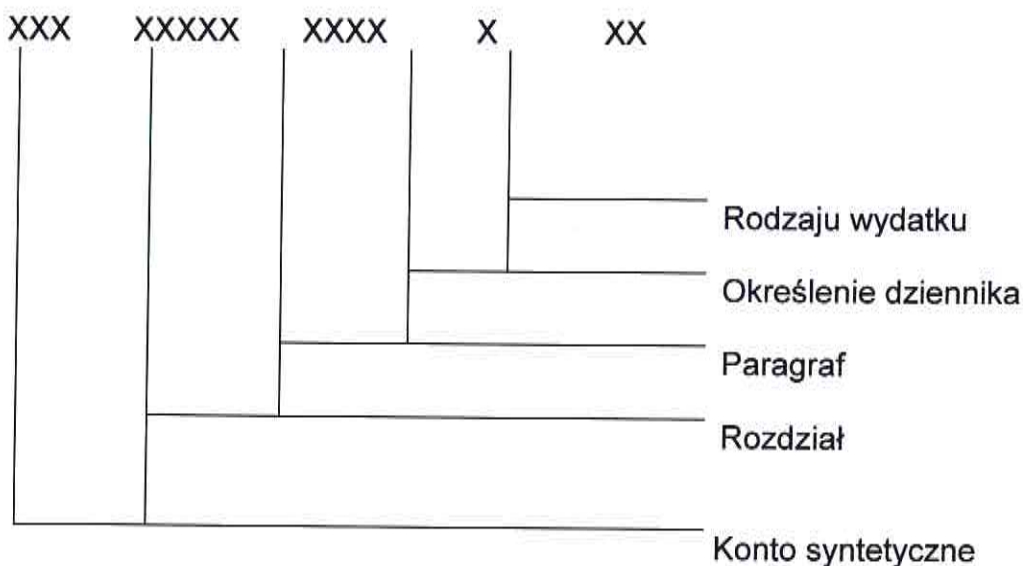

KOD KONTA	NAZWA	TYP
130	Rachunek bieżący jednostki budżetowej	Z
Wg wzorca 130-75020-2980-1-01	Rachunek bieżący jednostki budżetowej wg rozdziałów i paragrafów określenia dziennika i rodzaju wydatku	A

Np.: 1 mylne wpływy
2 odsetki bankowe

Wariant VII – dotyczy rachunku wydatków budżetowych

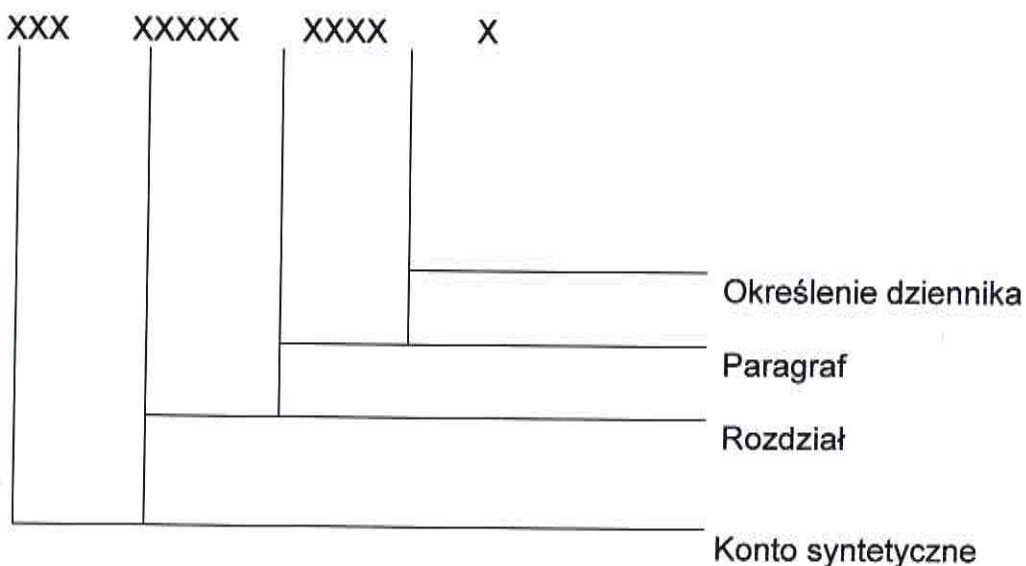

KOD KONTA	NAZWA	TYP
130	Rachunek bieżący jednostki budżetowej	Z
Wg wzorca 130-75020-4530-2	Rachunek bieżący jednostki budżetowej wg rozdziałów i paragrafów określenia dziennika	A

b) Konto 223 - "Rozliczenie wydatków budżetowych"

Struktura konta :

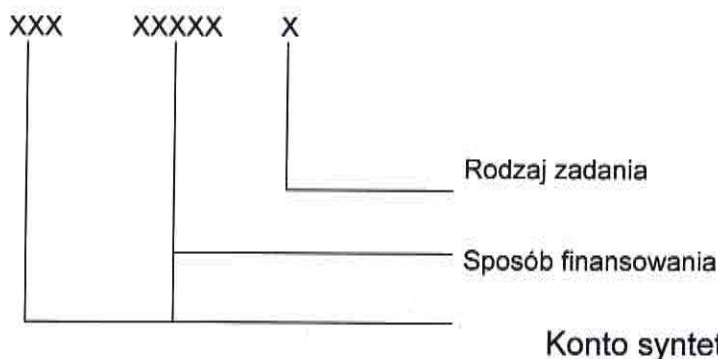

KOD KONTA	NAZWA	TYP
223	Rozliczenie wydatków budżetowych	Z
Wg wzorca: 223-00001-1	Rozliczenie wydatków budżetowych wg sposobu sfinansowania oraz rodzaju zadania	A

Rodzaj zadań:

- 1.zadania zlecone
- 2.zadania własne
- 3.zadania realizowane ze środków niewygasających
- 4.zadania realizowane na podstawie porozumień z jednostkami samorządu terytorialnego
- 5.zadania realizowane na podstawie porozumień z organami z organami administracji rządowej
- 6.zdania zlecone płatne środkami powiatu
- 7.pomoc rzeczowa lub finansowa
- 8.program wieloletni" Wsparcie jednostek samorządu terytorialnego w działaniach stabilizujących system ochrony zdrowia"

c) Konto 240 - "Pozostałe rozrachunki"

Struktura konta:

Wariant I

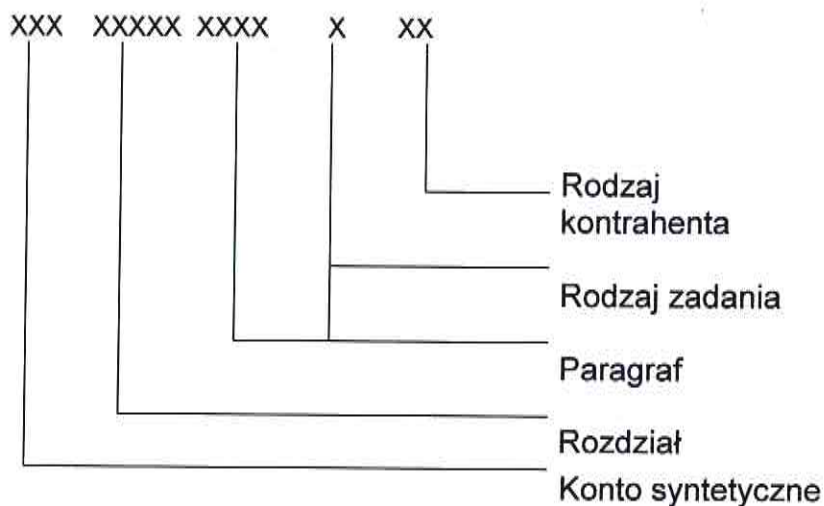

KOD KONTA	NAZWA	TYP
240	Pozostałe rozrachunki	Z
Wg wzorca 240-63095-2580-2-01	Pozostałe rozrachunki wg rozdziałów i paragrafów rodzaju zadania i rodzaju kontrahenta	A

Wariant II

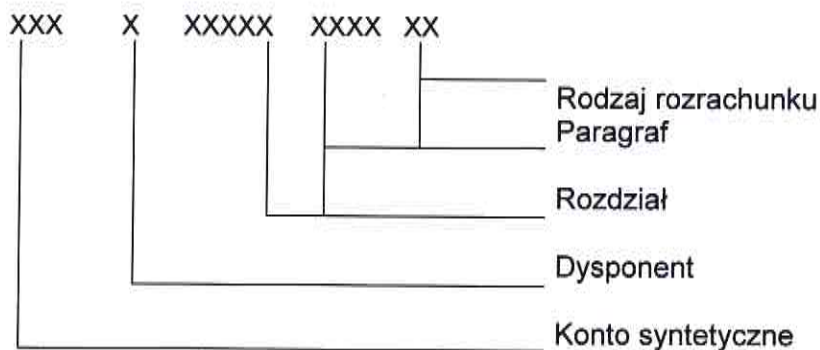

KOD KONTA	NAZWA	TYP
240	Pozostałe rozrachunki	Z
Wg wzorca 240-A-75020-4210-01	Pozostałe rozrachunki wg dysponentów, rozdziałów , paragrafów i rodzaju rozrachunku	A

Wariant III

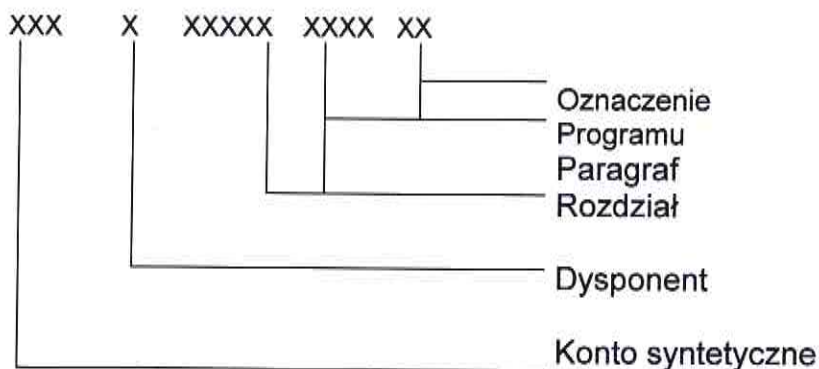

KOD KONTA	NAZWA	TYP
240	Pozostałe rozrachunki	Z
Wg wzorca 240-A-75020-4210-01	Pozostałe rozrachunki wg dysponentów, rozdziałów , paragrafów i oznaczenie programu	A

3) Załącznik Nr 13 „Wykaz osób upoważnionych do zaangażowania środków budżetowych Systemie Rejestr Zaangażowanie „ otrzymuje nowe brzmienie jak w załączniku Nr 1 do niniejszej uchwały.

§ 2 Zarządzenie wchodzi w życie z dniem podpisania.

Stareosta
Waldemar Gil

Załącznik Nr 1 do
Zarządzenia Nr 143/11
Starosty Stargardzkiego
z dnia 07 listopada 2011 r.

Wykaz osób upoważnionych do zaangażowania środków budżetowych w Systemie „Rejestr Zaangażowania”

1. Biuro Obsługi Zarządu i Rady Powiatu

L.p.	Nazwisko i imię oraz stanowisko służbowe upoważnionego	Nazwisko i imię oraz stanowisko służbowe zastępującego osobę upoważnioną
1.	Agnieszka Zielińska - Ząbek Dyrektor	Anna Kamińska Bryła inspektor

2. Wydział Komunikacji

L.p.	Nazwisko i imię oraz stanowisko służbowe upoważnionego	Nazwisko i imię oraz stanowisko służbowe zastępującego osobę upoważnioną
1	Agnieszka Jankowska Dyrektor	Adam Kubicki Główny specjalista

3. Wydział Geodezji i Gospodarki Nieruchomościami

L.p.	Nazwisko i imię oraz stanowisko służbowe upoważnionego	Nazwisko i imię oraz stanowisko służbowe zastępującego osobę upoważnioną
1.	Zbigniew Piskorz Dyrektor	Joanna Pytlík Referent

4. Wydział Środowiska

L.p.	Nazwisko i imię oraz stanowisko służbowe upoważnionego	Nazwisko i imię oraz stanowisko służbowe zastępującego osobę upoważnioną
1.	Marcinik Jerzy Dyrektor Wydziału	Katarzyna Legan Inspektor

5. Wydział Zarządzania Bezpieczeństwem

L.p.	Nazwisko i imię oraz stanowisko służbowe upoważnionego	Nazwisko i imię oraz stanowisko służbowe zastępującego osobę upoważnioną
1.	Wojciech Zaręba Dyrektor	Katarzyna Rzeszowska Podinspektor

6. Biuro Obsługi Urzędu

L.p.	Nazwisko i imię oraz stanowisko służbowe upoważnionego	Nazwisko i imię oraz stanowisko służbowe zastępującego osobę upoważnioną
1.	Lewandowska Izabela Dyrektor	Joanna Grońska Zastępca Dyrektora

7. Wydział Spraw Społecznych i Zdrowia

L.p.	Nazwisko i imię oraz stanowisko służbowe upoważnionego	Nazwisko i imię oraz stanowisko służbowe zastępującego osobę upoważnioną
1.	Małgorzata Ziotek Dyrektor	Agnieszka Dąbrowska Główny specjalista

8. Wydział Oświaty i Sportu

L.p.	Nazwisko i imię oraz stanowisko służbowe upoważnionego	Nazwisko i imię oraz stanowisko służbowe zastępującego osobę upoważnioną
1.	Iga Żwikiewicz Podinspektor	Hanna Leszczyńska Podinspektor

9. Wydział Finansowy

L.p.	Nazwisko i imię oraz stanowisko służbowe upoważnionego	Nazwisko i imię oraz stanowisko służbowe zastępującego upoważnionego
1.	Szycko Aleksandra Zastępca Dyrektora	Anna Szewc - podinspektor Katarzyna Laszkowska - Podinspektor

10. Wydział Kultury i Promocji Powiatu

L.p.	Nazwisko i imię oraz stanowisko służbowe upoważnionego	Nazwisko i imię oraz stanowisko służbowe zastępującego upoważnionego
1.	Miroslaw Opechowski Dyrektor Wydziału	Magdalena Kukulak Zastępca Dyrektora

11. Wydział Planowania i Rozwoju

L.p.	Nazwisko i imię oraz stanowisko służbowe upoważnionego	Nazwisko i imię oraz stanowisko służbowe zastępującego upoważnionego
1.	Bożena Tylak Dyrektor	Patrycja Wojska Młodszy Referent

13. Wdział Urbanistyki, Architektury i Budownictwa

L.p.	Nazwisko i imię oraz stanowisko służbowe upoważnionego	Nazwisko i imię oraz stanowisko służbowe zastępującego upoważnionego
1.	Jacek Adamczyk Dyrektor	Małgorzata Czerniakowska Podinspektor

14. Samodzielne stanowisko ds. Bezpieczeństwa i Higieny Pracy

L.p.	Nazwisko i imię oraz stanowisko służbowe upoważnionego	Nazwisko i imię oraz stanowisko służbowe zastępującego upoważnionego
1.	Elżbieta Błoch Podinspektor	Stanisława Krawczyk Inspektor

15. Powiatowe centrum Pomocy Rodzinie w Stargardzie Szczecińskim

L.p.	Nazwisko i imię oraz stanowisko służbowe upoważnionego	Nazwisko i imię oraz stanowisko służbowe zastępującego upoważnionego
1.	Lucyna Lanla Główny Księgowy	Ewa Krężlewicz Starszy specjalista ds. administracyjno biurowych

16. Zarząd Dróg Powiatowych w Stargardzie Szczecińskim

Na podstawie pisemnej dyspozycji wypłaty dotacji wystawionej przez Dyrektora Zarządu Dróg Powiatowych w Stargardzie Szczecińskim zaangażowania planu wydatków dokona przedstawiciel Zarządu Dróg Powiatowych w Stargardzie Szczecińskim

L.p.	Nazwisko i imię oraz stanowisko służbowe upoważnionego	Nazwisko i imię oraz stanowisko służbowe zastępującego upoważnionego
1.	Bożena Staniak Główny Księgowy Zarządu Dróg Powiatowych w Stargardzie Szczecińskim	

Starosta
Wojciech Gil
.....
Kierownik jednostki