

**Zarządzenie Nr 123/12
Starosty Stargardzkiego
z dnia 30 grudnia 2012r.**

**zmieniające zarządzenie w sprawie polityki rachunkowości w Starostwie
Powiatowym w Stargardzie Szczecińskim**

Na podstawie art. 40 ust.2 i 3 , art. 53 , ust.1 i art.68 ustawy z dnia 27 sierpnia 2010 r. o finansach publicznych (Dz. U. Nr 157, poz.1240, z późn. zm.) oraz na podstawie art. 4 ust. 5 i art. 26 ustawy z dnia 29 września 1994 r. o rachunkowości (z 2009 r. Dz. U. Nr 152, poz.1223 ,z późn. zm.) w związku z rozporządzeniem Ministra Finansów z dnia 5 lipca 2010 r. w sprawie szczególnych zasad rachunkowości oraz planów kont dla budżetu państwa , budżetów jednostek samorządu terytorialnego , jednostek budżetowych , samorządowych zakładów budżetowych , państwowych funduszy celowych oraz państwowych jednostek budżetowych mających siedzibę poza granicami Rzeczypospolitej Polskiej (Dz. U. Nr 128, poz.861) oraz w związku z 6 ust.1 pkt 8 Regulaminu Organizacyjnego Starostwa Powiatowego w Stargardzie Szczecińskim, w Zarządzeniu Nr 54/11 Starosty Stargardzkiego z dnia 22 lutego 2011 r. w sprawie polityki rachunkowości w Starostwie Powiatowym w Stargardzie Szczecińskim zmienionym Zarządzeniem Nr 107/11 Starosty Stargardzkiego z dnia 30 czerwca 30.06.2011 r. w sprawie zmiany polityki rachunkowości w Starostwie Powiatowym w Stargardzie, Zarządzeniem Nr 143/11 Starosty Stargardzkiego z dnia 7 listopada 2011 r. w sprawie zmiany polityki rachunkowości w Starostwie Powiatowym w Stargardzie Szczecińskim, Zarządzeniem Nr 52/12 Starosty Stargardzkiego z dnia 26 kwietnia 2012r.w sprawie zmiany polityki rachunkowości w Starostwie Powiatowym w Stargardzie Szczecińskim , Zarządzeniem Nr 67/12 Starosty Stargardzkiego z dnia 27 czerwca 2012r.w sprawie zmiany polityki rachunkowości w Starostwie Powiatowym w Stargardzie Szczecińskim , Zarządzeniem Nr 87/12 Starosty Stargardzkiego z dnia 17 września 2012r. zmieniające zarządzenie w sprawie polityki rachunkowości w Starostwie Powiatowym w Stargardzie Szczecińskim oraz Zarządzenie Nr 117/12 Starosty Stargardzkiego z dnia 03 grudnia 2012r. zmieniające zarządzenie w sprawie polityki rachunkowości w Starostwie Powiatowym w Stargardzie Szczecińskim wprowadza się następujące zmiany:

§ 1 W załączniku nr 5 do zarządzenia „Plan kont dla budżetu jednostki samorządu terytorialnego – Powiatu Stargardzkiego” w części „struktura budowy kont” zmienia się strukturę budowy kont :

- 1) 133 – „Rachunek budżetu”
- 2) 223 – „Rozliczenie wydatków budżetowych”
- 3) 901 – „Dochody budżetu”
- 4) 902 – „Wydatki budżetu”

zgodnie z załącznikiem nr 1 do niniejszego zarządzenia.

§ 2 W załączniku nr 6 do zarządzenia „Plan kont dla jednostki budżetowej” w części „struktura budowy kont” zmienia się strukturę budowy kont :

- 1) 130 - Rachunek bieżący jednostki
- 2) 223 - Rozliczenie wydatków budżetowych
- 3) 240 – Pozostałe rozrachunki
- 4) 800 – Fundusz jednostki
- 5) 976 – Wzajemne rozliczenia między jednostkami

zgodnie z załącznikiem nr 2 do niniejszego zarządzenia.

§ 2 Zarządzenie wchodzi w życie z dniem podpisania z mocą obowiązującą od 1 stycznia 2012 r.

Starosta
Waldemar Gil

Plan kont dla budżetu jednostki samorządu terytorialnego – Powiatu Stargardzkiego

a) Konto 133 - "Rachunek budżetu"

Wariant I

Konta analityczne do konta należy prowadzić wg następującego podziału :

Kod konta	Nazwa konta	Typ
133	Rachunek bieżący budżetu	Z
133-01	Rachunek bieżący budżetu – bieżące wpłaty dochodów realizowanych przez Zarząd	A
133-01-85195-2130	Rachunek bieżący budżetu – bieżące wpłaty dochodów realizowanych przez Zarząd ,rozdział, paragraf	A
133-02	Rachunek bieżący budżetu – wpłaty dochodów realizowanych przez jednostki budżetowe	A
133-02-01	Rachunek bieżący budżetu – wpłaty dochodów realizowanych przez jednostki budżetowe- oznaczenie jednostki	A
133-03	Rachunek bieżący budżetu – przychody	A
133-03-950	Rachunek bieżący budżetu – przychody – paragraf oznaczający źródło przychodów	
133-03-950-01	Rachunek bieżący budżetu – przychody- paragraf oznaczający źródło przychodów	A
133-04	Rachunek bieżący budżetu – rozchody	A
133-04-992	Rachunek bieżący budżetu – rozchody paragraf oznaczający źródło rozchodów	A
133-04-992-01	Rachunek bieżący budżetu – rozchody paragraf oznaczający źródło rozchodów- numer umowy kredytu	A
133-05	Rachunek bieżący budżetu- lokaty terminowe	A
133-05-01	Rachunek bieżący budżetu- lokaty terminowe – nr umowy lokaty	A
133-06	Rachunek bieżący budżetu – środki przekazywane dla jednostek budżetowych	A
133-06-01	Rachunek bieżący budżetu – środki przekazywane dla jednostek budżetowych-oznaczenie jednostki	A
133-07	Rachunek bieżący budżetu-pozostałe wpłaty	A
133-08	Rachunek bieżący budżetu-pozostałe wypłaty	A
133-09	Rachunek bieżący budżetu – przychody z tytułu kredytów	A
133-09-952	Rachunek bieżący budżetu – przychody paragraf oznaczający źródło przychodów	A
133-09-952-01	Rachunek bieżący budżetu – przychody paragraf oznaczający źródło przychodów ,numer umowy kredytu	A
133-10	Rachunek bieżący budżetu – mylne uznania i pobrania z rachunku	A
133-11	Rachunek bieżący budżetu – przychody z tytułu pożyczek	A
133-11-952	Rachunek bieżący budżetu –przychody paragraf oznaczający źródło przychodów	A
133-11-952-01	Rachunek bieżący budżetu – przychody paragraf oznaczający źródło przychodów ,numer umowy pożyczki	A
133-12-75414-2110	Rachunek bieżący budżetu – dochody następnego roku budżetowego z tytułu dotacji	A
133-13-75801-2920	Rachunek bieżący budżetu- dochody następnego roku budżetowego z tytułu subwencji	A

Struktura konta:

Wariant I

XXX XX XXXXX XXXX

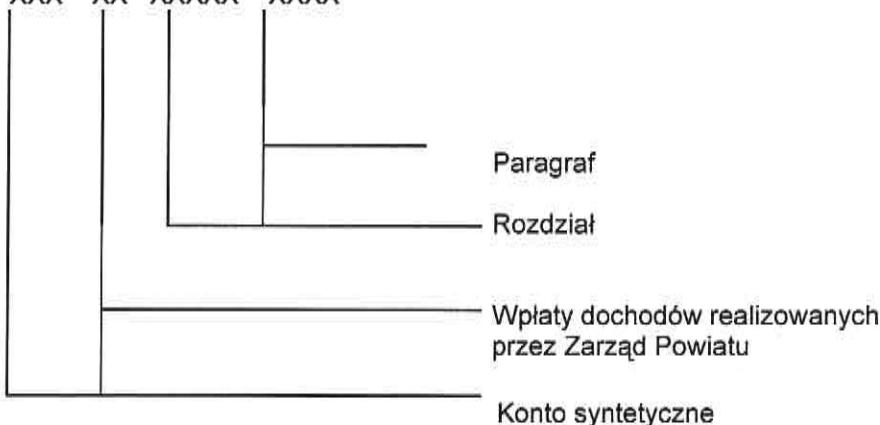

Struktura konta:

Kod konta	Nazwa konta	Typ
133	Rachunek bieżący budżetu	Z
133-01	Rachunek bieżący budżetu – bieżące wpłaty dochodów realizowanych przez Zarząd	A
133-01-1-85195-2130	Rachunek bieżący budżetu – bieżące wpłaty dochodów realizowanych przez Zarząd - Program wieloletni „Wsparcie jednostek samorządu terytorialnego w działaniach stabilizujących system ochrony zdrowia”, rozdział, paragraf	A
133-01-2-85204-2120	Rachunek bieżący budżetu – bieżące wpłaty dochodów realizowanych przez Zarząd – „Koordynator rodzinnej pieczy zastępczej”, rozdział, paragraf	A
133-01-3-85204-2130	Rachunek bieżący budżetu – bieżące wpłaty dochodów realizowanych przez Zarząd – „Pomoc na konturowanie nauki dla osób, o których mowa w art.240 ust. 3 ustawy o wspieraniu rodziny i systemie pieczy zastępczej” - - rozdział -paragraf	A
133-01-4-85204-2130	Rachunek bieżący budżetu – bieżące wpłaty dochodów realizowanych przez Zarząd-Zwiększenie wysokości świadczenia na pokrycie kosztów utrzymania dziecka w rodzinach zastępczych , o których mowa w art.226 ust. 1 lit. b ustawy o wspieraniu rodziny i systemie pieczy zastępczej” - rozdział -paragraf	A
133-01-5-85204-2130	Rachunek bieżący budżetu – bieżące wpłaty dochodów realizowanych przez Zarząd-„ Wynagrodzenia dla zawodowej rodziny zastępczej oraz wynagrodzenia dla osób prowadzących rodzinny dom dziecka” – rozdział -paragraf	A
133-01-6-85204-2130	Rachunek bieżący budżetu – bieżące wpłaty dochodów realizowanych przez Zarząd – „Szkolenie rodzin zastępczych, osób prowadzących rodzinne domy dziecka oraz dyrektorów placówek opiekuńczo wychowawczych typu rodzinnego”	A
133-02	Rachunek bieżący budżetu – wpłaty dochodów realizowanych przez jednostki budżetowe	A
133-02-01	Rachunek bieżący budżetu – wpłaty dochodów realizowanych przez jednostki budżetowe- oznaczenie jednostki	A
133-03	Rachunek bieżący budżetu – przychody	A
133-03-950	Rachunek bieżący budżetu – przychody – paragraf oznaczający źródło przychodów	
133-03-950-01	Rachunek bieżący budżetu – przychody- paragraf oznaczający źródło przychodów	A
133-04	Rachunek bieżący budżetu – rozchody	A
133-04-992	Rachunek bieżący budżetu – rozchody paragraf oznaczający źródło rozchodów	A
133-04-992-01	Rachunek bieżący budżetu – rozchody paragraf oznaczający źródło rozchodów- numer umowy kredytu	A

133-05	Rachunek bieżący budżetu- lokaty terminowe	A
133-05-01	Rachunek bieżący budżetu- lokaty terminowe – nr umowy lokaty	A
133-06	Rachunek bieżący budżetu – środki przekazywane dla jednostek budżetowych	A
133-06-01	Rachunek bieżący budżetu – środki przekazywane dla jednostek budżetowych-oznaczenie jednostki	A
133-07	Rachunek bieżący budżetu-pozostałe wpłaty	A
133-08	Rachunek bieżący budżetu-pozostałe wypłaty	A
133-09	Rachunek bieżący budżetu – przychody z tytułu kredytów	A
133-09-952	Rachunek bieżący budżetu – przychody paragraf oznaczający źródło przychodów	A
133-09-952-01	Rachunek bieżący budżetu – przychody paragraf oznaczający źródło przychodów ,numer umowy kredytu	A
133-10	Rachunek bieżący budżetu – mylne uznania i pobrania z rachunku	A
133-11	Rachunek bieżący budżetu – przychody z tytułu pożyczek	A
133-11-952	Rachunek bieżący budżetu –przychody paragraf oznaczający źródło przychodów	A
133-11-952-01	Rachunek bieżący budżetu – przychody paragraf oznaczający źródło przychodów ,numer umowy pożyczki	A
133-12-75414-2110	Rachunek bieżący budżetu – dochody następnego roku budżetowego z tytułu dotacji	A
133-13-75801-2920	Rachunek bieżący budżetu- dochody następnego roku budżetowego z tytułu subwencji	A

Wariant II

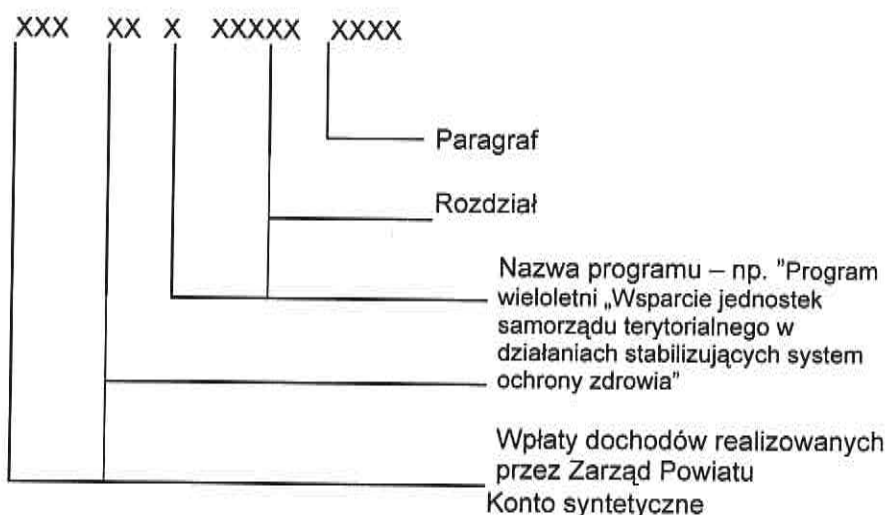

Wariant III

Konta analityczne z uwzględnieniem wydzielenia kont dla dotacji otrzymywanej przez powiat na realizację projektów należy prowadzić wg następującego podziału :

Kod konta	Nazwa konta	Typ
133	Rachunek bieżący budżetu	Z
133-00	Rachunek bieżący budżetu – dochody budżetu z tytułu dotacji na realizację projektów realizowanych przez zarząd powiatu/ środki przekazywane dla partnerów i jednostek organizacyjnych powiatu realizujących projekty	A
133-00-A	Rachunek bieżący budżetu – dochody budżetu z tytułu dotacji na realizację projektów realizowanych przez zarząd powiatu/ środki przekazywane dla partnerów i jednostek organizacyjnych powiatu realizujących projekty- oznaczenie projektu	A
133-00-AA	Rachunek bieżący budżetu – dochody budżetu z tytułu dotacji na realizację projektów realizowanych przez zarząd powiatu/ środki przekazywane dla partnerów i jednostek organizacyjnych powiatu realizujących projekty- oznaczenie projektu- oznaczenie umowy	A

Struktura konta:

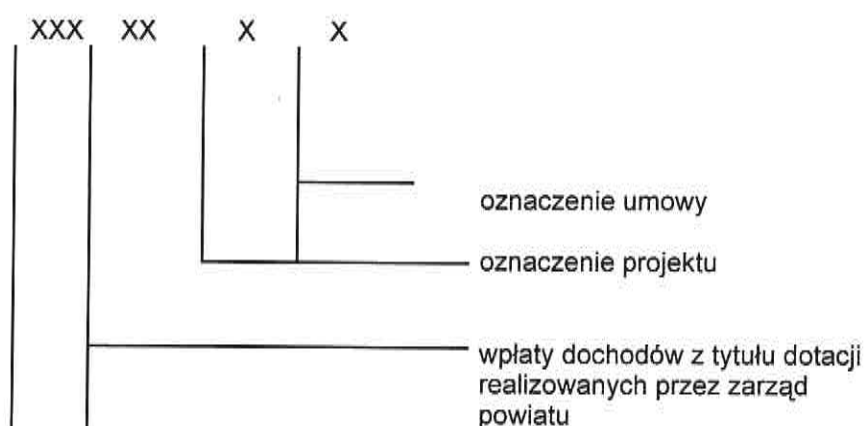

Konto syntetyczne

Struktura konta:

Wariant II

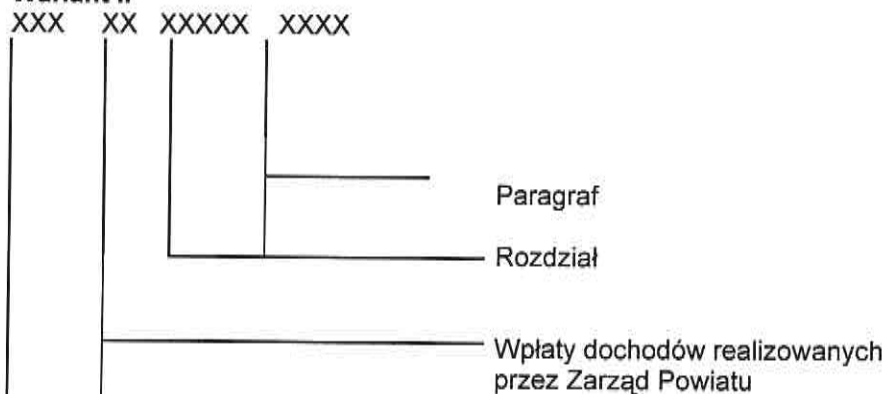

Konto syntetyczne

b) Konto 223 - "Rozliczenie wydatków budżetowych"

Wariant I

Struktura konta:

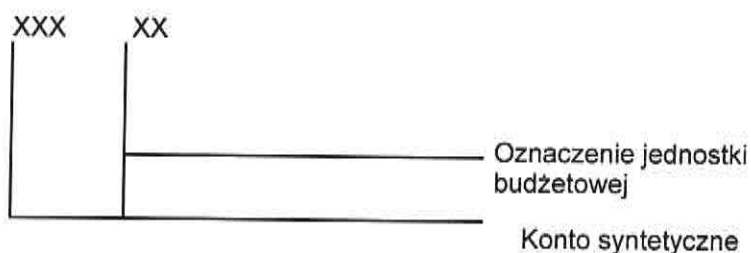

Konta analityczne do konta należy prowadzić wg jednostek budżetowych.

Kod konta	Nazwa konta	Typ
223	Rozliczenie wydatków budżetowych	Z
223-01	Rozliczenie wydatków budżetowych -oznaczenie – nazwa jednostki budżetowej	A

Wariant II

Struktura konta:

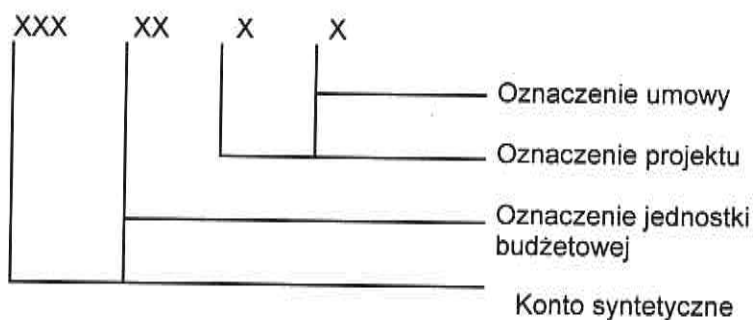

Konta analityczne do konta należy prowadzić wg jednostek budżetowych z uwzględnieniem rozliczenia wydatków finansowanych w ramach otrzymanych dotacji rozwojowych na realizację projektów.

Kod konta	Nazwa konta	Typ
223	Rozliczenie wydatków budżetowych	Z
223-01	Rozliczenie wydatków budżetowych -oznaczenie – nazwa jednostki budżetowej	A
223-01-A	Rozliczenie wydatków budżetowych -oznaczenie – nazwa jednostki budżetowej – oznaczenie projektu	A
223-01-AA	Rozliczenie wydatków budżetowych -oznaczenie – nazwa jednostki budżetowej – oznaczenie projektu - oznaczenie	A

Wariant III

Struktura konta:

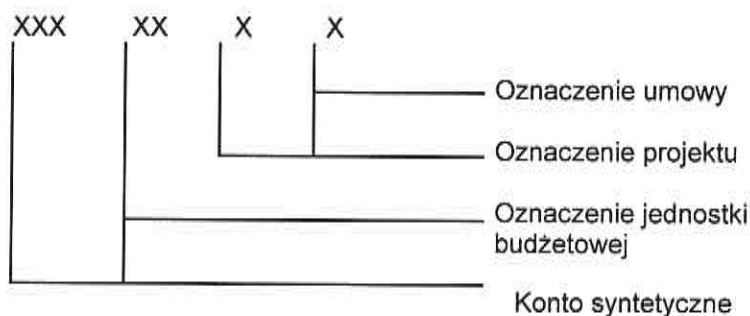

Konta analityczne do konta należy prowadzić wg jednostek budżetowych z uwzględnieniem rozliczenia wydatków finansowanych w ramach otrzymanych dotacji rozwojowych na realizację projektów.

Kod konta	Nazwa konta	Typ
223	Rozliczenie wydatków budżetowych	Z
223-01	Rozliczenie wydatków budżetowych -oznaczenie – nazwa jednostki budżetowej	A
223-01-1	Rozliczenie wydatków budżetowych -oznaczenie – nazwa jednostki budżetowej – oznaczenie projektu - Program wieloletni „Wsparcie jednostek samorządu terytorialnego w działaniach stabilizujących system	A
223-01-2	Rozliczenie wydatków budżetowych -oznaczenie – nazwa jednostki budżetowej – oznaczenie projektu - Zakup mieszkania rodzinkowego przy ul. Mickiewicza 1A/4 w Stargardzie Szczecińskim na potrzeby placówki opiekuńczo-wychowawczej – wpłata II raty	
223-08-1	Rozliczenie wydatków budżetowych – nazwa jednostki budżetowej– oznaczenie projektu „Szkolenie rodzin zastępczych, osób prowadzących rodzinne domy dziecka oraz dyrektorów placówek opiekuńczo wychowawczych typu rodzinnego”	A
223-08-2	Rozliczenie wydatków budżetowych – nazwa jednostki budżetowej – oznaczenie projektu – „ Koordynator rodzinnej pieczy zastępczej”.	A
223-08-3	Rozliczenie wydatków budżetowych – nazwa jednostki budżetowej – oznaczenie projektu — „ Pomoc na konturowanie nauki dla osób, o których mowa w art.240 ust. 3 ustawy o wspieraniu rodziny i systemie pieczy zastępczej” ””	A
223-08-4	Rozliczenie wydatków budżetowych – nazwa jednostki budżetowej– oznaczenie projektu „Zwiększenie wysokości świadczenia na pokrycie kosztów utrzymania dziecka w rodzinach zastępczych , o których mowa w art.226 ust. 1 lit. b ustawy o wspieraniu rodziny i systemie pieczy zastępczej	A
223-08-5	Rozliczenie wydatków budżetowych – nazwa jednostki budżetowej – oznaczenie projektu „ Wynagrodzenia dla zawodowej rodziny zastępczej oraz wynagrodzenia dla osób prowadzących rodzinny dom dziecka”	A
223-08-6	Rozliczenie wydatków budżetowych – nazwa jednostki budżetowej – oznaczenie projektu „ ”	A

c) Konto 901 - "Dochody budżetu"

Struktura konta:

Wariant I

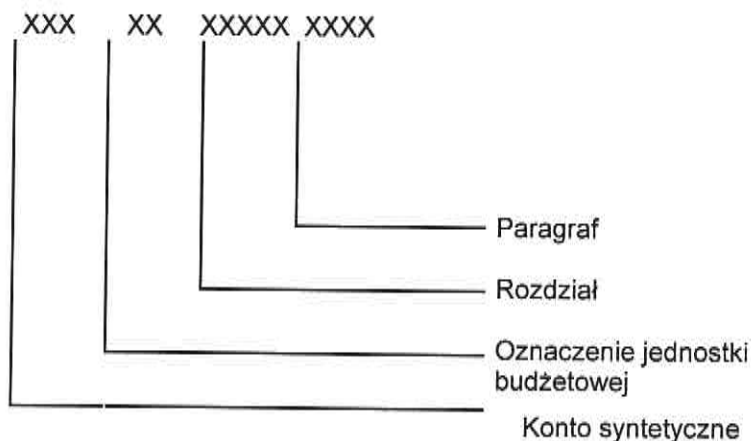

Konta analityczne do konta należy prowadzić wg klasyfikacji budżetowej oraz wg jednostek budżetowych.

Kod konta	Nazwa konta	Typ
901	Dochody budżetu	Z
901- 01	Dochody budżetu – oznaczenie jednostki budżetowej	A
901-01-01095	Dochody budżetu – oznaczenie jednostki budżetowej - rozdział	A
901-01-01095-0830	Dochody budżetu – oznaczenie jednostki budżetowej - rozdział-paragraf	A

Wariant II

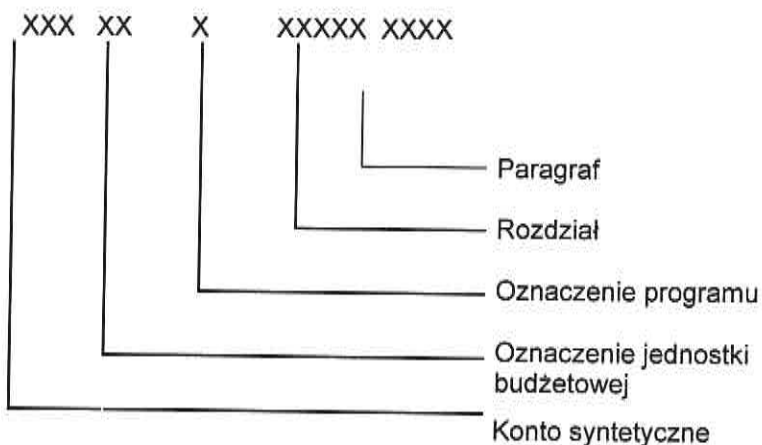

Konta analityczne do konta należy prowadzić wg klasyfikacji budżetowej oraz wg jednostek budżetowych.

Kod konta	Nazwa konta	Typ
901	Dochody budżetu	Z
901-00-1	Dochody budżetu – oznaczenie jednostki budżetowej- oznaczenie projektu - Program wieloletni „Wsparcie jednostek samorządu terytorialnego w działaniach stabilizujących system ochrony zdrowia”	A
901-00- 1- 85195	Dochody budżetu – oznaczenie jednostki budżetowej - rozdział	A
901-00- 1- 85195-2130	Dochody budżetu – oznaczenie jednostki budżetowej - oznaczenie jednostki budżetowej- oznaczenie projektu - Program wieloletni „Wsparcie jednostek samorządu terytorialnego w działaniach stabilizujących system ochrony zdrowia” – rozdział -paragraf	A
901-00- 2- 85204-2120	Dochody budżetu – oznaczenie jednostki budżetowej - oznaczenie jednostki budżetowej- oznaczenie projektu – „Koordynator rodzinnej pieczy zastępczej” – rozdział -paragraf	A
901-00-3-85204-2130	Dochody budżetu – oznaczenie jednostki budżetowej – oznaczenie projektu” Pomoc na kontuowanie nauki dla osób, o których mowa w art.240 ust. 3 ustawy o wspieraniu rodziny i systemie pieczy zastępczej” - – rozdział -paragraf	A
901-00-4-85204-2130	Dochody budżetu – oznaczenie jednostki budżetowej – oznaczenie projektu ”Zwiększenie wysokości świadczenia na pokrycie kosztów utrzymania dziecka w rodzinach zastępczych , o których mowa w art.226 ust. 1 lit. b ustawy o wspieraniu rodziny i systemie pieczy zastępczej” - rozdział -paragraf	A
901-00-5-85204-2130	Dochody budżetu – oznaczenie jednostki budżetowej – oznaczenie projektu” Wynagrodzenia dla zawodowej rodziny zastępczej oraz wynagrodzenia dla osób prowadzących rodzinny dom dziecka” – rozdział -paragraf	A
901-00-6-85204-2130	Dochody budżetu – oznaczenie jednostki budżetowej – oznaczenie projektu” Szkolenie rodzin zastępczych, osób prowadzących rodzinne domy dziecka oraz dyrektorów placówek opiekuńczo wychowawczych typu rodzinnego”	A
901-00-7-85201-6430	Dochody budżetu – oznaczenie jednostki budżetowej – oznaczenie projektu” Zakup mieszkania rodzinkowego przy ul. Mickiewicza 1A/4 w Stargardzie Szczecińskim na potrzeby placówki opiekuńczo-wychowawczej – wpłata II raty”	A

Wariant III

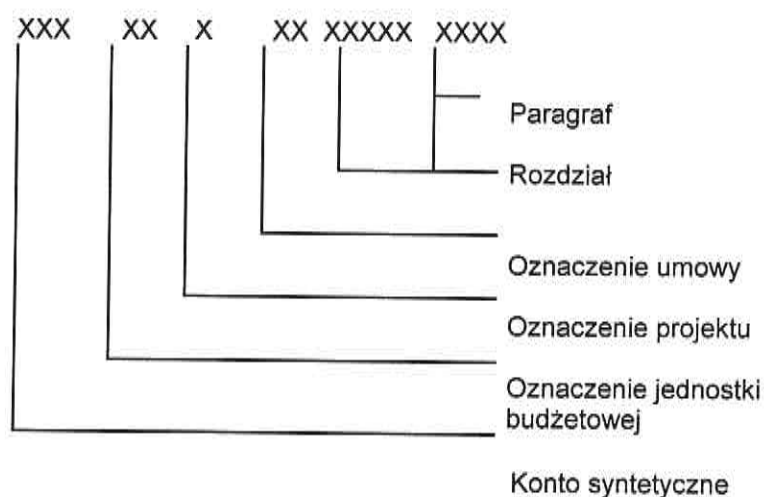

Konta analityczne do konta należy prowadzić z uwzględnieniem dotacji rozwojowych otrzymywanych na realizację projektów wg klasyfikacji budżetowej oraz wg jednostek budżetowych.

Kod konta	Nazwa konta	Typ
901	Dochody budżetu	Z
901- 01	Dochody budżetu – oznaczenie jednostki budżetowej	A
901-01A	Dochody budżetu – oznaczenie jednostki budżetowej- oznaczenie projektu	A
901-01AA	Dochody budżetu – oznaczenie jednostki budżetowej- oznaczenie projektu- oznaczenie umowy	A
901-01AA-01095	Dochody budżetu – oznaczenie jednostki budżetowej oznaczenie projektu- oznaczenie umowy - rozdział	A
901-01AA-01095-0830	Dochody budżetu – oznaczenie jednostki budżetowej - oznaczenie projektu- oznaczenie umowy rozdział-paragraf	A

d) Konto 902 - "Wydatki budżetu"

Wariant I

Konta analityczne do konta należy prowadzić wg klasyfikacji budżetowej oraz wg jednostek budżetowych.

Struktura konta:

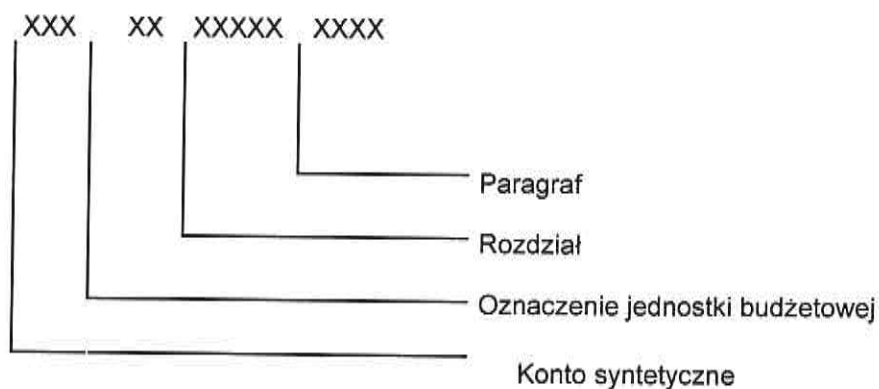

Konta analityczne do konta należy prowadzić wg klasyfikacji budżetowej oraz wg jednostek budżetowych.

Kod konta	Nazwa konta	Typ
902	Wydatki budżetu	Z
902- 01	Wydatki budżetu – oznaczenie jednostki budżetowej	A
902-01-01095	Wydatki budżetu – oznaczenie jednostki budżetowej - rozdział	A
902-01-01095- 4300	Wydatki budżetu – oznaczenie jednostki budżetowej - rozdział- paragraf	A

Wariant II

Konta analityczne do konta należy prowadzić wg klasyfikacji budżetowej oraz wg jednostek budżetowych.

Struktura konta:

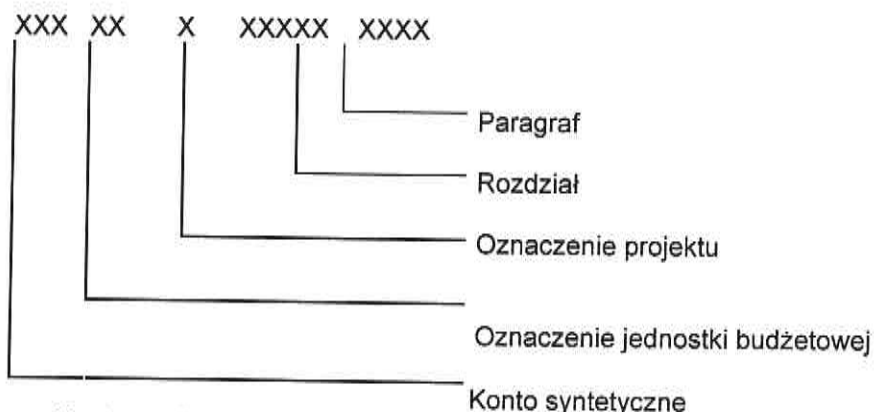

Konta analityczne do konta należy prowadzić wg klasyfikacji budżetowej oraz wg jednostek budżetowych.

Kod konta	Nazwa konta	Typ
902	Wydatki budżetu	Z
902- 01-1	Wydatki budżetu – oznaczenie jednostki budżetowej- oznaczenie projektu - Program wieloletni „Wsparcie jednostek samorządu terytorialnego w działaniach stabilizujących system ochrony zdrowia”	A
902 – 01-2	Wydatki budżetu – oznaczenie jednostki budżetowej- oznaczenie projektu - " Zakup mieszkania rodzinkowego przy ul. Mickiewicza 1A/4 w Stargardzie Szczecińskim na potrzeby placówki opiekuńczo-wychowawczej – wpłata II raty”	A
902-01- 1- 85195	Wydatki budżetu – oznaczenie jednostki budżetowej - oznaczenie projektu rozdział	A
902-01- 1- 85195- 4160	Wydatki – oznaczenie jednostki budżetowej – oznaczenie projektu - „Wsparcie jednostek samorządu terytorialnego w działaniach stabilizujących system ochrony zdrowia” - rozdział -paragraf	A
902-01- 2- 85201- 6050	Wydatki budżetu – oznaczenie jednostki budżetowej – oznaczenie projektu - „ Zakup mieszkania rodzinkowego przy ul. Mickiewicza 1A/4 w Stargardzie Szczecińskim na potrzeby placówki opiekuńczo-wychowawczej – wpłata II raty” - rozdział -paragraf	A
902-08- 2- 85204- 4010	Wydatki budżetu – oznaczenie jednostki budżetowej – oznaczenie projektu - „Koordynator rodzinnej pieczy zastępczej” - rozdział - paragraf	A
902-08- 3- 85204- 4010	Wydatki budżetu – oznaczenie jednostki budżetowej – oznaczenie projektu „Pomoc na konturowanie nauki dla osób, o których mowa w art.240 ust. 3 ustawy o wspieraniu rodziny i systemie pieczy zastępczej” – rozdział -paragraf	A
902-08- 4- 85204- 4010	Wydatki budżetu – oznaczenie jednostki budżetowej – oznaczenie projektu „Zwiększenie wysokości świadczenia na pokrycie kosztów utrzymania dziecka w rodzinach zastępczych , o których mowa w art.226 ust. 1 lit. b ustawy o wspieraniu rodziny i systemie pieczy zastępczej” - rozdział -paragraf	A
902-08- 5-8520 - 4010	Wydatki budżetu – oznaczenie jednostki budżetowej – oznaczenie projektu „ Wynagrodzenia dla zawodowej rodziny zastępczej oraz wynagrodzenia dla osób prowadzących rodzinny dom dziecka” – rozdział -paragraf	A
902-08-6-85204-4010	Wydatki budżetu – oznaczenie jednostki budżetowej – oznaczenie projektu „Szkolenie rodzin zastępczych, osób prowadzących rodzinne domy dziecka oraz dyrektorów placówek opiekuńczo-wychowawczych typu rodzinnego”	A

Wariant III

Konta analityczne do konta należy prowadzić z uwzględnieniem wydatków na poszczególne projekty wg klasyfikacji budżetowej oraz wg jednostek budżetowych.

Struktura konta:

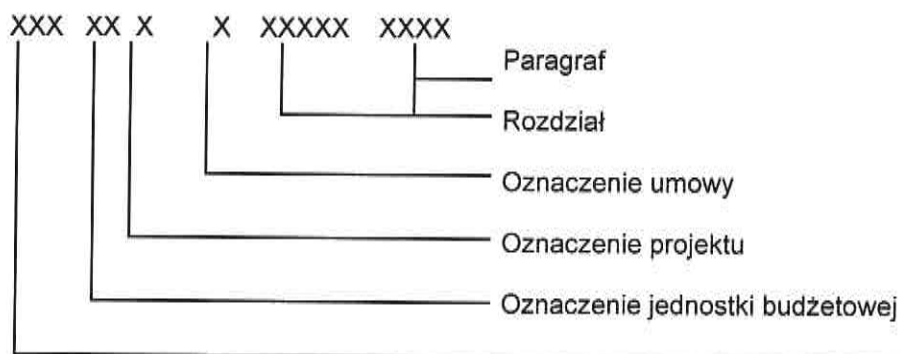

Konto syntetyczne

Konta analityczne do konta należy prowadzić wg klasyfikacji budżetowej oraz wg jednostek budżetowych.

Kod konta	Nazwa konta	Typ
902	Wydatki budżetu	Z
902- 01	Wydatki budżetu – oznaczenie jednostki budżetowej	A
902-01A	Wydatki budżetu – oznaczenie jednostki budżetowej – oznaczenie projektu	A
902-01AA	Wydatki budżetu – oznaczenie jednostki budżetowej – oznaczenie projektu – oznaczenie umowy	A
902-01AA-01095	Wydatki budżetu oznaczenie projektu – oznaczenie jednostki budżetowej - oznaczenie projektu – oznaczenie umowy rozdział	A
902-01AA-01095-4300	Wydatki budżetu – oznaczenie jednostki budżetowej - oznaczenie projektu – oznaczenie umowy - rozdział-paragraf	A

Plan kont dla jednostki budżetowej

Konta bilansowe

1) Konto 130 - "Rachunek bieżący jednostki "

Struktura konta:

Wariant I

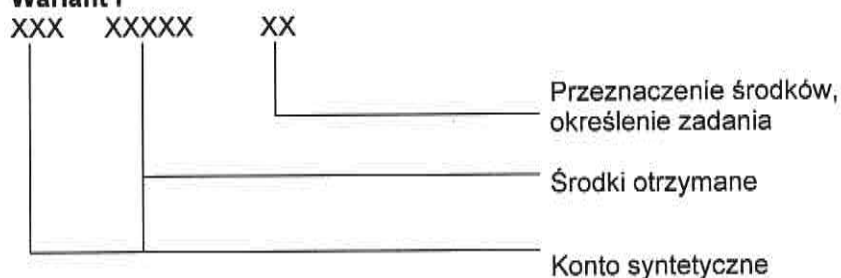

KOD KONTA	NAZWA	TYP
130	Rachunek bieżący jednostek budżetowych	Z
Wg wzorca: 130-00001-11	Rachunek bieżący jednostek budżetowych wg źródeł, przeznaczenia finansowania i określenie zadania	A

Schemat przeznaczenia środków:

1. zadania zlecone
2. zadania własne
3. zadania realizowane ze środków niewygasających
4. zadania realizowane na podstawie porozumień z jednostkami samorządu terytorialnego
5. zadania realizowane na podstawie porozumień z organami z organami administracji rządowej
 - 51 Wojewoda Zachodniopomorski „ Przeprowadzenie badań specjalistycznych i obserwacji szpitalnej poborowych dla potrzeb Powiatowej Komisji Lekarskiej"
 - 52 Wojewoda Zachodniopomorski „ Poprawa bezpieczeństwa zabytków w powiecie stargardzkim „
6. zdania zlecone płatne środkami powiatu
7. pomoc rzeczowa lub finansowa
8. program wieloletni" Wsparcie jednostek samorządu terytorialnego w działaniach stabilizujących system ochrony zdrowia"
9. zakup mieszkania rodzinkowego przy ul. Mickiewicza 1A/4 w Stargardzie Szczecińskim na potrzeby placówki opiekuńczo-wychowawczej – wpłata II raty

Wariant II – dotyczy rachunku dochodów budżetowych

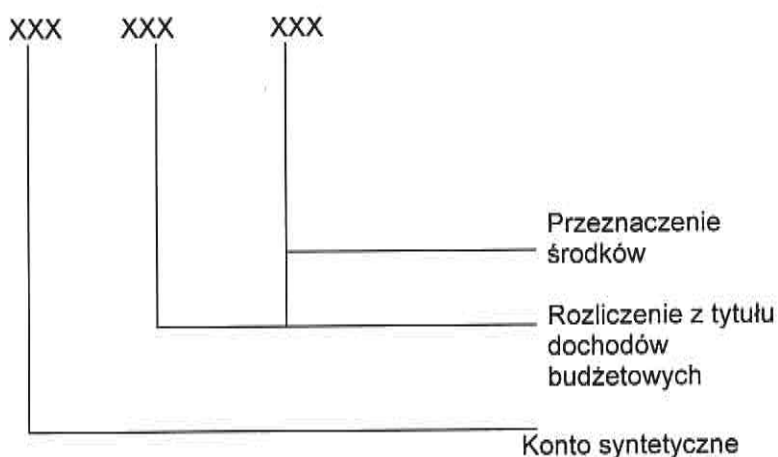

KOD KONTA	NAZWA	TYP
130	Rachunek bieżący jednostek budżetowych	Z
Wg wzorca: 130-000-222	Rachunek bieżący jednostek budżetowych wg źródeł i przeznaczenia finansowania	A

Schemat przeznaczenia środków:

Dysponent – komórka realizująca dochody budżetowe

222 - przekazanie środków do jednostki samorządu terytorialnego z tytułu rozliczenia dochodów budżetowych

225 - przekazanie środków do właściwego urzędu skarbowego z tytułu podatku VAT

Wariant III – dotyczy rachunku wydatków budżetowych

Ewidencję szczegółową prowadzi według podziałek klasyfikacji budżetowej

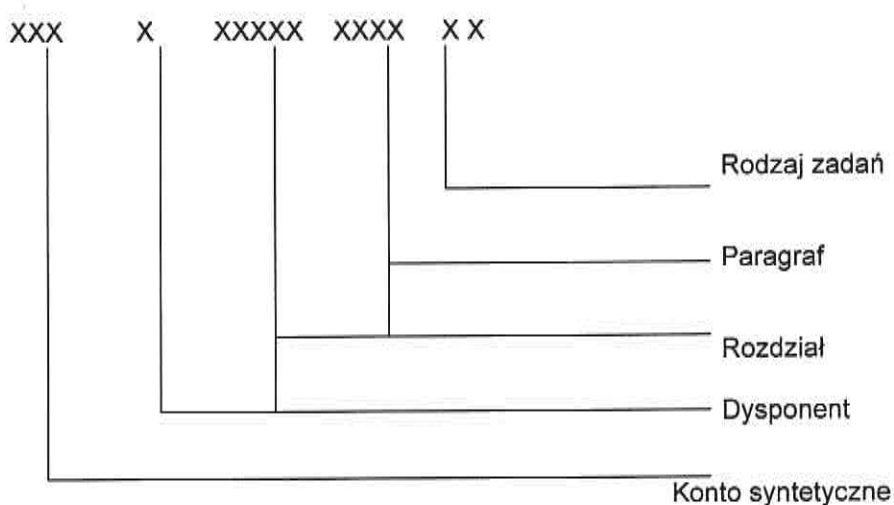

KOD KONTA	NAZWA	TYP
130	Rachunek bieżący jednostki budżetowej	Z
Wg wzorca 130-A-70005-4300-1	Rachunek bieżący jednostki budżetowej wg dysponentów, rozdziałów, paragrafów i rodzaju zadań	A

Schemat rodzaju zadań

1. zadania zlecone
2. zadania własne
3. zadania realizowane ze środków niewygasających
4. zadania realizowane na podstawie porozumień z jednostkami samorządu terytorialnego
5. zadania realizowane na podstawie porozumień z organami administracji rządowej
 - 51 Wojewoda Zachodniopomorski „Przeprowadzenie badań specjalistycznych i obserwacji szpitalnej poborowych dla potrzeb Powiatowej Komisji Lekarskiej”
 - 52 Wojewoda Zachodniopomorski „Poprawa bezpieczeństwa zabytków w powiecie stargardzkim „
6. zadania zlecone płatne środkami powiatu
7. pomoc rzeczowa lub finansowa
8. program wieloletni" Wsparcie jednostek samorządu terytorialnego w działaniach stabilizujących system ochrony zdrowia"
9. zakup mieszkania rodzinkowego przy ul. Mickiewicza 1A/4 w Stargardzie Szczecińskim na potrzeby placówki opiekuńczo-wychowawczej – wpłata II raty

Wariant IV

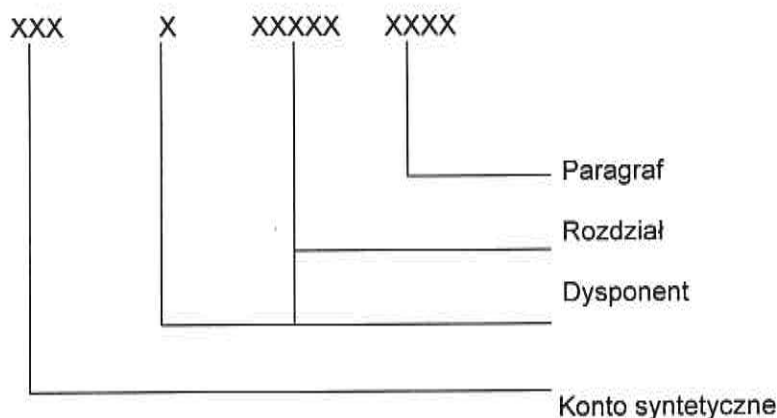

KOD KONTA	NAZWA	TYP
130	Rachunek bieżący jednostki budżetowej	Z
Wg wzorca 130-A-70005-0870	Rachunek bieżący jednostki budżetowej wg dysponentów, rozdziałów i paragrafów	A

Wariant V – dotyczy rachunku dochodów budżetowych

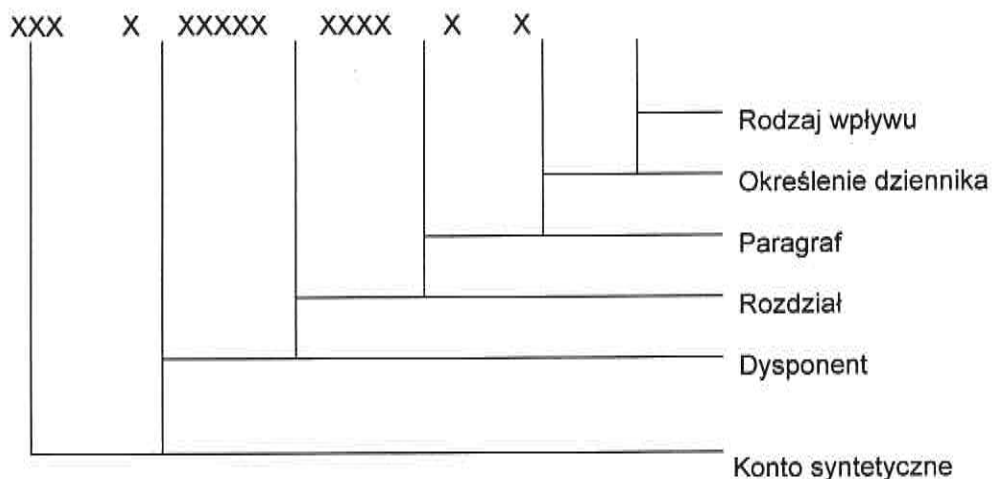

KOD KONTA	NAZWA	TYP
130	Rachunek bieżący jednostki budżetowej	Z
Wg wzorca 130-G-75020-2980-D1	Rachunek bieżący jednostki budżetowej wg dysponentów, rozdziałów i paragrafów określenia dziennika i rodzaju wpływu	A

Np.: D1 mylne wpływy
D2 prowizje bankowe
D3 opłata za prowadzenie rachunku bankowego

Wariant VI – dotyczy rachunku wydatków budżetowych

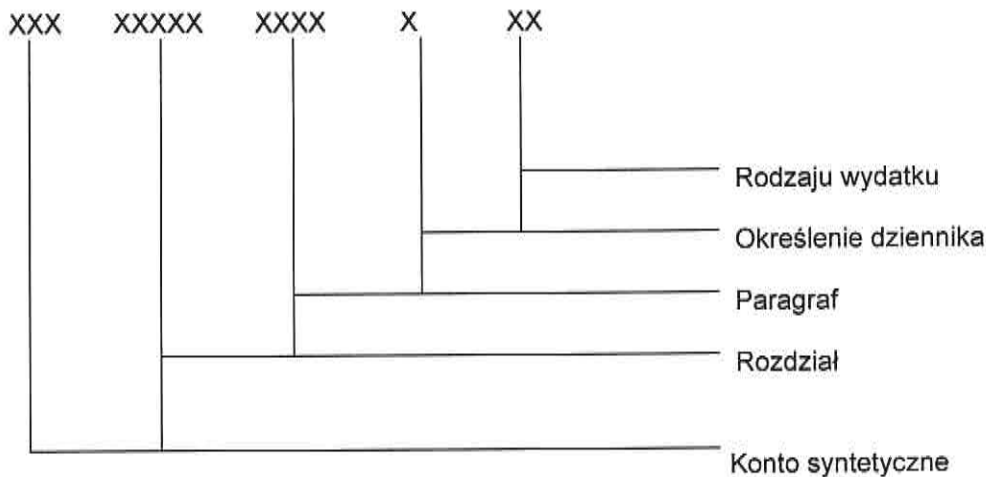

KOD KONTA	NAZWA	TYP
130	Rachunek bieżący jednostki budżetowej	Z
Wg wzorca 130-75020-2980-1-01	Rachunek bieżący jednostki budżetowej wg rozdziałów i paragrafów określenia dziennika i rodzaju wydatku	A

Np.: 1 mylne wpływy
2 odsetki bankowe

Wariant VII – dotyczy rachunku wydatków budżetowych

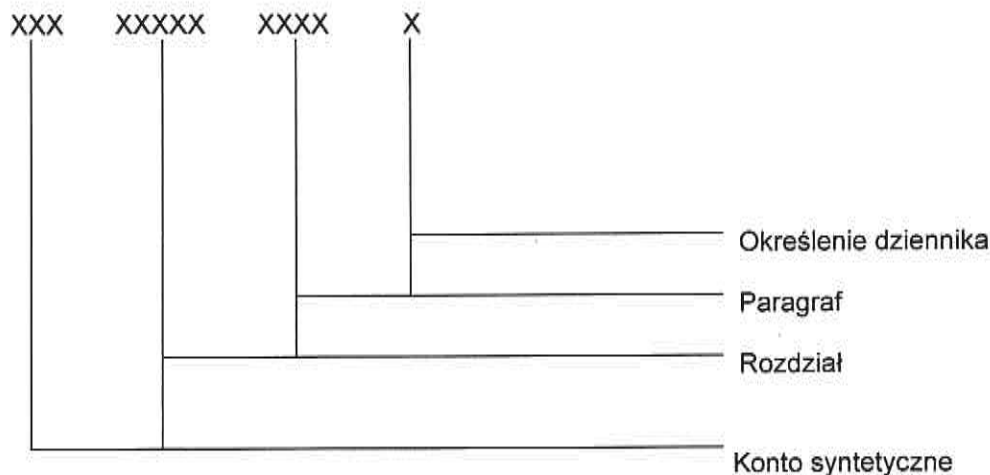

KOD KONTA	NAZWA	TYP
130	Rachunek bieżący jednostki budżetowej	Z
Wg wzorca 130-75020-4530-2	Rachunek bieżący jednostki budżetowej wg rozdziałów i paragrafów określenia dziennika	A

2) Konto 223 - "Rozliczenie wydatków budżetowych"

Struktura konta :

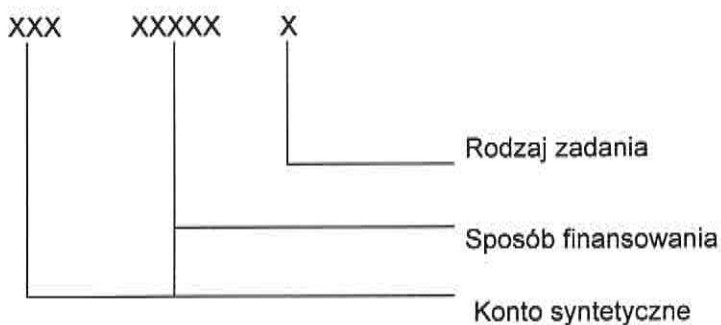

KOD KONTA	NAZWA	TYP
223	Rozliczenie wydatków budżetowych	Z
Wg wzorca: 223-00001-1	Rozliczenie wydatków budżetowych wg sposobu sfinansowania oraz rodzaju zadania	A

Rodzaj zadań:

- 1.zadania zlecone
- 2.zadania własne
- 3.zadania realizowane ze środków niewygasających
- 4.zadania realizowane na podstawie porozumień z jednostkami samorządu terytorialnego
- 5.zadania realizowane na podstawie porozumień z organami z organami administracji rządowej
 - 51 Wojewoda Zachodniopomorski „ Przeprowadzenie badań specjalistycznych i obserwacji szpitalnej poborowych dla potrzeb Powiatowej Komisji Lekarskiej”
 - 52 Wojewoda Zachodniopomorski „ Poprawa bezpieczeństwa zabytków w powiecie stargardzkim „
- 6.zadania zlecone płatne środkami powiatu
- 7.pomoc rzeczowa lub finansowa
- 8.program wieloletni” Wsparcie jednostek samorządu terytorialnego w działaniach stabilizujących system ochrony zdrowia”
- 9.zakup mieszkania rodzinkowego przy ul. Mickiewicza 1A/4 w Stargardzie Szczecińskim na potrzeby placówki opiekuńczo-wychowawczej – wpłata II raty

3) Konto 240 - "Pozostałe rozrachunki"

Struktura konta:

Wariant I

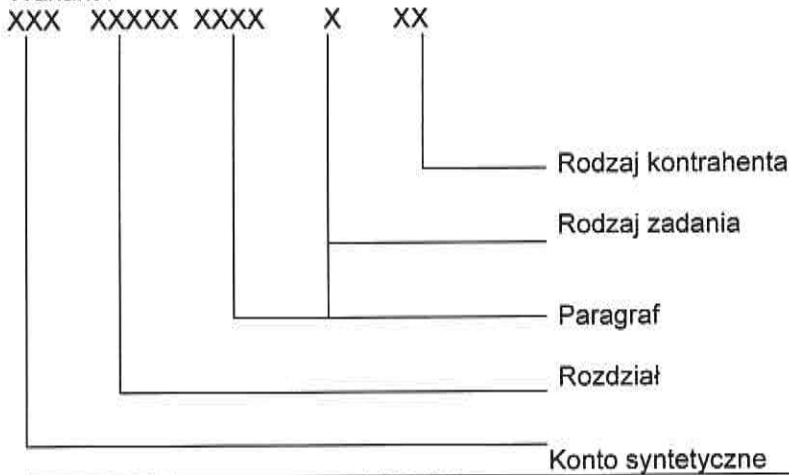

KOD KONTA	NAZWA	TYP
240	Pozostałe rozrachunki	Z
Wg wzorca 240-63095-2580-2-01	Pozostałe rozrachunki wg rozdziałów i paragrafów rodzaju zadania i rodzaju kontrahenta	A

Wariant II

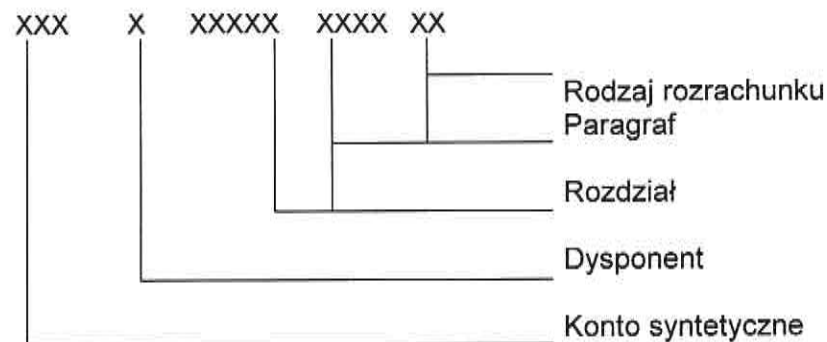

KOD KONTA	NAZWA	TYP
240	Pozostałe rozrachunki	Z
Wg wzorca 240-A-75020-4210-01	Pozostałe rozrachunki wg dysponentów, rozdziałów, paragrafów i rodzaju rozrachunku	A

Wariant III

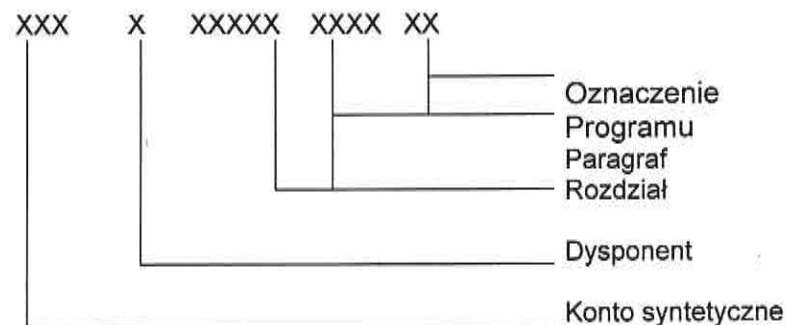

KOD KONTA	NAZWA	TYP
240	Pozostałe rozrachunki	Z
Wg wzorca 240-A-75020-4210-01	Pozostałe rozrachunki wg dysponentów, rozdziałów , paragrafów i oznaczenie programu	A

Struktura konta:

Wariant IV

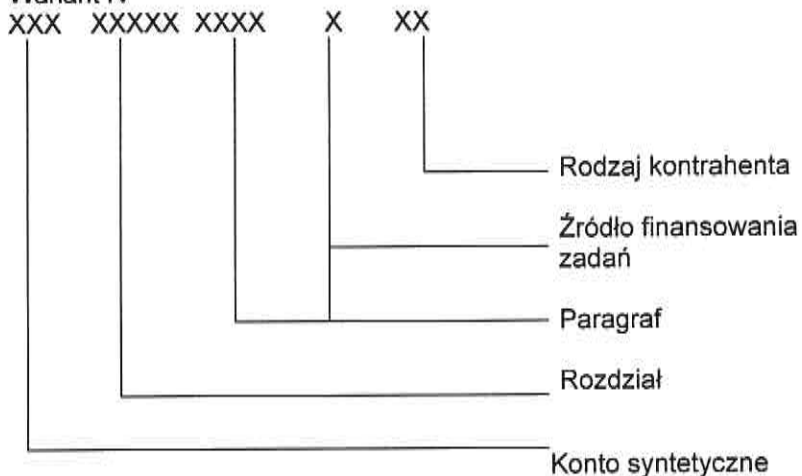

KOD KONTA	NAZWA	TYP
240	Pozostałe rozrachunki	Z
Wg wzorca 240-63095-2580-2-01	Pozostałe rozrachunki wg rozdziałów i paragrafów ,źródła sfinansowania zadania i rodzaju kontrahenta	A

Źródła sfinansowania zadań:

- 1.zadania zlecone
- 2.zadania własne
- 3.zadania realizowane ze środków niewygasających
- 4.zadania realizowane na podstawie porozumień z jednostkami samorządu terytorialnego
- 5.zadania realizowane na podstawie porozumień z organami z organami administracji rządowej
 - 51 Wojewoda Zachodniopomorski „ Przeprowadzenie badań specjalistycznych i obserwacji szpitalnej poborowych dla potrzeb Powiatowej Komisji Lekarskiej”
 - 52 Wojewoda Zachodniopomorski „ Poprawa bezpieczeństwa zabytków w powiecie stargardzkim „
- 6.zadania zlecone płatne środkami powiatu
- 7.pomoc rzeczowa lub finansowa
- 8.program wieloletni” Wsparcie jednostek samorządu terytorialnego w działaniach stabilizujących system ochrony zdrowia”
- 9.zakup mieszkania rodzinkowego przy ul. Mickiewicza 1A/4 w Stargardzie Szczecińskim na potrzeby placówki opiekuńczo-wychowawczej – wpłata II raty

4) Konto 800 -"Fundusz jednostki"

Struktura konta:

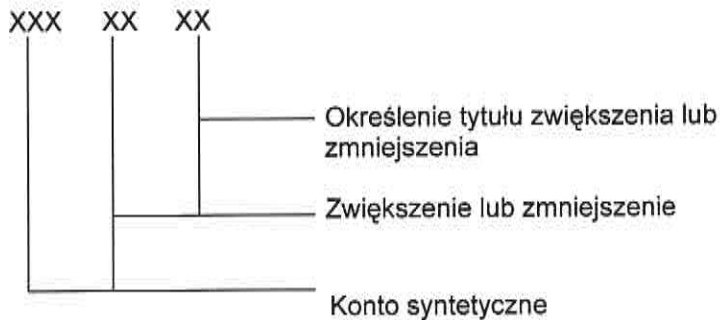

KOD KONTA	NAZWA	TYP
800	Fundusz jednostki	Z
800-01	Fundusz jednostki po zmianach (z bilansu otwarcia)	A
800-02	Fundusz jednostki w pozostałych środkach trwałych	A
800-03	Fundusz jednostki – wartości niematerialne i prawne	A
800-04	Zwiększenia funduszu	A
800-04-01	Zysk bilansowy za rok ubiegły	A
800-04-02	Zrealizowane wydatki budżetowe	A
800-04-03	Środki na inwestycje	A
800-04-04	Aktualizacja wyceny środków trwałych	A
800-04-05	Nieodpłatnie otrzymane środki trwałe i środki trwałe w budowie oraz wartości niematerialne i prawne	A
800-04-06	Inne zwiększenia	A
800-04-07	Aktywa otrzymane w ramach centralnego zaopatrzenia	A
800-04-08	Aktywa przejęte od zlikwidowanych lub połączonych jednostek	A
800-04-09	POKAL	A
800-05	Zmniejszenia funduszu	A
800-05-01	Strata za rok ubiegły	A
800-05-02	Zrealizowane dochody budżetowe	A
800-05-03	Dotacje i środki na inwestycje	A
800-05-04	Pokrycie amortyzacji	A
800-05-05	Aktualizacja wyceny środków trwałych	A
800-05-06	Wartość sprzedanych i nieodpłatnie przekazanych środków trwałych i środków trwałych w budowie oraz wartości niematerialnych i prawnych	A
800-05-07	Inne zmniejszenia	A
800-05-08	Pasywa przejęte od zlikwidowanych lub połączonych jednostek	A
800-05-09	POKAL	A
800-05-10	Aktywa przekazane w ramach centralnego zaopatrzenia	

Konta pozabilansowe

1. Konto 976 – „Wzajemne rozliczenia między jednostkami”

Struktura konta:

Wariant I:

dla wyłączeń pomiędzy jednostkami należności i zobowiązań, nieodpłatnego przekazania środków trwałych oraz wartości niematerialnych i prawnych:



KOD KONTA	NAZWA	TYP
976	Wzajemne rozliczenia między jednostkami	Z
Wg wzorca 976-01-01	Wzajemne rozliczenia między jednostkami, kod wyłączenia, kod jednostki organizacyjnej .	A

Kod wyłączenia:

- 01 – wyłączenia dotyczące należności
- 02 – wyłączenia dotyczące zobowiązań
- 03 – wyłączenia dotyczące zwiększeń funduszu jednostki
- 04 – wyłączenia dotyczące zmniejszeń funduszu jednostki

Kod jednostki organizacyjnej:

- 01 Dom Dziecka Nr 1 w Stargardzie Szczecińskim,
- 02 Dom Dziecka Nr 2 w Stargardzie Szczecińskim,
- 03 Powiatowy Urząd Pracy w Stargardzie Szczecińskim,
- 04 Powiatowy Inspektorat Nadzoru Budowlanego w Stargardzie Szczecińskim,
- 05 Komenda Powiatowa Państwowej Straży Pożarnej w Stargardzie Szczecińskim,
- 06 Powiatowy Ośrodek Dokumentacji Geodezyjnej i Kartograficznej,
- 07 Powiatowe Centrum Pomocy Rodzinie w Stargardzie Szczecińskim,
- 08 Zespół Szkół Nr 1 w Stargardzie Szczecińskim,
- 09 Zespół Szkół Nr 2 w Stargardzie Szczecińskim,
- 10 Zespół Szkół Nr 5 CKP w Stargardzie Szczecińskim,
- 11 Zespół Szkół Budowlano-Technicznych w Stargardzie Szczecińskim,
- 12 Zespół Szkół Specjalnych w Stargardzie Szczecińskim,
- 13 I Liceum Ogólnokształcące w Stargardzie Szczecińskim,
- 14 II Liceum Ogólnokształcące w Stargardzie Szczecińskim,
- 15 Poradnia Pedagogiczno –Psychologiczna w Stargardzie Szczecińskim,
- 16 Bursa Szkolna w Stargardzie Szczecińskim,
- 17 Zarząd Dróg Powiatowych w Stargardzie Szczecińskim,
- 18 Centrum Kształcenia Praktycznego w Stargardzie Szczecińskim,
- 19 Powiatowy Ośrodek Doskonalenia Nauczycieli w Stargardzie Szczecińskim,
- 20 Dom Pomocy Społecznej w Dolicach,
- 21 Placówka Opiekuńczo-Wychowawcza Nr 1 z siedzibą przy ul. K. Szymanowskiego 56/31 w Stargardzie Szczecińskim,
- 22 Placówka Opiekuńczo-Wychowawcza Nr 2 z siedzibą przy ul. Marszałka J. Piłsudskiego 103/1-2-3 w Stargardzie Szczecińskim,

- 15 Poradnia Pedagogiczno –Psychologiczna w Stargardzie Szczecińskim,
- 16 Bursa Szkolna w Stargardzie Szczecińskim,
- 17 Zarząd Dróg Powiatowych w Stargardzie Szczecińskim,
- 18 Centrum Kształcenia Praktycznego w Stargardzie Szczecińskim,
- 19 Powiatowy Ośrodek Doskonalenia Nauczycieli w Stargardzie Szczecińskim,
- 20 Dom Pomocy Społecznej w Dolicach
- 21 Placówka Opiekuńczo-Wychowawcza Nr 1 z siedzibą przy ul. K. Szymanowskiego 56/31 w Stargardzie Szczecińskim,
- 22 Placówka Opiekuńczo-Wychowawcza Nr 2 z siedzibą przy ul. Marszałka J. Piłsudskiego 103/1-2-3 w Stargardzie Szczecińskim,
- 23 Placówka Opiekuńczo-Wychowawcza Nr 3 z siedzibą przy ul. A. Mickiewicza 1A/4 w Stargardzie Szczecińskim,
- 24 Placówka Opiekuńczo-Wychowawcza Nr 4 z siedzibą w miejscowości Witkowo 24 C gm. Stargard Szczeciński,
- 25 Placówka Opiekuńczo-Wychowawcza Nr 5 z siedzibą przy ul. J. Śniadeckiego 1a/1 w Stargardzie Szczecińskim,
- 26 Placówka Opiekuńczo – Wychowawcza Nr 6 z siedzibą przy ul. Gen. Wł. Andersa 14 w Stargardzie Szczecińskim
- 27 Centrum Obsługi Placówek Opiekuńczo-Wychowawczych w Stargardzie Szczecińskim

STAROSTA
Waldemar Gil

- 23 Placówka Opiekuńczo-Wychowawcza Nr 3 z siedzibą przy ul. A. Mickiewicza 1A/4 w Stargardzie Szczecińskim,
- 24 Placówka Opiekuńczo-Wychowawcza Nr 4 z siedzibą w miejscowości Witkowo 24 C gm. Stargard Szczeciński,
- 25 Placówka Opiekuńczo-Wychowawcza Nr 5 z siedzibą przy ul. J. Śniadeckiego 1a/1 w Stargardzie Szczecińskim,
- 26 Placówka Opiekuńczo – Wychowawcza Nr 6 z siedzibą przy ul. Gen. Wł. Andersa 14 w Stargardzie Szczecińskim
- 27 Centrum Obsługi Placówek Opiekuńczo-Wychowawczych w Stargardzie Szczecińskim

Wariant II dla wyłączeń pomiędzy jednostkami przychodów i kosztów:



KOD KONTA	NAZWA	TYP
976	Wzajemne rozliczenia między jednostkami	Z
Wg wzorca 976-720-01	Wzajemne rozliczenia między jednostkami, kod wyłączenia, kod jednostki organizacyjnej .	A

Kod wyłączenia dotyczący przychodów:

- 720 – przychody z tytułu dochodów budżetowych
- 750 – przychody finansowe
- 760 – pozostałe przychody operacyjne,

Kod wyłączenia dotyczący kosztów:

- 401 – zużycie materiałów i energii
- 402 – usługi obce
- 403 – podatki i opłaty
- 404 – wynagrodzenia
- 405 – ubezpieczenia społeczne i inne świadczenia
- 409 – pozostałe koszty rodzajowe
- 751 – koszty finansowe
- 761 – pozostałe koszty operacyjne

Kod jednostki organizacyjnej:

- 01 Dom Dziecka Nr 1 w Stargardzie Szczecińskim,
- 02 Dom Dziecka Nr 2 w Stargardzie Szczecińskim,
- 03 Powiatowy Urząd Pracy w Stargardzie Szczecińskim,
- 04 Powiatowy Inspektorat Nadzoru Budowlanego w Stargardzie Szczecińskim,
- 05 Komenda Powiatowa Państwowej Straży Pożarnej w Stargardzie Szczecińskim,
- 06 Powiatowy Ośrodek Dokumentacji Geodezyjnej i Kartograficznej,
- 07 Powiatowe Centrum Pomocy Rodzinie w Stargardzie Szczecińskim,
- 08 Zespół Szkół Nr 1 w Stargardzie Szczecińskim,
- 09 Zespół Szkół Nr 2 w Stargardzie Szczecińskim,
- 10 Zespół Szkół Nr 5 CKP w Stargardzie Szczecińskim,
- 11 Zespół Szkół Budowlano-Technicznych w Stargardzie Szczecińskim,
- 12 Zespół Szkół Specjalnych w Stargardzie Szczecińskim,
- 13 I Liceum Ogólnokształcące w Stargardzie Szczecińskim,
- 14 II Liceum Ogólnokształcące w Stargardzie Szczecińskim,