

**Zarządzenie Nr 38/13
Starosty Stargardzkiego
z dnia 6 lutego 2013 r.**

**zmieniające zarządzenie w sprawie polityki rachunkowości w Starostwie
Powiatowym w Stargardzie Szczecińskim**

Na podstawie art. 40 ust.2 i 3 , art. 53 , ust.1 i art.68 ustawy z dnia 27 sierpnia 2010 r. o finansach publicznych (Dz. U. Nr 157, poz.1240, z późn. zm.) oraz na podstawie art. 4 ust. 5 i art. 26 ustawy z dnia 29 września 1994 r. o rachunkowości (z 2009 r. Dz. U. Nr 152, poz.1223 ,z późn. zm.) w związku z rozporządzeniem Ministra Finansów z dnia 5 lipca 2010 r. w sprawie szczególnych zasad rachunkowości oraz planów kont dla budżetu państwa , budżetów jednostek samorządu terytorialnego , jednostek budżetowych , samorządowych zakładów budżetowych , państwowych funduszy celowych oraz państwowych jednostek budżetowych mających siedzibę poza granicami Rzeczypospolitej Polskiej (Dz. U. Nr 128, poz.861) oraz w związku z § 6 pkt 7 Regulaminu Organizacyjnego Starostwa Powiatowego w Stargardzie Szczecińskim, w Zarządzeniu Nr 54/11 Starosty Stargardzkiego z dnia 22 lutego 2011 r. w sprawie polityki rachunkowości w Starostwie Powiatowym w Stargardzie Szczecińskim zmienionego Zarządzeniem Nr 107/11 Starosty Stargardzkiego z dnia 30 czerwca 30.06.2011 r. w sprawie zmiany polityki rachunkowości w Starostwie Powiatowym w Stargardzie, Zarządzeniem Nr 143/11 Starosty Stargardzkiego z dnia 7 listopada 2011 r. w sprawie zmiany polityki rachunkowości w Starostwie Powiatowym w Stargardzie Szczecińskim, Zarządzeniem Nr 52/12 Starosty Stargardzkiego z dnia 26 kwietnia 2012r.w sprawie zmiany polityki rachunkowości w Starostwie Powiatowym w Stargardzie Szczecińskim , Zarządzeniem Nr 67/12 Starosty Stargardzkiego z dnia 27 czerwca 2012r.w sprawie zmiany polityki rachunkowości w Starostwie Powiatowym w Stargardzie Szczecińskim , Zarządzeniem Nr 87/12 Starosty Stargardzkiego z dnia 17 września 2012r. zmieniające zarządzenie w sprawie polityki rachunkowości w Starostwie Powiatowym w Stargardzie Szczecińskim , Zarządzeniem Nr 117/12 Starosty Stargardzkiego z dnia 03 grudnia 2012r. zmieniającym zarządzenie w sprawie polityki rachunkowości w Starostwie Powiatowym w Stargardzie Szczecińskim oraz Zarządzeniem Nr 123/12 Starosty Stargardzkiego z dnia 30 grudnia 2012r. zmieniającym zarządzenie w sprawie polityki rachunkowości w Starostwie Powiatowym w Stargardzie Szczecińskim wprowadza się następujące zmiany:

§ 1 Zmienia się treść § 3 zarządzenia, który otrzymuje następujące brzmienie :

" Dla celów prowadzenia analitycznej ewidencji księgowej według dysponentów planu finansowego Starostwa Powiatowego w Stargardzie Szczecińskim dochodów budżetowych i wydatków budżetowych ustala się symbole dla poszczególnych dysponentów:

- 1) „A” – Biuro Obsługi Urzędu,
- 2) „B” – Wydział Komunikacji,
- 3) „C” – Biuro Obsługi Zarządu i Rady Powiatu,
- 4) „D” – Wydział Oświaty i Sportu,
- 5) „E” – Wydział Środowiska,
- 6) „F” – Wydział Geodezji i Gospodarki Nieruchomościami,
- 7) „G” – Wydział Finansowy,

- 8) „H” – Wydział Urbanistyki, Architektury i Budownictwa,
- 9) „I” – Wydział Zarządzania Bezpieczeństwem,
- 10) „J” – Wydział Zamówień i inwestycji
- 11) „K” – Wydział Spraw Społecznych i Zdrowia,
- 12) „L” – Zarząd Dróg Powiatowych w Stargardzie Szczecińskim,
- 13) „M” – Powiatowe Centrum Pomocy Rodzinie w Stargardzie Szczecińskim,
- 14) „N” - Wydział Planowania i Rozwoju,
- 15) „O” – Wydział Kultury i Promocji Powiatu,
- 16) „P” - Służba bezpieczeństwa i higieny pracy
- 17) „R” - Powiatowy Zespół do spraw Orzekania o Niepełnosprawności
- 18) „S” - Wydział Gospodarki Nieruchomościami
- 19) „T” – Wydział Zdrowia”

§ 2 Załącznik nr 5 do zarządzenia „Plan kont dla budżetu jednostki samorządu terytorialnego – Powiatu Stargardzkiego” otrzymuje nowe brzmienie jak w załączniku nr 1 do niniejszego zarządzenia.

§ 3 Załącznik nr 6 do zarządzenia „Plan kont dla jednostki budżetowej” otrzymuje nowe brzmienie jak w załączniku nr 2 do niniejszego zarządzenia.

§ 4 Załącznik nr 7 do zarządzenia „ Plan kont dla dochodów i ewidencji majątku Skarbu Państwa” otrzymuje nowe brzmienie jak w załączniku nr 3 do niniejszego zarządzenia.

§ 5 Załącznik nr 8 „Wykaz dzienników stosowanych w Starostwie Powiatowym w Stargardzie Szczecińskim otrzymuje brzmienie jak w załączniku nr 4 do niniejszego zarządzenia.

§ 6 Załącznik Nr 9 „Wykaz symboli stosowanych w planie kont organu do rejestracji i ewidencji wszelkich transakcji związanych z realizacją projektów i programów finansowanych z dotacji otrzymywanych z budżetu Unii Europejskiej oraz innych środków zagranicznych otrzymuje brzmienie jak w załączniku nr 5 do niniejszego zarządzenia.

§ 7 Zarządzenie wchodzi w życie z dniem podpisania z mocą obowiązującą od 1 stycznia 2013 r.

STAROSTA

Waldemar Gil



PLAN KONT

DLA BUDŻEU JEDNOSTKI SAMORZĄDU TERYTORIALNEGO – POWIATU STARGARDZKIEGO

I. Wykaz kont

1. Konta bilansowe

- 133 - Rachunek budżetu
- 134 - Kredyty bankowe
- 135 - Rachunek środków na niewygasające wydatki
- 140 - Środki pieniężne w drodze
- 222 - Rozliczenie dochodów budżetowych
- 223 - Rozliczenie wydatków budżetowych
- 224 - Rozrachunki budżetu
- 225 - Rozliczenie niewygasających wydatków
- 240 - Pozostałe rozrachunki
- 250 - Należności finansowe
- 260 - Zobowiązania finansowe
- 290 - Odpisy aktualizujące należności
- 901 - Dochody budżetu
- 902 - Wydatki budżetu
- 903 - Niewykonane wydatki
- 904 - Niewygasające wydatki
- 909 - Rozliczenia międzyokresowe
- 960 - Skumulowane wyniki budżetu
- 961 - Wynik wykonania budżetu
- 962 - Wynik na pozostałych operacjach

2. Konta pozabilansowe

- 991 - Planowane dochody budżetu
- 992 - Planowane wydatki budżetu

II. Opis kont

1. Konta bilansowe

1) Konto 133 - "Rachunek budżetu"

Konto 133 służy do ewidencji operacji pieniężnych dokonywanych na bankowych rachunkach budżetu.

Zapisy na koncie 133 są dokonywane wyłącznie na podstawie dokumentów bankowych, w związku z czym musi zachodzić zgodność zapisów między jednostką a bankiem. W razie stwierdzenia błędu w dokumencie bankowym sumy księguje się zgodnie z wyciągiem, natomiast różnicę wynikającą z błędu odnosi się na konto 240, jako "sumy do wyjaśnienia". Różnicę tę wyksięgowuje się na podstawie dokumentu bankowego zawierającego sprostowanie błędu.

Na stronie Wn konta 133 ujmuje się wpływy środków pieniężnych na rachunek budżetu, w tym również spłaty dotyczące kredytu udzielonego przez bank na rachunku budżetu, oraz wpływy kredytów przelanych przez bank na rachunek budżetu, w korespondencji z kontem 134.

Na stronie Ma konta 133 ujmuje się wypłaty z rachunku budżetu, w tym również wypłaty dokonane w ramach kredytu udzielonego przez bank na rachunku budżetu (saldo kredytowe konta 133), oraz wypłaty z tytułu spłaty kredytu przelanego przez bank na rachunek budżetu, w korespondencji z kontem 134.

Na koncie 133 ujmuje się również lokaty dokonywane ze środków rachunku budżetu. Konto 133 może wykazywać saldo Wn lub saldo Ma.

Saldo Wn konta 133 oznacza stan środków pieniężnych na rachunku budżetu, a saldo Ma konta 133 - kwotę wykorzystanego kredytu bankowego udzielonego przez bank na rachunku budżetu.

2) Konto 134 - "Kredyty bankowe"

Konto 134 służy do ewidencji kredytów bankowych zaciągniętych na finansowanie budżetu.

Na stronie Wn konta 134 ujmuje się spłatę lub umorzenie kredytu.

Na stronie Ma konta 134 ujmuje się kredyt bankowy na finansowanie budżetu oraz odsetki od kredytu bankowego.

Konto 134 może wykazywać saldo Ma oznaczające zadłużenie z tytułów kredytów zaciągniętych na finansowanie budżetu (tj. kredyt i odsetki od kredytu).

Ewidencja szczegółowa prowadzona do konta 134 powinna umożliwiać ustalenie stanu zadłużenia według umów kredytowych.

3) Konto 135 - "Rachunek środków na niewygasające wydatki"

Konto 135 służy do ewidencji operacji pieniężnych na rachunku bankowym środków na niewygasające wydatki.

Zapisy na koncie 135 są dokonywane wyłącznie na podstawie dokumentów bankowych, w związku z czym musi zachodzić zgodność zapisów między jednostką a bankiem.

Na stronie Wn konta 135 ujmuje się wpływy środków pieniężnych na rachunek środków na niewygasające wydatki, w korespondencji z kontem 133.

Na stronie Ma konta 135 ujmuje się wypłaty z rachunku środków na niewygasające wydatki na pokrycie wydatków niewygasających, w korespondencji z kontem 225.

Konto 135 może wykazywać saldo Wn oznaczające stan środków pieniężnych na rachunku środków na niewygasające wydatki.

4) Konto 140 - "Środki pieniężne w drodze"

Konto 140 służy do ewidencji środków pieniężnych w drodze, w tym:

- 1) środków otrzymanych z innych budżetów w przypadku, gdy środki te zostały przekazane w poprzednim okresie sprawozdawczym i są objęte wyciągiem bankowym z datą następnego okresu sprawozdawczego;
- 2) kwot wpłacanych przez inkasentów za pośrednictwem poczty lub bezpośrednio do banku z tytułu dochodów budżetowych w przypadku potwierdzenia wpłaty przez bank w następnym okresie sprawozdawczym;
- 3) przelewów dochodów budżetowych zrealizowanych przez bank płatnika w okresie sprawozdawczym i objętych wyciągami bankowymi z rachunku bieżącego budżetu w następnym okresie sprawozdawczym.

Stosownie do przyjętej techniki księgowania środki pieniężne w drodze mogą być ewidencjonowane na bieżąco lub tylko na przełomie okresów sprawozdawczych.

Na stronie Wn konta 140 ujmuje się zwiększenia stanu środków pieniężnych w drodze, a na stronie Ma - zmniejszenia stanu środków pieniężnych w drodze.

Konto 140 może wykazywać saldo Wn, które oznacza stan środków pieniężnych w drodze.

5) Konto 222 - "Rozliczenie dochodów budżetowych"

Konto 222 służy do ewidencji rozliczeń z jednostkami budżetowymi z tytułu zrealizowanych przez te jednostki dochodów budżetowych.

Na stronie Wn konta 222 ujmuje się dochody budżetowe zrealizowane przez jednostki budżetowe i urzędy obsługujące organy podatkowe, w wysokości wynikającej z okresowych sprawozdań tych jednostek, w korespondencji z kontem 901.

Na stronie Ma konta 222 ujmuje się przelewy dochodów budżetowych na rachunek budżetu, dokonane przez jednostki budżetowe i urzędy obsługujące organy podatkowe, w korespondencji z kontem 133.

Ewidencję szczegółową do konta 222 prowadzi się w sposób umożliwiający ustalenie stanu rozliczeń z poszczególnymi jednostkami budżetowymi oraz urzędami obsługującymi organy podatkowe z tytułu zrealizowanych przez nie dochodów budżetowych.

Konto 222 może wykazywać dwa salda.

Saldo Wn konta 222 oznacza stan zrealizowanych dochodów budżetowych objętych okresowymi sprawozdaniami, lecz nieprzekazanych na rachunek budżetu.

Saldo Ma konta 222 oznacza stan dochodów budżetowych przekazanych przez jednostki budżetowe i urzędy obsługujące organy podatkowe na rachunek budżetu, lecz nieobjętych okresowymi sprawozdaniami.

6) Konto 223 - "Rozliczenie wydatków budżetowych"

Konto 223 służy do ewidencji rozliczeń z jednostkami budżetowymi z tytułu dokonanych przez te jednostki wydatków budżetowych.

Na stronie Wn konta 223 ujmuje się środki przelane z rachunku budżetu na pokrycie wydatków jednostek budżetowych, w korespondencji z kontem 133.

Na stronie Ma konta 223 ujmuje się wydatki dokonane przez jednostki budżetowe w wysokości wynikającej z okresowych sprawozdań tych jednostek, w korespondencji z kontem 902.

Ewidencję szczegółową do konta 223 prowadzi się w sposób umożliwiający ustalenie stanu rozliczeń z poszczególnymi jednostkami budżetowymi z tytułu przekazanych na ich rachunki środków pieniężnych przeznaczonych na pokrycie realizowanych przez nie wydatków budżetowych.

Saldo Wn konta 223 oznacza stan przelanych środków na rachunki bieżące jednostek budżetowych, lecz niewykorzystanych na pokrycie wydatków budżetowych.

7) Konto 224 - "Rozrachunki budżetu"

Konto 224 służy do ewidencji rozrachunków z innymi budżetami, a w szczególności:

- 1) rozliczeń dochodów budżetowych realizowanych przez urzędy skarbowe na rzecz budżetu jednostki samorządu terytorialnego;
- 2) rozrachunków z tytułu udziałów w dochodach innych budżetów;
- 3) rozrachunków z tytułu dotacji i subwencji;
- 4) rozrachunków z tytułu dochodów pobranych na rzecz budżetu państwa.

Ewidencja szczegółowa do konta 224 powinna umożliwić ustalenie stanu należności i zobowiązań według poszczególnych tytułów oraz według poszczególnych budżetów.

Konto 224 może wykazywać dwa salda.

Saldo Wn konta 224 oznacza stan należności, a saldo Ma konta 224 - stan zobowiązań budżetu z tytułu pozostałych rozrachunków.

8) Konto 225 - "Rozliczenie niewygasających wydatków"

Konto 225 służy do ewidencji rozliczeń z jednostkami budżetowymi z tytułu zrealizowanych przez te jednostki niewygasających wydatków.

Na stronie Wn konta 225 ujmuje się środki przelane z rachunku budżetu na pokrycie niewygasających wydatków jednostek budżetowych.

Na stronie Ma konta 225 ujmuje się wydatki zrealizowane przez jednostki budżetowe w korespondencji z kontem 904 oraz przelewy środków niewykorzystanych w korespondencji z kontem 135.

Ewidencja szczegółowa prowadzona do konta 225 powinna zapewnić możliwość ustalenia stanu rozliczeń z poszczególnymi jednostkami budżetowymi z tytułu przekazanych im środków na realizację niewygasających wydatków.

Konto 225 może wykazywać saldo Wn, które oznacza stan nierozliczonych środków przekazanych jednostkom budżetowym na realizację niewygasających wydatków.

9) Konto 240 - "Pozostałe rozrachunki"

Konto 240 służy do ewidencji innych rozrachunków związanych z realizacją budżetu, z wyjątkiem rozrachunków i rozliczeń ujmowanych na kontach: 222, 223, 224, 225, 250, 260.

Ewidencja szczegółowa do konta 240 powinna umożliwić ustalenie stanu rozrachunków według poszczególnych tytułów oraz według kontrahentów.

Konto 240 może wykazywać dwa salda.

Saldo Wn konta 240 oznacza stan należności, a saldo Ma konta 240 stan zobowiązań z tytułu pozostałych rozrachunków.

10) Konto 250 - "Należności finansowe"

Konto 250 służy do ewidencji należności zaliczanych do należności finansowych, a w szczególności z tytułu udzielonych pożyczek.

Na stronie Wn konta 250 ujmuje się powstanie i zwiększenie należności finansowych, a na stronie Ma - ich zmniejszenie.

Ewidencja szczegółowa prowadzona do konta 250 powinna zapewnić możliwość ustalenia stanu należności z poszczególnymi kontrahentami według tytułów należności.

Konto 250 może wykazywać dwa salda. Saldo Wn oznacza stan należności finansowych, a saldo Ma stan nadpłat z tytułu należności finansowych.

- 11) Konto 260 - "Zobowiązania finansowe"**
Konto 260 służy do ewidencji zobowiązań zaliczanych do zobowiązań finansowych, z wyjątkiem kredytów bankowych, a w szczególności z tytułu zaciągniętych pożyczek i wyemitowanych instrumentów finansowych.
Na stronie Wn konta 260 ujmuje się wartość spłaconych zobowiązań finansowych, a na stronie Ma ujmuje się wartość zaciągniętych zobowiązań finansowych.
Ewidencja szczegółowa prowadzona do konta 260 powinna zapewnić możliwość ustalenia stanu zobowiązań z poszczególnymi kontrahentami według tytułów zobowiązań.
Konto 260 może wykazywać dwa salda. Saldo Wn oznacza stan nadpłaconych zobowiązań finansowych, a saldo Ma stan zaciągniętych zobowiązań finansowych.
- 12) Konto 290 - "Odpisy aktualizujące należności"**
Konto 290 służy do ewidencji odpisów aktualizujących należności.
Na stronie Wn konta 290 ujmuje się zmniejszenie wartości odpisów aktualizujących należności, a na stronie Ma zwiększenie wartości odpisów aktualizujących należności.
Saldo konta 290 oznacza wartość odpisów aktualizujących należności.
- 13) Konto 901 - "Dochody budżetu"**
Konto 901 służy do ewidencji dochodów budżetu jednostki samorządu terytorialnego.
Na stronie Wn konta 901 ujmuje się przeniesienie, w końcu roku, sumy dochodów budżetu jednostki samorządu terytorialnego na konto 961.
Na stronie Ma konta 901 ujmuje się dochody budżetu:
- 1) na podstawie sprawozdań budżetowych jednostek budżetowych, w korespondencji z kontem 222;
 - 2) na podstawie sprawozdań innych organów w zakresie dochodów budżetów jednostek samorządu terytorialnego, w korespondencji z kontem 224;
 - 3) z tytułu rozrachunków z innymi budżetami za dany rok budżetowy, w korespondencji z kontem 224;
 - 4) z innych tytułów, w szczególności subwencje i dotacje, w korespondencji z kontem 133;
 - 5) pochodzące ze źródeł zagranicznych niepodlegające zwrotowi, w korespondencji z kontem 133;
 - 6) pochodzące z budżetu Unii Europejskiej, w korespondencji z kontem 133.
- Ewidencja szczegółowa prowadzona do konta 901 powinna umożliwić ustalenie stanu poszczególnych dochodów budżetu według podziałek planu finansowego.
Saldo Ma konta 901 oznacza sumę dochodów budżetu jednostki samorządu terytorialnego za dany rok.
Pod datą ostatniego dnia roku budżetowego saldo konta 901 przenosi się na konto 961.
- 14) Konto 902 - "Wydatki budżetu"**
Konto 902 służy do ewidencji wydatków budżetu jednostki samorządu terytorialnego.
Na stronie Wn konta 902 ujmuje się w szczególności wydatki:
- 1) jednostek budżetowych na podstawie ich sprawozdań budżetowych, w korespondencji z kontem 223;
 - 2) realizowane z kredytu uruchomionego w formie realizacji zleceń płatniczych, w korespondencji z kontem 134.
- Na stronie Ma konta 902 ujmuje się przeniesienie, w końcu roku, sumy wydatków budżetu jednostki samorządu terytorialnego na konto 961.
Ewidencja szczegółowa prowadzona do konta 902 powinna umożliwić ustalenie stanu poszczególnych wydatków budżetu według podziałek klasyfikacji.
Saldo Wn konta 902 oznacza sumę wydatków budżetu jednostki samorządu terytorialnego za dany rok.
Pod datą ostatniego dnia roku budżetowego saldo konta 902 przenosi się na konto 961.
- 15) Konto 903 - "Niewykonane wydatki"**
Konto 903 służy do ewidencji niewykonanych wydatków zatwierdzonych do realizacji w latach następnych.
Na stronie Wn konta 903 ujmuje się wartość niewykonanych wydatków zatwierdzonych do realizacji w latach następnych w korespondencji z kontem 904.
Pod datą ostatniego dnia roku budżetowego saldo konta 903 przenosi się na konto 961.
- 16) Konto 904 - "Niewygasające wydatki"**
Konto 904 służy do ewidencji niewygasających wydatków.
Na stronie Wn konta 904 ujmuje się:

- 1) wydatki jednostek budżetowych dokonane w ciężar planu niewygasających wydatków, na podstawie ich sprawozdań budżetowych w korespondencji z kontem 225;
- 2) przeniesienie niewykorzystanych niewygasających wydatków na dochody budżetowe.

Na stronie Ma konta 904 ujmuje się wielkość zatwierdzonych niewygasających wydatków.

Konto 904 może wykazywać saldo Ma do czasu zrealizowania planu niewygasających wydatków lub do czasu wygaśnięcia planu niewygasających wydatków.

17) Konto 909 - "Rozliczenia międzyokresowe"

Konto 909 służy do ewidencji rozliczeń międzyokresowych.

Na stronie Wn konta 909 ujmuje się w szczególności koszty finansowe stanowiące wydatki przyszłych okresów (np. odsetki od zaciągniętych kredytów i pożyczek w korespondencji z kontami 134 lub 260), a na stronie Ma - przychody finansowe stanowiące dochody przyszłych okresów (np.: subwencje i dotacje przekazane w grudniu dotyczące następnego roku budżetowego).

Ewidencja szczegółowa prowadzona do konta 909 powinna umożliwiać ustalenie stanu rozliczeń międzyokresowych według ich tytułów.

Konto 909 może wykazywać saldo Wn i Ma.

18) Konto 960 - "Skumulowane wyniki budżetu"

Konto 960 służy do ewidencji stanu skumulowanych wyników budżetu jednostki samorządu terytorialnego.

Konto 960 w ciągu roku jest przeznaczone do ewidencji operacji dotyczących zmniejszenia lub zwiększenia skumulowanych wyników budżetu jednostki samorządu terytorialnego.

W szczególności na stronie Wn lub Ma konta 960 ujmuje się, pod datą zatwierdzenia sprawozdania z wykonania budżetu, odpowiednio przeniesienie sald kont 961 i 962.

Konto 960 może wykazywać saldo Wn lub saldo Ma.

Saldo Wn konta 960 oznacza stan skumulowanego deficytu budżetu, a saldo Ma konta 960 - stan skumulowanej nadwyżki budżetu.

19) Konto 961 - "Wynik wykonania budżetu"

Konto 961 służy do ewidencji wyniku wykonania budżetu, czyli deficytu lub nadwyżki.

Pod datą ostatniego dnia roku budżetowego na stronie Wn konta 961 ujmuje się przeniesienie poniesionych w ciągu roku wydatków budżetu, odpowiednio w korespondencji z kontem 902, oraz niewykonanych wydatków, w korespondencji z kontem 903.

Pod datą ostatniego dnia roku budżetowego na stronie Ma konta 961 ujmuje się przeniesienie zrealizowanych w ciągu roku dochodów budżetu, odpowiednio w korespondencji z kontem 901.

W ewidencji szczegółowej do konta 961 wyodrębnia się źródła zwiększeń i rodzaje zmniejszeń wyniku wykonania budżetu stosownie do potrzeb sprawozdawczości.

Na koniec roku konto 961 może wykazywać saldo Wn lub Ma. Saldo Wn oznacza stan deficytu budżetu, a saldo Ma stan nadwyżki.

W roku następnym, pod datą zatwierdzenia sprawozdania z wykonania budżetu, saldo konta 961 przenosi się na konto 960.

20) Konto 962 - "Wynik na pozostałych operacjach"

Konto 962 służy do ewidencji pozostałych operacji niekasowych wpływających na wynik wykonania budżetu.

Na stronie Wn konta 962 ujmuje się w szczególności koszty finansowe oraz pozostałe koszty operacyjne związane z operacjami budżetowymi.

Na stronie Ma konta 962 ujmuje się w szczególności przychody finansowe oraz pozostałe przychody operacyjne związane z operacjami budżetowymi.

Na koniec roku konto 962 może wykazywać saldo Wn oznaczające nadwyżkę kosztów nad przychodami lub saldo Ma oznaczające nadwyżkę przychodów nad kosztami.

Pod datą zatwierdzenia sprawozdania z wykonania budżetu saldo konta 962 przenosi się na konto 960.

2. Konta pozabilansowe

1) Konto 991 - "Planowane dochody budżetu"

Konto 991 służy do ewidencji planu dochodów budżetowych oraz jego zmian.

Na stronie Wn konta 991 ujmuje się zmiany budżetu zmniejszające plan dochodów budżetu.

Na stronie Ma konta 991 ujmuje się planowane dochody budżetu oraz zmiany budżetu zwiększające planowane dochody.

Saldo Ma konta 991 określa w ciągu roku wysokość planowanych dochodów budżetu.

Pod datą ostatniego dnia roku budżetowego sumę równą saldu konta ujmuje się na stronie Wn konta 991.

2) Konto 992 - "Planowane wydatki budżetu"

Konto 992 służy do ewidencji planu wydatków budżetowych oraz jego zmian.

Na stronie Wn konta 992 ujmuje się planowane wydatki budżetu oraz zmiany budżetu zwiększające planowane wydatki.

Na stronie Ma konta 992 ujmuje się zmiany budżetu zmniejszające plan wydatków budżetowych lub wydatki zablokowane.

Saldo Wn konta 992 określa w ciągu roku wysokość planowanych wydatków budżetowych.

Pod datą ostatniego dnia roku budżetowego sumę równą saldu konta ujmuje się na stronie Ma ko

STRUKTURA BUDOWY KONT

Struktura kont pakietu programów pt." jest następująca xxx-yyy-yyyyyyyyyyyyy tj. 3 znaki oznaczające konto syntetyczne i 16 znaków do budowy analityki do konta syntetycznego.

a) Konto 133 - "Rachunek budżetu"

Wariant I

Konta analityczne do konta należy prowadzić wg następującego podziału :

Kod konta	Nazwa konta	Typ
133	Rachunek bieżący budżetu	Z
133-01	Rachunek bieżący budżetu – bieżące wpłaty dochodów realizowanych przez Zarząd	A
133-01-85195-2130	Rachunek bieżący budżetu – bieżące wpłaty dochodów realizowanych przez Zarząd ,rozdział, paragraf	A
133-02	Rachunek bieżący budżetu – wpłaty dochodów realizowanych przez jednostki budżetowe	A
133-02-01	Rachunek bieżący budżetu – wpłaty dochodów realizowanych przez jednostki budżetowe- oznaczenie jednostki	A
133-03	Rachunek bieżący budżetu – przychody	A
133-03-950	Rachunek bieżący budżetu – przychody – paragraf oznaczający źródło przychodów	
133-03-950-01	Rachunek bieżący budżetu – przychody- paragraf oznaczający źródło przychodów	A
133-04	Rachunek bieżący budżetu – rozchody	A
133-04-992	Rachunek bieżący budżetu – rozchody paragraf oznaczający źródło rozchodów	A
133-04-992-01	Rachunek bieżący budżetu – rozchody paragraf oznaczający źródło rozchodów- numer umowy kredytu	A
133-05	Rachunek bieżący budżetu- lokaty terminowe	A
133-05-01	Rachunek bieżący budżetu- lokaty terminowe – nr umowy lokaty	A
133-06	Rachunek bieżący budżetu – środki przekazywane dla jednostek budżetowych	A
133-06-01	Rachunek bieżący budżetu – środki przekazywane dla jednostek budżetowych- oznaczenie jednostki	A
133-07	Rachunek bieżący budżetu-pozostałe wpłaty	A
133-08	Rachunek bieżący budżetu-pozostałe wypłaty	A

133-09	Rachunek bieżący budżetu – przychody z tytułu kredytów	A
133-09-952	Rachunek bieżący budżetu – przychody paragraf oznaczający źródło przychodów	A
133-09-952-01	Rachunek bieżący budżetu – przychody paragraf oznaczający źródło przychodów ,numer umowy kredytu	A
133-10	Rachunek bieżący budżetu – mylne uznania i pobrania z rachunku	A
133-11	Rachunek bieżący budżetu – przychody z tytułu pożyczek	A
133-11-952	Rachunek bieżący budżetu – przychody paragraf oznaczający źródło przychodów	A
133-11-952-01	Rachunek bieżący budżetu – przychody paragraf oznaczający źródło przychodów ,numer umowy pożyczki	A
133-12-75414-2110	Rachunek bieżący budżetu – dochody następnego roku budżetowego z tytułu dotacji	A
133-13-75801-2920	Rachunek bieżący budżetu- dochody następnego roku budżetowego z tytułu subwencji	A

Struktura konta

Wariant I

XXX XX XXXXX XXXX

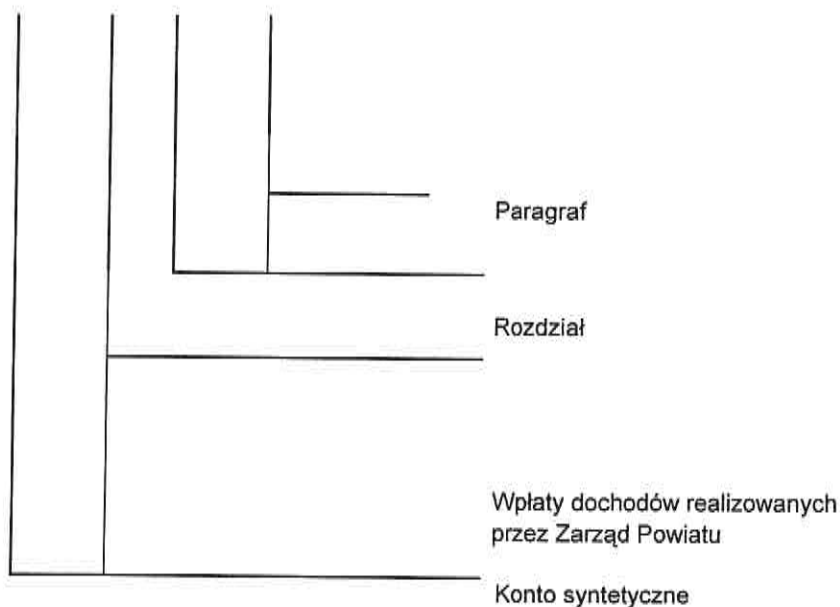

Struktura konta:

Kod konta	Nazwa konta	Typ
133	Rachunek bieżący budżetu	Z
133-01	Rachunek bieżący budżetu – bieżące wpłaty dochodów realizowanych przez Zarząd	A
133-01-1-85195-2130	Rachunek bieżący budżetu – bieżące wpłaty dochodów realizowanych przez Zarząd - Program wieloletni „Wsparcie jednostek samorządu terytorialnego w działaniach stabilizujących system ochrony zdrowia”, rozdział, paragraf	A
133-01-2-85204-2120	Rachunek bieżący budżetu – bieżące wpłaty dochodów realizowanych przez Zarząd – „Koordynator rodzinnej pieczy zastępczej”, rozdział, paragraf	A
133-01-3-85204-2130	Rachunek bieżący budżetu – bieżące wpłaty dochodów realizowanych przez Zarząd – „Pomoc na konturowanie nauki dla osób, o których mowa w art.240 ust. 3 ustawy o wspieraniu rodziny i systemie pieczy zastępczej” - – rozdział -paragraf	A
133-01-4-85204-2130	Rachunek bieżący budżetu – bieżące wpłaty dochodów realizowanych przez Zarząd-Zwiększenie wysokości świadczenia na pokrycie kosztów utrzymania dziecka w rodzinach zastępczych , o których mowa w art.226 ust. 1 lit. b ustawy o wspieraniu rodziny i systemie pieczy zastępczej” - rozdział -paragraf	A
133-01-5-85204-2130	Rachunek bieżący budżetu – bieżące wpłaty dochodów realizowanych przez Zarząd-„ Wynagrodzenia dla zawodowej rodziny zastępczej oraz wynagrodzenia dla osób prowadzących rodzinny dom dziecka” – rozdział -paragraf	A
133-01-6-85204-2130	Rachunek bieżący budżetu – bieżące wpłaty dochodów realizowanych przez Zarząd –„Szkolenie rodzin zastępczych, osób prowadzących rodzinne domy dziecka oraz dyrektorów placówek opiekuńczo wychowawczych typu rodzinnego”	A
133-02	Rachunek bieżący budżetu – wpłaty dochodów realizowanych przez jednostki budżetowe	A
133-02-01	Rachunek bieżący budżetu – wpłaty dochodów realizowanych przez jednostki budżetowe- oznaczenie jednostki	A
133-03	Rachunek bieżący budżetu – przychody	A
133-03-950	Rachunek bieżący budżetu – przychody – paragraf oznaczający źródło przychodów	
133-03-950-01	Rachunek bieżący budżetu – przychody- paragraf oznaczający źródło przychodów	A
133-04	Rachunek bieżący budżetu – rozchody	A
133-04-992	Rachunek bieżący budżetu – rozchody paragraf oznaczający źródło rozchodów	A
133-04-992-01	Rachunek bieżący budżetu – rozchody paragraf oznaczający źródło rozchodów- numer umowy kredytu	A
133-05	Rachunek bieżący budżetu- lokaty terminowe	A

133-05-01	Rachunek bieżący budżetu- lokaty terminowe – nr umowy lokaty	A
133-06	Rachunek bieżący budżetu – środki przekazywane dla jednostek budżetowych	A
133-06-01	Rachunek bieżący budżetu – środki przekazywane dla jednostek budżetowych- oznaczenie jednostki	A
133-07	Rachunek bieżący budżetu-pozostałe wpłaty	A
133-08	Rachunek bieżący budżetu-pozostałe wypłaty	A
133-09	Rachunek bieżący budżetu – przychody z tytułu kredytów	A
133-09-952	Rachunek bieżący budżetu – przychody paragraf oznaczający źródło przychodów	A
133-09-952-01	Rachunek bieżący budżetu – przychody paragraf oznaczający źródło przychodów ,numer umowy kredytu	A
133-10	Rachunek bieżący budżetu – mylne uznania i pobrania z rachunku	A
133-11	Rachunek bieżący budżetu – przychody z tytułu pożyczek	A
133-11-952	Rachunek bieżący budżetu –przychody paragraf oznaczający źródło przychodów	A
133-11-952-01	Rachunek bieżący budżetu – przychody paragraf oznaczający źródło przychodów ,numer umowy pożyczki	A
133-12-75414- 2110	Rachunek bieżący budżetu – dochody następnego roku budżetowego z tytułu dotacji	A
133-13-75801- 2920	Rachunek bieżący budżetu- dochody następnego roku budżetowego z tytułu subwencji	A

Wariant II

XXX XX X XXXXX XXXX

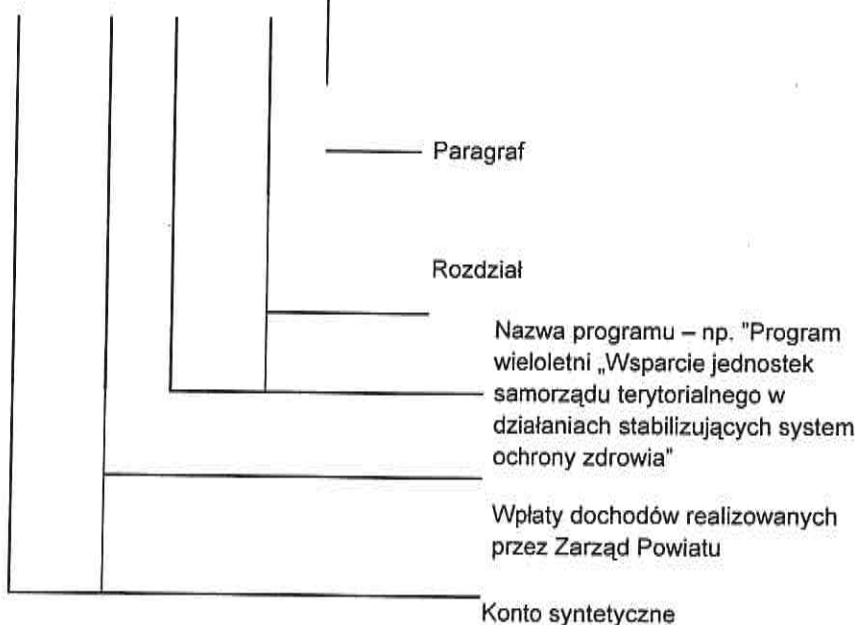

Wariant III

Konta analityczne z uwzględnieniem wydzielenia kont dla dotacji otrzymywanej przez powiat na realizację projektów należy prowadzić wg następującego podziału :

Kod konta	Nazwa konta	Typ
133	Rachunek bieżący budżetu	Z
133-00	Rachunek bieżący budżetu – dochody budżetu z tytułu dotacji na realizację projektów realizowanych przez zarząd powiatu/ środki przekazywane dla partnerów i jednostek organizacyjnych powiatu realizujących projekty	A
133-00-A	Rachunek bieżący budżetu – dochody budżetu z tytułu dotacji na realizację projektów realizowanych przez zarząd powiatu/ środki przekazywane dla partnerów i jednostek organizacyjnych powiatu realizujących projekty- oznaczenie projektu	A
133-00-AA	Rachunek bieżący budżetu – dochody budżetu z tytułu dotacji na realizację projektów realizowanych przez zarząd powiatu/ środki przekazywane dla partnerów i jednostek organizacyjnych powiatu realizujących projekty- oznaczenie projektu- oznaczenie umowy	A

Struktura konta:

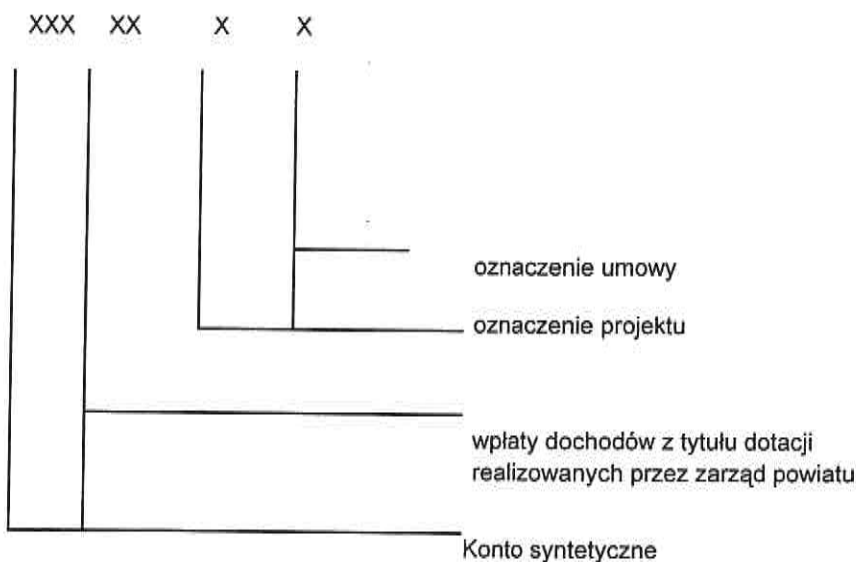

Struktura konta:

Wariant II

XXX XX XXXXX XXXX

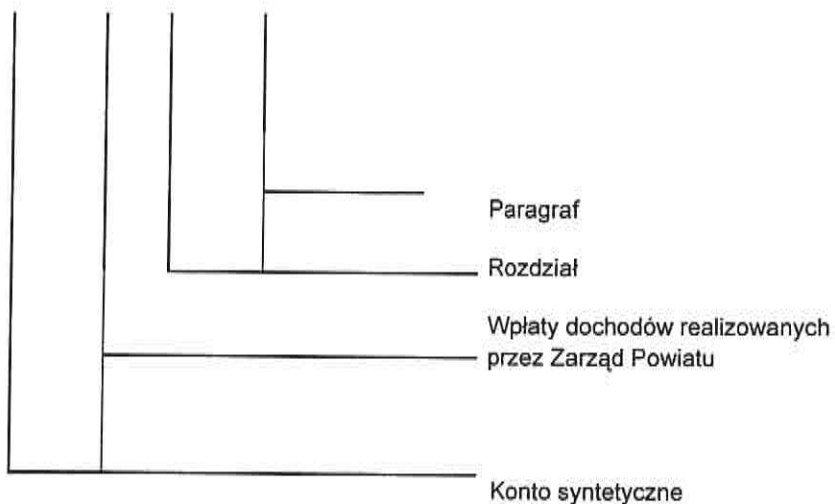

2) Konto 134 - "Kredyty bankowe"

Wariant I

Struktura konta:

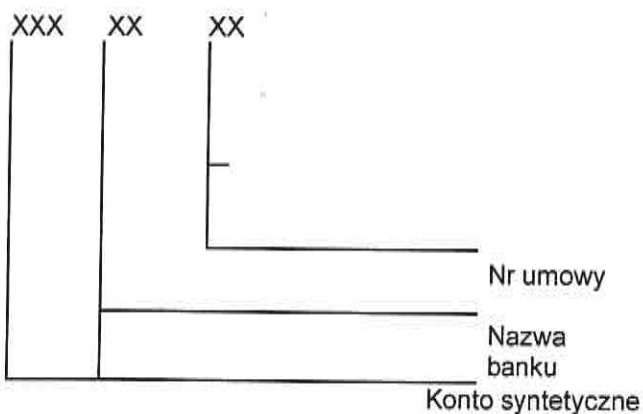

Konta analityczne do konta należy prowadzić wg zawartych umów o udzielenie kredytów.

Kod konta	Nazwa konta	Typ
134	Kredyty bankowe	Z
134-01	Kredyty bankowe – nazwa banku	A
134-01-01	Kredyty bankowe – nazwa banku i nr umowy kredytowej	A

Wariant II
Struktura konta:

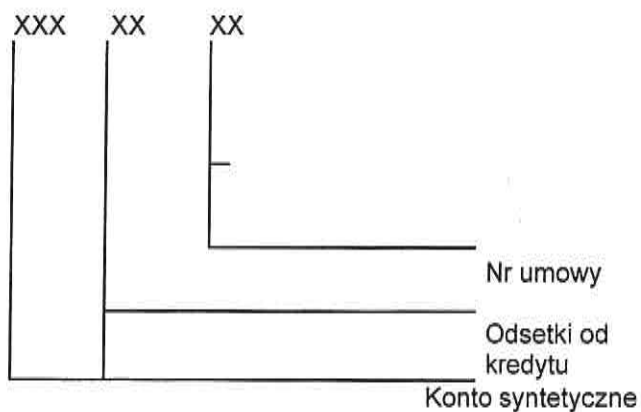

Konta analityczne do konta należy prowadzić wg zawartych umów o udzielenie kredytów.

Kod konta	Nazwa konta	Typ
134	Kredyty bankowe	Z
134-02	Kredyty bankowe – odsetki od kredytu	A
134-02-01	Kredyty bankowe – odsetki od kredytu i nr umowy kredytowej	A

3) Konto 135 - "Rachunek środków na niewygasające wydatki"

Struktura konta:

XXX

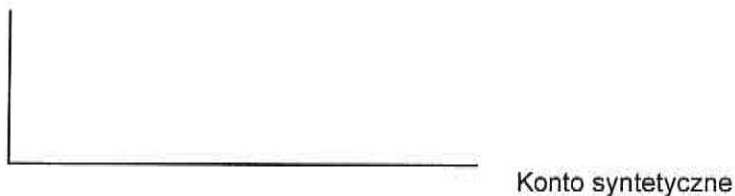

Konta analityczne do konta należy prowadzić wg zawartych umów o udzielenie pomocy finansowej.

Kod konta	Nazwa konta	Typ
135	Rachunek środków na niewygasające wydatki	Z

4) Konto 140 - "Inne środki pieniężne"

Struktura konta:

XXX

XX

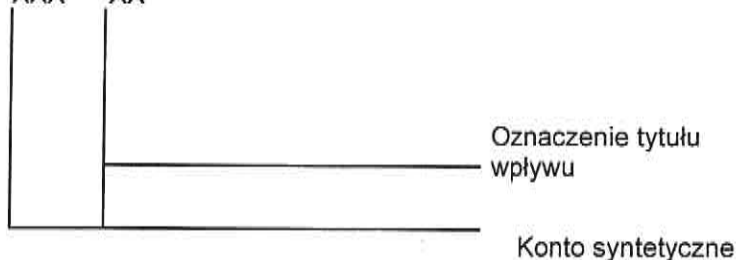

Konta analityczne do konta należy prowadzić wg tytułów wpływów

Kod konta	Nazwa konta	Typ
140	Inne środki pieniężne	Z
140-01	Inne środki pieniężne – oznaczenie tytułu wpływu	A

5) Konto 222 - "Rozliczenie dochodów budżetowych"

Wariant I

Struktura konta:

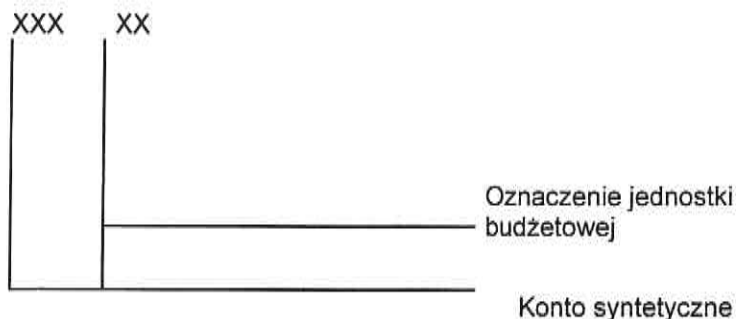

Konta analityczne do konta należy prowadzić wg jednostek budżetowych.

Kod konta	Nazwa konta	Typ
222	Rozliczenie dochodów budżetowych	Z
222-01	Rozliczenie dochodów budżetowych - oznaczenie – nazwa jednostki budżetowej	A

Wariant II

Konta analityczne uwzględniające rozliczenie zrealizowanych dochodów związanych z realizacją projektów w ramach dotacji rozwojowej

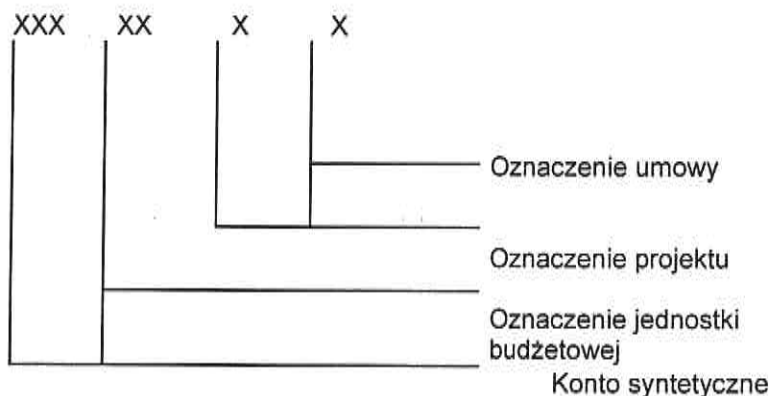

Konta analityczne do konta należy prowadzić wg jednostek budżetowych.

Kod konta	Nazwa konta	Typ
222	Rozliczenie dochodów budżetowych	Z
222-01	Rozliczenie dochodów budżetowych - oznaczenie – nazwa jednostki budżetowej	A
222-01-A	Rozliczenie dochodów budżetowych - oznaczenie – nazwa jednostki budżetowej – oznaczenie projektu	A
222-01-AA	Rozliczenie dochodów budżetowych - oznaczenie – nazwa jednostki budżetowej – oznaczenie projektu-oznaczenie umowy	A

b) Konto 223 - "Rozliczenie wydatków budżetowych"
Wariant I

Struktura konta:

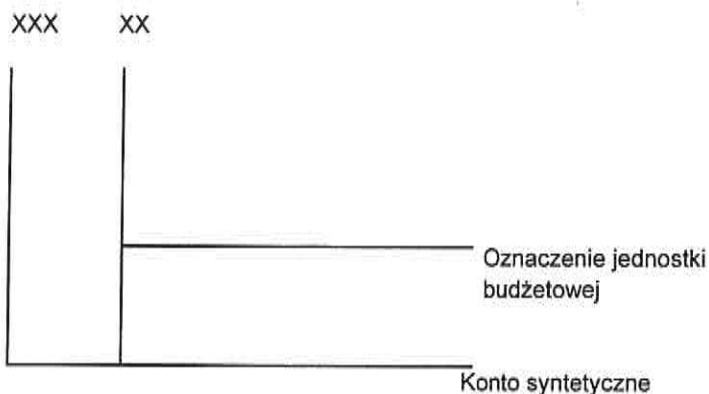

Konta analityczne do konta należy prowadzić wg jednostek budżetowych.

Kod konta	Nazwa konta	Typ
223	Rozliczenie wydatków budżetowych	Z
223-01	Rozliczenie wydatków budżetowych -oznaczenie – nazwa jednostki budżetowej	A

Wariant II

Struktura konta:

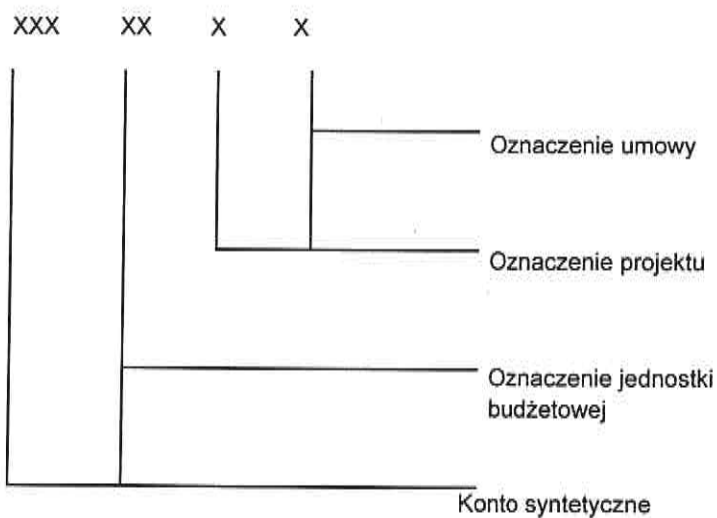

Konta analityczne do konta należy prowadzić wg jednostek budżetowych z uwzględnieniem rozliczenia wydatków finansowanych w ramach otrzymanych dotacji rozwojowych na realizację projektów.

Kod konta	Nazwa konta	Typ
223	Rozliczenie wydatków budżetowych	Z
223-01	Rozliczenie wydatków budżetowych -oznaczenie – nazwa jednostki budżetowej	A
223-01-A	Rozliczenie wydatków budżetowych -oznaczenie – nazwa jednostki budżetowej – oznaczenie projektu	A
223-01-AA	Rozliczenie wydatków budżetowych -oznaczenie – nazwa jednostki budżetowej – oznaczenie projektu - oznaczenie	A

Wariant III

Struktura konta:

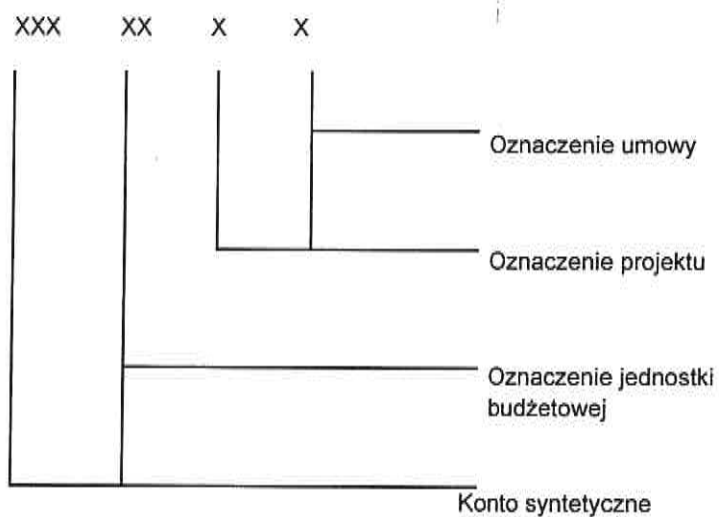

Konta analityczne do konta należy prowadzić wg jednostek budżetowych z uwzględnieniem rozliczenia wydatków finansowanych w ramach otrzymanych dotacji rozwojowych na realizację projektów.

Kod konta	Nazwa konta	Typ
223	Rozliczenie wydatków budżetowych	Z
223-01	Rozliczenie wydatków budżetowych -oznaczenie – nazwa jednostki budżetowej	A
223-01-1	Rozliczenie wydatków budżetowych -oznaczenie – nazwa jednostki budżetowej – oznaczenie projektu - Program wieloletni „Wsparcie jednostek samorządu terytorialnego w działaniach stabilizujących system	A
223-01-2	Rozliczenie wydatków budżetowych -oznaczenie – nazwa jednostki budżetowej – oznaczenie projektu - Zakup mieszkania rodzinkowego przy ul. Mickiewicza 1A/4 w Stargardzie Szczecińskim na potrzeby placówki opiekuńczo-wychowawczej – wpłata II raty	
223-08-1	Rozliczenie wydatków budżetowych – nazwa jednostki budżetowej– oznaczenie projektu „Szkolenie rodzin zastępczych, osób prowadzących rodzinne domy dziecka oraz dyrektorów placówek opiekuńczo wychowawczych typu rodzinnego”	A
223-08-2	Rozliczenie wydatków budżetowych – nazwa jednostki budżetowej – oznaczenie projektu – „Koordynator rodzinnej pieczy zastępczej”,	A
223-08-3	Rozliczenie wydatków budżetowych – nazwa jednostki budżetowej – oznaczenie projektu — „Pomoc na konturowanie nauki dla osób, o których mowa w art.240 ust. 3 ustawy o wspieraniu rodziny i systemie pieczy zastępczej” ""	A
223-08-4	Rozliczenie wydatków budżetowych – nazwa jednostki budżetowej– oznaczenie projektu „Zwiększenie wysokości świadczenia na pokrycie kosztów utrzymania dziecka w rodzinach zastępczych , o których mowa w art.226 ust. 1 lit. b ustawy o wspieraniu rodziny i systemie pieczy zastępczej	A
223-08-5	Rozliczenie wydatków budżetowych – nazwa jednostki budżetowej – oznaczenie projektu „ Wynagrodzenia dla zawodowej rodziny zastępczej oraz wynagrodzenia dla osób prowadzących rodzinny dom dziecka”	A

6) Konto 224 - "Rozrachunki budżetu"

Struktura konta:

Wariant I

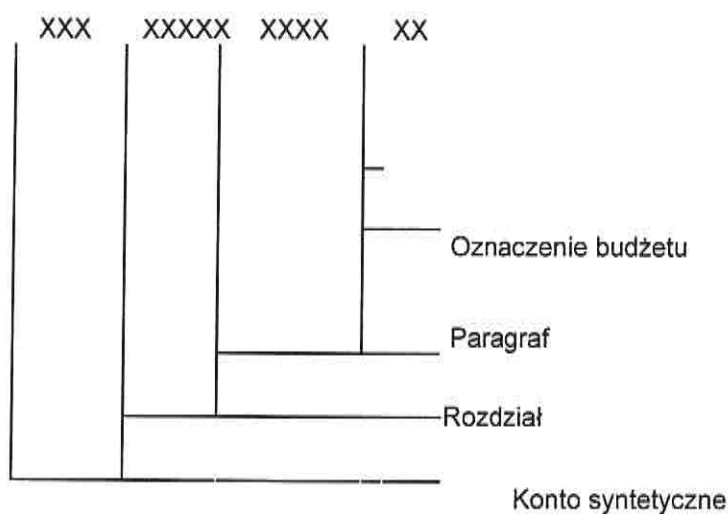

Konta analityczne do konta należy prowadzić wg tytułów i wg poszczególnych budżetów.

Kod konta	Nazwa konta	Typ
224	Rozrachunki budżetu	Z
224-01021	Rozrachunki budżetu - rozdział	A
224-01021-2110	Rozrachunki budżetu – rozdział-paragraf	A
224- 01021-2110-01	Rozrachunki budżetu – rozdział – paragraf - oznaczenie poszczególnego budżetu (np. 224-01021-2110-01 Urząd Wojewódzki)	A

Wariant II

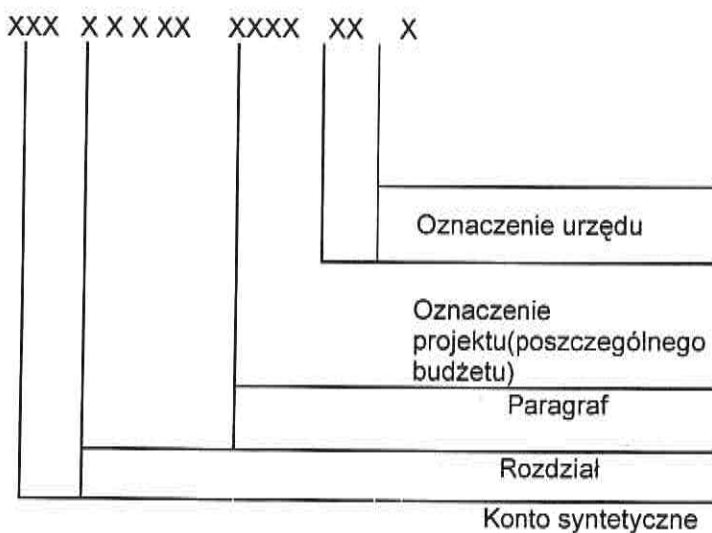

Konta analityczne do konta należy prowadzić z uwzględnieniem rozliczeń dla projektów finansowanych z dotacji

Kod konta	Nazwa konta	Typ
224	Rozrachunki budżetu	Z
224-85395-2008	Rozrachunki budżetu- rozdział-paragraf	A
224-85395-2008-AD	Rozrachunki budżetu- rozdział –paragraf -oznaczenie projektu	A
224–75622-0020-10	Rozrachunki budżetu- rozdział-paragraf- oznaczenie poszczególnego budżetu	A
224- 75622-0020-10-1	Rozrachunki budżetu- rozdział – paragraf - oznaczenie poszczególnego budżetu i urzędu (np. 224-75622-0020-10-1 Zachodniopomorski Urząd Skarbowy)	A

10) Konto 225 Rozliczenie niewygasających wydatków

Struktura konta:

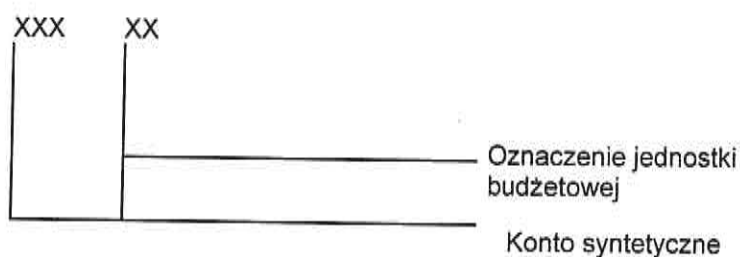

Konta analityczne do konta należy prowadzić wg jednostek budżetowych.

Kod konta	Nazwa konta	Typ
225	Rozliczenie niewygasających wydatków	Z
225-01	Rozliczenie niewygasających wydatków -oznaczenie – nazwa jednostki budżetowej	A

11) Konto 240 - "Pozostałe rozrachunki"

Struktura konta:

Wariant I - dla kont powiązanych z rachunkiem budżetem

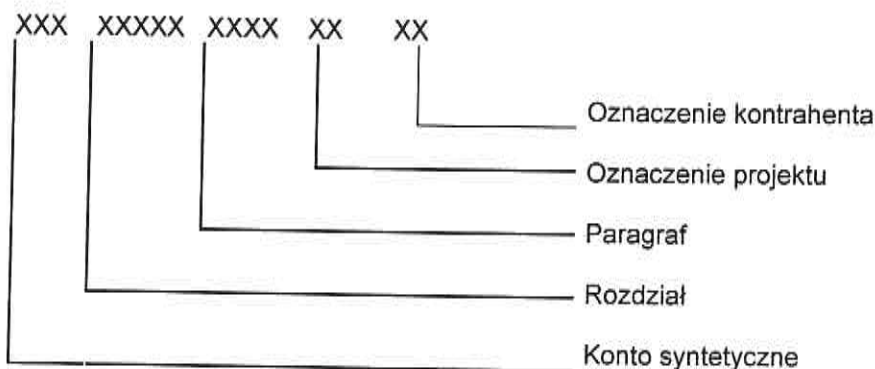

Konta analityczne do konta należy prowadzić wg kontrahentów oraz wg poszczególnych tytułów

Kod konta	Nazwa konta	Typ
240	Pozostałe rozrachunki	Z
240-01021-2110	Pozostałe rozrachunki – rozdział-paragraf	
240-01021-2110-AA01	Pozostałe rozrachunki – rozdział-paragraf – oznaczenie projektu – oznaczenie kontrahenta	A

Wariant III. Dla kont powiązanych z budżetem z tytułu lokat terminowych

Struktura konta:

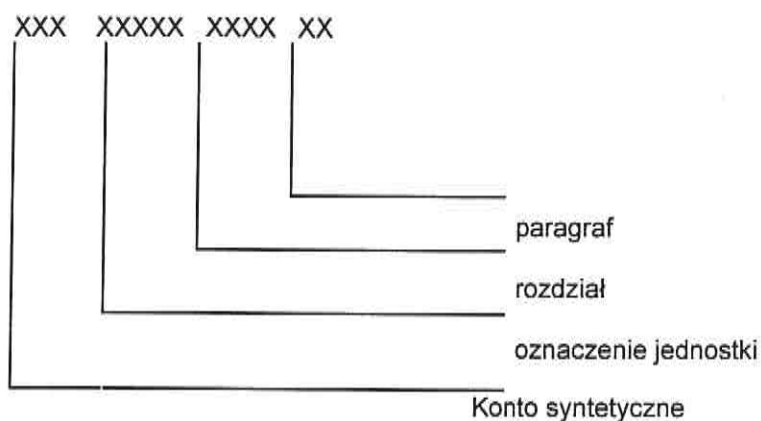

Konta analityczne do konta należy prowadzić wg jednostki oraz wg poszczególnych tytułów

Kod konta	Nazwa konta	Typ
240	Pozostałe rozrachunki	Z
240-00	Pozostałe rozrachunki – oznaczenie jednostki	A
240-00-75020-0920	Pozostałe rozrachunki – oznaczenie jednostki-rozdział , paragraf	A

12) Konto 250 - "Należności finansowe"

Struktura konta:

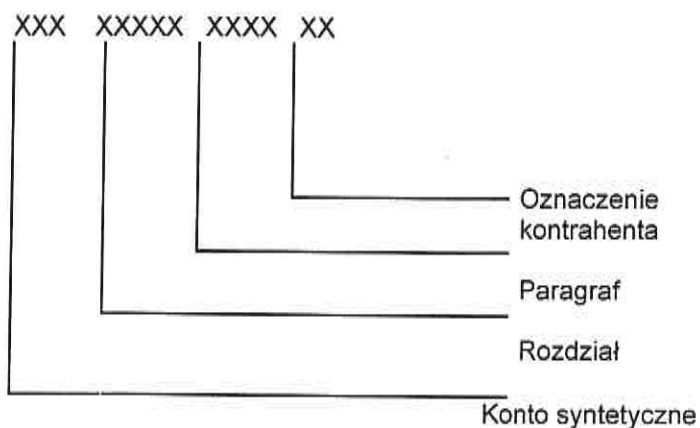

Konta analityczne do konta należy prowadzić wg kontrahentów oraz wg poszczególnych tytułów

Kod konta	Nazwa konta	Typ
250	Należności finansowe	Z
250-01021-2110	Należności finansowe – rozdział-paragraf	
250-01021-2110-01	Należności finansowe – rozdział-paragraf – oznaczenie kontrahenta	A

13) Konto 260 - "Zobowiązania finansowe"

Struktura konta:

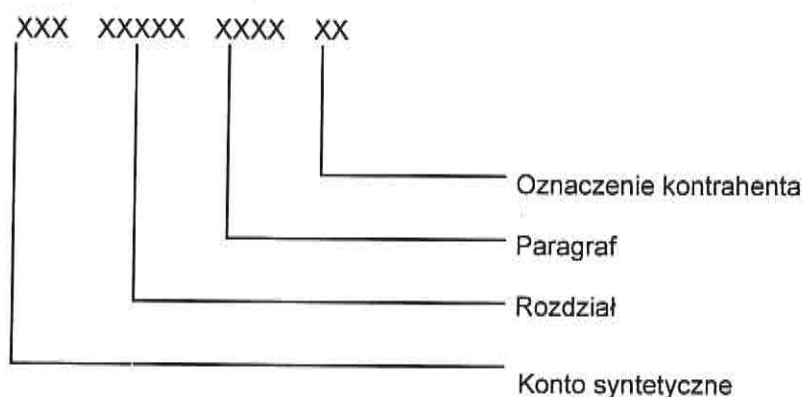

Konta analityczne do konta należy prowadzić wg kontrahentów oraz wg poszczególnych tytułów

Kod konta	Nazwa konta	Typ
260	Zobowiązania finansowe	Z
260-01021-2110	Zobowiązania finansowe – rozdział-paragraf	A
260-01021-2110-01	Zobowiązania finansowe – rozdział-paragraf – oznaczenie kontrahenta	A

14) Konto 290 Odpisy aktualizujące należności

Konta analityczne do konta należy prowadzić wg zawartych umów o udzielenie pomocy finansowej.

Kod konta	Nazwa konta	Typ
290	Odpisy aktualizujące należności	Z
290-01	Odpisy aktualizujące należności , rodzaj odpisów aktualizujących (np. pożyczka udzielona dla SPZZOZ w Stargardzie Szczecińskim)	A
290-01-01	Odpisy aktualizujące należności , rodzaj odpisów aktualizujących (np. pożyczka udzielona dla SPZZOZ w Stargardzie Szczecińskim) zmniejszenia	A
290-01-02	Odpisy aktualizujące należności , rodzaj odpisów aktualizujących (np. pożyczka udzielona dla SPZZOZ w Stargardzie Szczecińskim) zwiększenia	A

Struktura konta:

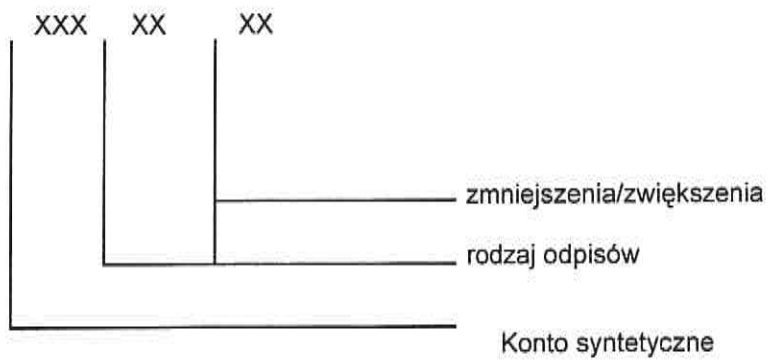

15) Konto 901 - "Dochody budżetu"

Struktura konta

Wariant I

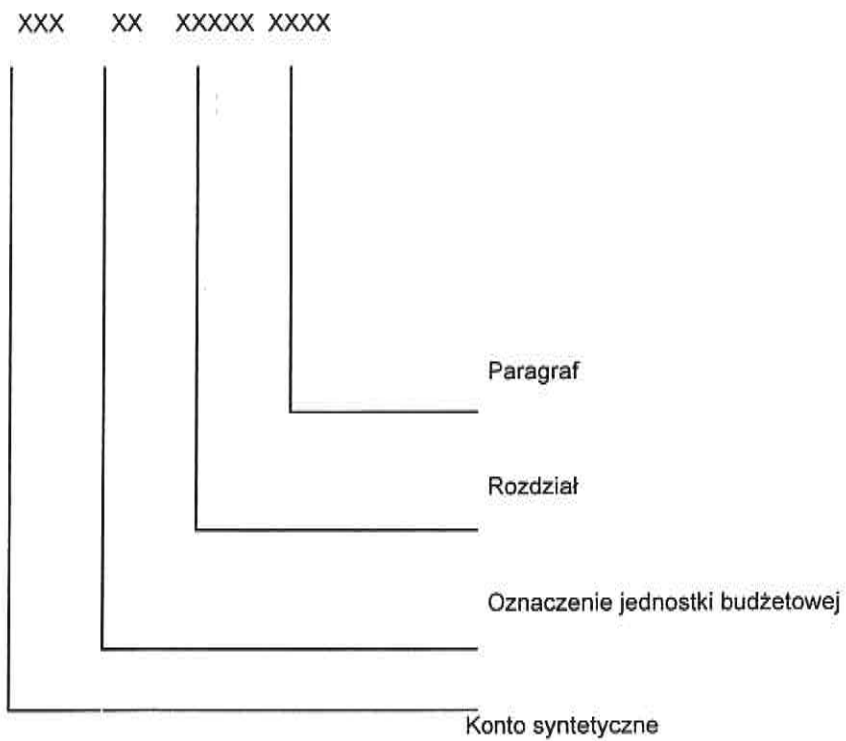

Konta analityczne do konta należy prowadzić wg klasyfikacji budżetowej oraz wg jednostek budżetowych.

Kod konta	Nazwa konta	Typ
901	Dochody budżetu	Z
901- 01	Dochody budżetu – oznaczenie jednostki budżetowej	A
901-01-01095	Dochody budżetu – oznaczenie jednostki budżetowej - rozdział	A
901-01-01095-0830	Dochody budżetu – oznaczenie jednostki budżetowej - rozdział- paragraf	A

Wariant II

XXX XX X XXXXX XXXX

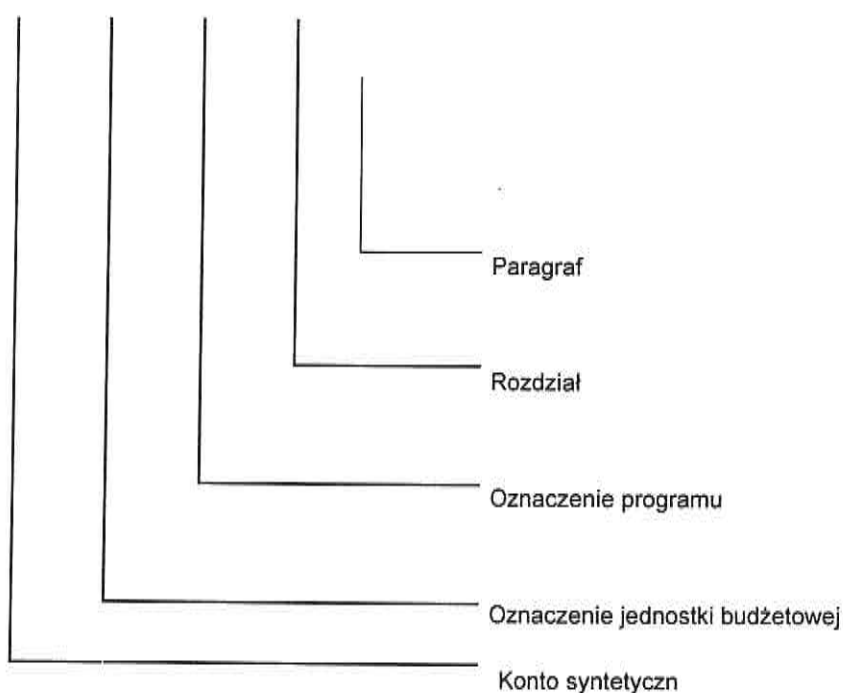

Konta analityczne do konta należy prowadzić wg klasyfikacji budżetowej oraz wg jednostek budżetowych.

Kod konta	Nazwa konta	Typ
901	Dochody budżetu	Z
901- 00-1	Dochody budżetu – oznaczenie jednostki budżetowej- oznaczenie projektu - Program wieloletni „Wsparcie jednostek samorządu terytorialnego w działaniach stabilizujących system ochrony zdrowia”	A
901-00- 1- 85195	Dochody budżetu – oznaczenie jednostki budżetowej - rozdział	A
901-00- 1- 85195-2130	Dochody budżetu – oznaczenie jednostki budżetowej - oznaczenie jednostki budżetowej- oznaczenie projektu - Program wieloletni „Wsparcie jednostek samorządu terytorialnego w działaniach stabilizujących system ochrony zdrowia” – rozdział -paragraf	A

901-00-2-85204-2120	Dochody budżetu – oznaczenie jednostki budżetowej - oznaczenie jednostki budżetowej- oznaczenie projektu – „Koordynator rodzinnej pieczy zastępczej” – rozdział -paragraf	A
901-00-3-85204-2130	Dochody budżetu – oznaczenie jednostki budżetowej – oznaczenie projektu" Pomoc na konturowanie nauki dla osób, o których mowa w art.240 ust. 3 ustawy o wspieraniu rodziny i systemie pieczy zastępczej" - - rozdział -paragraf	A
901-00-4-85204-2130	Dochody budżetu – oznaczenie jednostki budżetowej – oznaczenie projektu "Zwiększenie wysokości świadczenia na pokrycie kosztów utrzymania dziecka w rodzinach zastępczych , o których mowa w art.226 ust. 1 lit. b ustawy o wspieraniu rodziny i systemie pieczy zastępczej" - rozdział -paragraf	A
901-00-5-85204-2130	Dochody budżetu – oznaczenie jednostki budżetowej – oznaczenie projektu" Wynagrodzenia dla zawodowej rodziny zastępczej oraz wynagrodzenia dla osób prowadzących rodzinny dom dziecka" – rozdział -paragraf	A
901-00-6-85204-2130	Dochody budżetu – oznaczenie jednostki budżetowej – oznaczenie projektu" Szkolenie rodzin zastępczych, osób prowadzących rodzinne domy dziecka oraz dyrektorów placówek opiekuńczo wychowawczych typu rodzinnego"	A
901-00-7-85201-6430	Dochody budżetu – oznaczenie jednostki budżetowej – oznaczenie projektu" Zakup mieszkania rodzinkowego przy ul. Mickiewicza 1A/4 w Stargardzie Szczecińskim na potrzeby placówki opiekuńczo-wychowawczej – wpłata II raty"	A

Wariant III

XXX XX X XX XXXXX XXXX

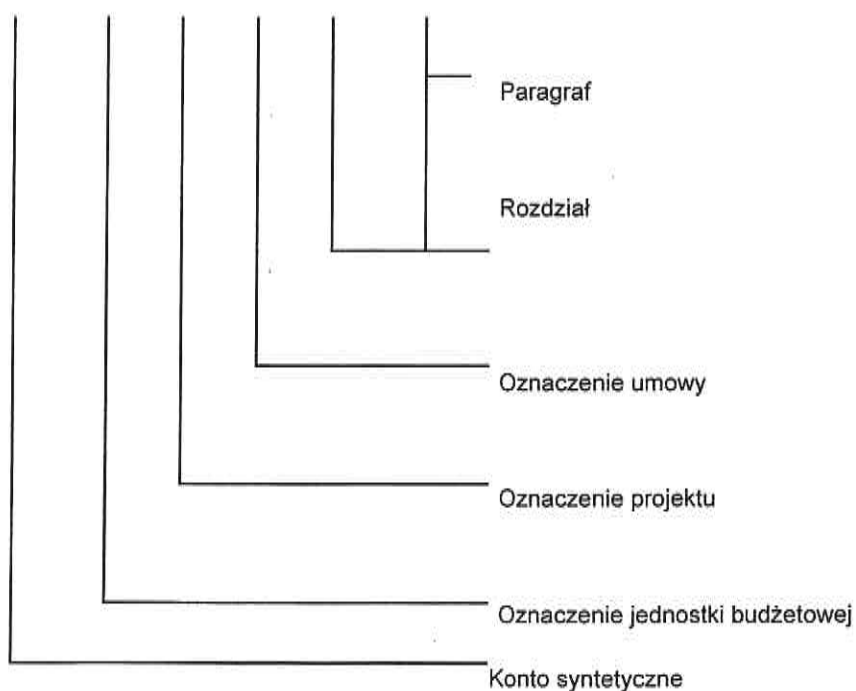

Konta analityczne do konta należy prowadzić z uwzględnieniem dotacji rozwojowych otrzymywanych na realizację projektów wg klasyfikacji budżetowej oraz wg jednostek budżetowych.

Kod konta	Nazwa konta	Typ
901	Dochody budżetu	Z
901- 01	Dochody budżetu – oznaczenie jednostki budżetowej	A
901-01A	Dochody budżetu – oznaczenie jednostki budżetowej- oznaczenie projektu	A
901-01AA	Dochody budżetu – oznaczenie jednostki budżetowej- oznaczenie projektu- oznaczenie umowy	A
901-01AA-01095	Dochody budżetu – oznaczenie jednostki budżetowej oznaczenie projektu- oznaczenie umowy - rozdział	A
901-01AA-01095-0830	Dochody budżetu – oznaczenie jednostki budżetowej - oznaczenie projektu- oznaczenie umowy rozdział-paragraf	A

16) Konto 902 - "Wydatki budżetu"
Wariant I

Konta analityczne do konta należy prowadzić wg klasyfikacji budżetowej oraz wg jednostek budżetowych.

Struktura konta:

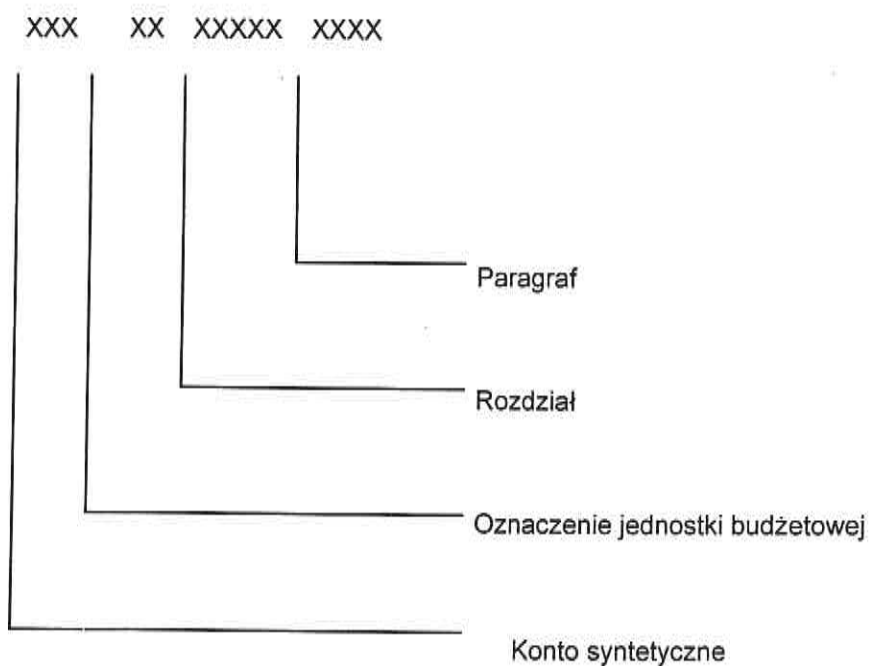

Konta analityczne do konta należy prowadzić wg klasyfikacji budżetowej oraz wg jednostek budżetowych.

Kod konta	Nazwa konta	Typ
902	Wydatki budżetu	Z
902- 01	Wydatki budżetu – oznaczenie jednostki budżetowej	A
902-01-01095	Wydatki budżetu – oznaczenie jednostki budżetowej - rozdział	A
902-01-01095- 4300	Wydatki budżetu – oznaczenie jednostki budżetowej - rozdział- paragraf	A

Wariant I

Konta analityczne do konta należy prowadzić wg klasyfikacji budżetowej oraz wg jednostek budżetowych.

Struktura konta:

XXX XX X XXXXX XXXX

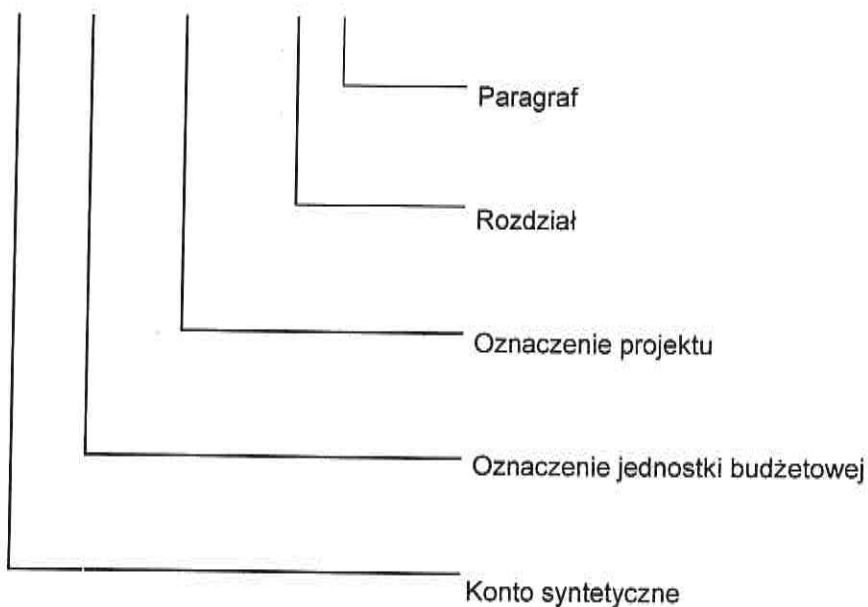

Konta analityczne do konta należy prowadzić wg klasyfikacji budżetowej oraz wg jednostek budżetowych.

Kod konta	Nazwa konta	Typ
902	Wydatki budżetu	Z
902-01-1	Wydatki budżetu – oznaczenie jednostki budżetowej- oznaczenie projektu - Program wieloletni „Wsparcie jednostek samorządu terytorialnego w działaniach stabilizujących system ochrony zdrowia”	A
902 – 01-2	Wydatki budżetu – oznaczenie jednostki budżetowej- oznaczenie projektu - " Zakup mieszkania rodzinkowego przy ul. Mickiewicza 1A/4 w Stargardzie Szczecińskim na potrzeby placówki opiekuńczo-wychowawczej – wpłata II raty”	A
902-01- 1- 85195	Wydatki budżetu – oznaczenie jednostki budżetowej - oznaczenie projektu rozdział	A
902-01- 1- 85195- 4160	Wydatki budżetu – oznaczenie jednostki budżetowej – oznaczenie projektu - „Wsparcie jednostek samorządu terytorialnego w działaniach stabilizujących system ochrony zdrowia” - rozdział -paragraf	A
902-01- 2- 85201- 6050	Wydatki budżetu – oznaczenie jednostki budżetowej – oznaczenie projektu - „ Zakup mieszkania rodzinkowego przy ul. Mickiewicza 1A/4 w Stargardzie Szczecińskim na potrzeby placówki opiekuńczo-wychowawczej – wpłata II raty” - rozdział -paragraf	A
902-08- 2- 85204- 4010	Wydatki budżetu – oznaczenie jednostki budżetowej – oznaczenie projektu - „Koordynator rodzinnej pieczy zastępczej” - rozdział -paragraf	A
902-08- 3- 85204- 4010	Wydatki budżetu – oznaczenie jednostki budżetowej – oznaczenie projektu „Pomoc na konturowanie nauki dla osób, o których mowa w art.240 ust. 3 ustawy o wspieraniu rodziny i systemie pieczy zastępczej” – rozdział -paragraf	A
902-08- 4- 85204- 4010	Wydatki budżetu – oznaczenie jednostki budżetowej – oznaczenie projektu „Zwiększenie wysokości świadczenia na pokrycie kosztów utrzymania dziecka w rodzinach zastępczych , o których mowa w art.226 ust. 1 lit. b ustawy o wspieraniu rodziny i systemie pieczy zastępczej” - rozdział -paragraf	A
902-08- 5-8520 - 4010	Wydatki budżetu – oznaczenie jednostki budżetowej – oznaczenie projektu „ Wynagrodzenia dla zawodowej rodziny zastępczej oraz wynagrodzenia dla osób prowadzących rodzinny dom dziecka” – rozdział -paragraf	A
902-08-6-85204-4010	Wydatki budżetu – oznaczenie jednostki budżetowej – oznaczenie projektu „Szkolenie rodzin zastępczych, osób prowadzących rodzinne domy dziecka oraz dyrektorów placówek opiekuńczo-wychowawczych typu rodzinnego”	A

Wariant III

Konta analityczne do konta należy prowadzić z uwzględnieniem wydatków na poszczególne projekty wg klasyfikacji budżetowej oraz wg jednostek budżetowych

Struktura konta:

XXX XX X X XXXXX XXXX

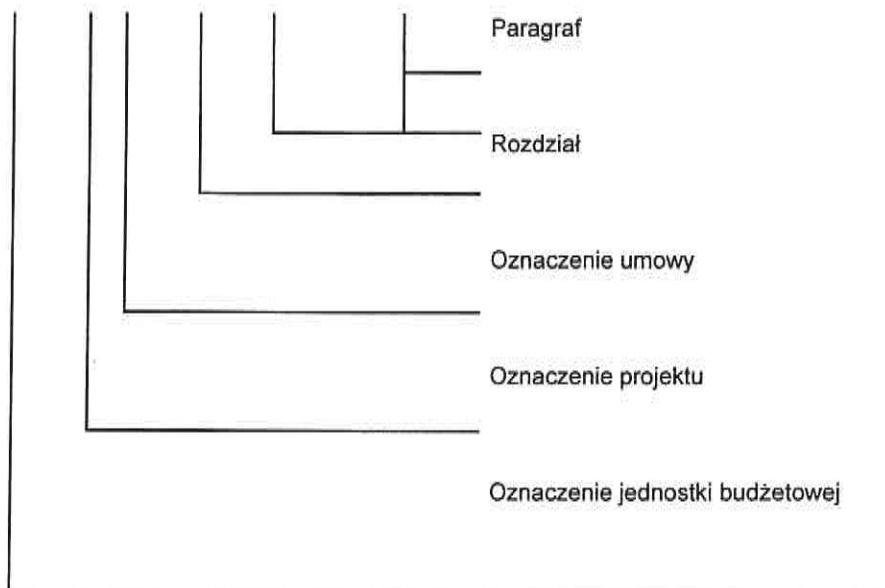

Konto syntetyczne

Konta analityczne do konta należy prowadzić wg klasyfikacji budżetowej oraz wg jednostek budżetowych.

Kod konta	Nazwa konta	Typ
902	Wydatki budżetu	Z
902- 01	Wydatki budżetu – oznaczenie jednostki budżetowej	A
902-01A	Wydatki budżetu – oznaczenie jednostki budżetowej – oznaczenie projektu	A
902-01AA	Wydatki budżetu – oznaczenie jednostki budżetowej – oznaczenie projektu – oznaczenie umowy	A
902-01AA-01095	Wydatki budżetu oznaczenie projektu – oznaczenie jednostki budżetowej - oznaczenie projektu – oznaczenie umowy rozdział	A
902-01AA-01095-4300	Wydatki budżetu – oznaczenie jednostki budżetowej - oznaczenie projektu – oznaczenie umowy - rozdział-paragraf	A

17) Konto 903 - "Niewykonane wydatki"

Struktura konta:

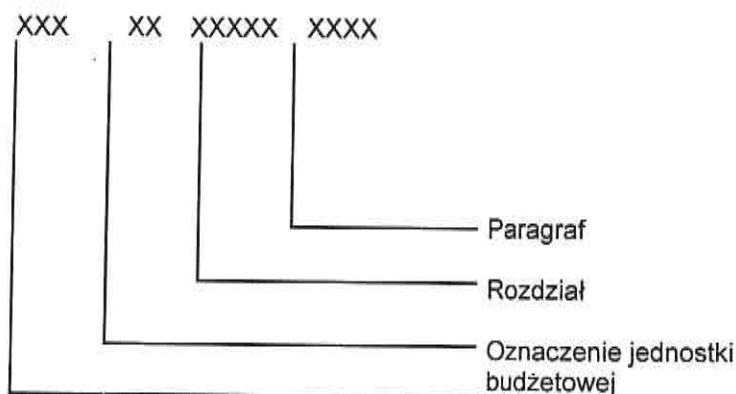

Konto syntetyczne

Konta analityczne do konta należy prowadzić wg klasyfikacji budżetowej oraz wg jednostek budżetowych.

Kod konta	Nazwa konta	Typ
903	Niewykonane wydatki	Z
903-01	Niewykonane wydatki – Oznaczenie jednostki budżetowej	A
903-01-01095	Niewykonane wydatki – Oznaczenie jednostki budżetowej – rozdział	A
903-01-01095-4300	Niewykonane wydatki – Oznaczenie jednostki budżetowej - rozdział-paragraf	A

18) Konto 904 - "Niewygasające wydatki"

Struktura konta:

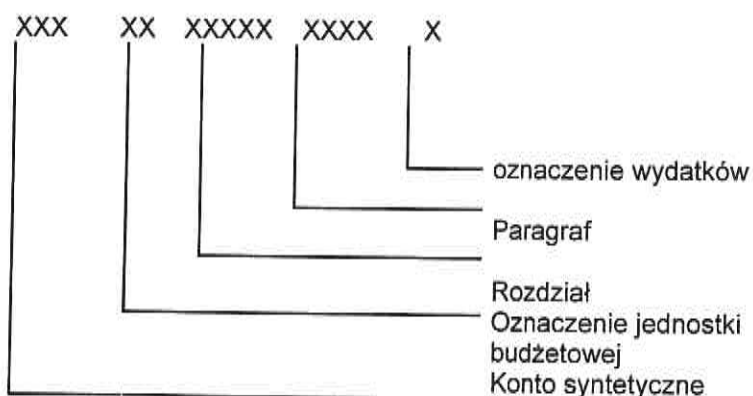

Konta analityczne do konta należy prowadzić wg klasyfikacji budżetowej oraz wg jednostek budżetowych.

Kod konta	Nazwa konta	Typ
904	Niewygasające wydatki	Z
904-01	Niewygasające wydatki – oznaczenie jednostki budżetowej	
904-01-01095	Niewygasające wydatki – oznaczenie jednostki budżetowej- rozdział-paragraf – oznaczenie jednostki budżetowej	A
904-01-01095-4300	Niewygasające wydatki - oznaczenie jednostki budżetowej- rozdział-paragraf	A
904-01-01095-4300-1	Niewygasające wydatki - oznaczenie jednostki budżetowej- rozdział-paragraf – oznaczenie źródła sfinansowania wydatków (budżetu powiatu)	A

1- wydatki budżetu powiatu dla których Rada Powiatu ustala plan wydatków niewygasających

19) Konto 909 - "Rozliczenia międzyokresowe"

Struktura konta:

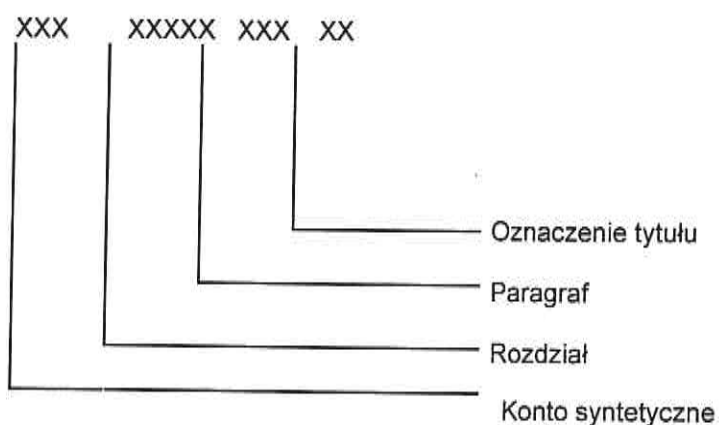

Konta analityczne do konta należy prowadzić wg poszczególnych tytułów

Kod konta	Nazwa konta	Typ
909	Rozliczenia międzyokresowe	Z
909-75801	Rozliczenie międzyokresowe-rozdział	A
909-75801- 2920	Rozliczenie międzyokresowe – rozdział-paragraf	A
909-75801- 2920-01	Rozliczenie międzyokresowe –rozdział- paragraf-oznaczenie tytułu	A

20) Konto 960 - "Skumulowana nadwyżka lub niedobór na zasobach budżetu"

Struktura konta:



Występuje jako konto syntetyczne

21) Konto 961 - "Niedobór lub nadwyżka budżetu"

Struktura konta:

XXX



Konto syntetyczne

Konta analityczne do konta należy prowadzić wg poszczególnych tytułów

Kod konta	Nazwa konta	Typ
961	Niedobór lub nadwyżka budżetu	Z

22) Konto 962 - "Wynik na pozostałych operacjach"

Struktura konta:

XXX

XX

XX

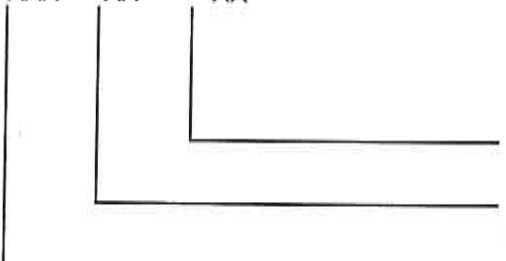

oznaczenie rodzaju kosztów finansowych lub
przychodów finansowych

koszty finansowe (01) przychody finansowe
(02)

Konto syntetyczne

Konta analityczne do konta należy prowadzić wg poszczególnych tytułów

Kod konta	Nazwa konta	Typ
962	Wynik na pozostałych operacjach	Z
962-01	Wynik na pozostałych operacjach –koszty finansowe	A
962-01-01	Wynik na pozostałych operacjach –koszty finansowe – rodzaje kosztów	A
962-02	Wynik na pozostałych operacjach – przychody finansowe	A
962-02-01	Wynik na pozostałych operacjach – przychody finansowe – rodzaje przychodów	A

2. Konta pozabilansowe

1) Konto 991 - "Planowane dochody budżetu"

Struktura konta:

Wariant I

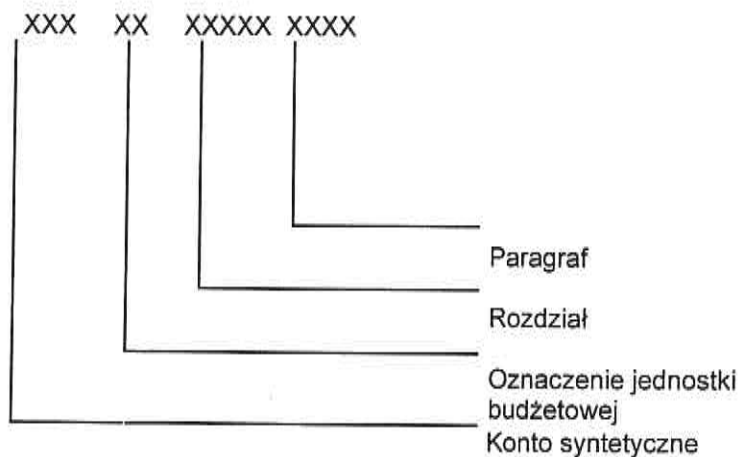

Konta analityczne do konta należy prowadzić wg klasyfikacji budżetowej oraz wg jednostek budżetowych.

Kod konta	Nazwa konta	Typ
991	Planowane dochody budżetu	Z
991-01	Planowane dochody budżetu – oznaczenie jednostki budżetowej	A
991-01-01095	Planowane dochody budżetu – oznaczenie jednostki budżetowej - rozdział	A
991-01-01095-0830	Planowane dochody budżetu – oznaczenie jednostki budżetowej - rozdział-paragraf	A

2) Konto 992 - "Planowane wydatki budżetu"

Struktura konta:

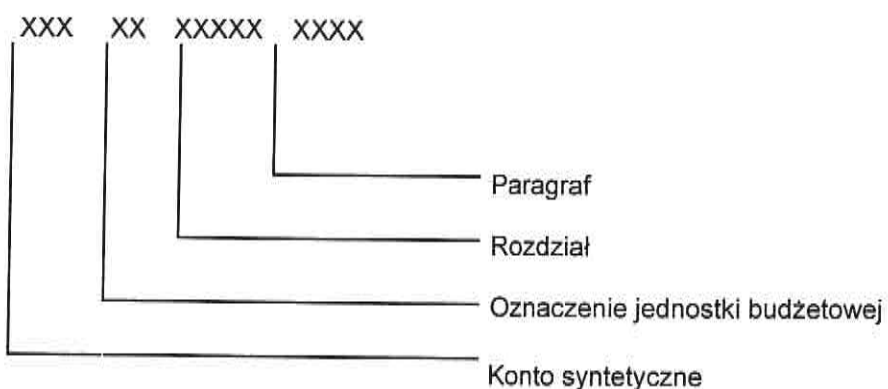

Konta analityczne do konta należy prowadzić wg klasyfikacji budżetowej oraz wg jednostek budżetowych.

Kod konta	Nazwa konta	Typ
992	Wydatki budżetu	Z
992-01	Wydatki budżetu – oznaczenie jednostki budżetowej	A
992-01-01095	Wydatki budżetu – oznaczenie jednostki budżetowej - rozdział	A
992-01-01095- 4300	Wydatki budżetu – oznaczenie jednostki budżetowej - rozdział- paragraf	A

STAROSTA

Waldemar Gil



PLAN KONT DLA JEDNOSTKI BUDŻETOWEJ

I. Wykaz kont

1. Konta bilansowe

Zespół 0 - Majątek trwały

- 011 - Środki trwałe
- 013 - Pozostałe środki trwałe
- 020 - Wartości niematerialne i prawne
- 021 - Pozostałe wartości niematerialne i prawne
- 030 - Długoterminowe aktywa finansowe
- 071 - Umożnienie środków trwałych oraz wartości niematerialnych i prawnych
- 072 - Umożnienie pozostałych środków trwałych, wartości niematerialnych i prawnych oraz zbiorów bibliotecznych
- 073 - Odpisy aktualizujące długoterminowe aktywa finansowe
- 080 - Środki trwałe w budowie (inwestycje)

Zespół 1 - Środki pieniężne i rachunki bankowe

- 130 - Rachunek bieżący jednostki
- 135 - Rachunek środków funduszy specjalnego przeznaczenia
- 139 - Inne rachunki bankowe
- 140 - Krótkoterminowe aktywa finansowe
- 141 - Środki pieniężne w drodze

Zespół 2 - Rozrachunki i rozliczenia

- 201 - Rozrachunki z odbiorcami i dostawcami
- 221 - Należności z tytułu dochodów budżetowych
- 222 - Rozliczenie dochodów budżetowych
- 223 - Rozliczenie wydatków budżetowych
- 224 - Rozliczenie dotacji budżetowych oraz płatności z budżetu środków europejskich
- 225 - Rozrachunki z budżetami
- 226 - Długoterminowe należności budżetowe
- 229 - Pozostałe rozrachunki publicznoprawne
- 231 - Rozrachunki z tytułu wynagrodzeń
- 234 - Pozostałe rozrachunki z pracownikami
- 240 - Pozostałe rozrachunki
- 245 - Wpływy do wyjaśnienia
- 290 - Odpisy aktualizujące należności

Zespół 3 - Materiały i towary

- 310 - Materiały

Zespół 4 - Koszty według rodzajów i ich rozliczenie

- 400 - Amortyzacja
- 401 - Zużycie materiałów i energii
- 402 - Usługi obce
- 403 - Podatki i opłaty
- 404 - Wynagrodzenia
- 405 - Ubezpieczenia społeczne i inne świadczenia
- 409 - Pozostałe koszty rodzajowe

- 410 - Inne świadczenia finansowane z budżetu
- 411 - Pozostałe obciążenia
- 490 - Rozliczenie kosztów

Zespół 6 - Produkty

- 640 - Rozliczenia międzyokresowe kosztów

Zespół 7 - Przychody, dochody i koszty

- 720 - Przychody z tytułu dochodów budżetowych
- 750 - Przychody finansowe
- 751 - Koszty finansowe
- 760 - Pozostałe przychody operacyjne
- 761 - Pozostałe koszty operacyjne
- 770 - Zyski nadzwyczajne
- 771 - Straty nadzwyczajne

Zespół 8 - Fundusze, rezerwy i wynik finansowy

- 800 - Fundusz jednostki
- 810 - Dotacje budżetowe, płatności z budżetu środków europejskich oraz środki z budżetu na inwestycje
- 840 - Rezerwy i rozliczenia międzyokresowe przychodów
- 851 - Zakładowy fundusz świadczeń socjalnych
- 860 - Wynik finansowy

2. Konta pozabilansowe

- 010 - Środki trwałe w likwidacji
- 012 - Środki trwałe – rozdysponowane z powiatowego zasobu nieruchomości
- 018 - Wartości materialne i prawne w likwidacji
- 019 - Obce środki trwałe
- 022 - Obce pozostałe środki trwałe"
- 241 - Rozrachunki warunkowe z tytułu należności
- 242 - Rozrachunki warunkowe z tytułu zobowiązań
- 975 - Wydatki strukturalne
- 976 - Wzajemne rozliczenia między jednostkami
- 980 - Plan finansowy wydatków budżetowych
- 981 - Plan finansowy niewygasających wydatków
- 990 - Plan finansowy wydatków budżetowych w układzie zadaniowym
- 998 - Zaangażowanie wydatków budżetowych roku bieżącego
- 999 - Zaangażowanie wydatków budżetowych przyszłych lat

II. Opis kont

1. Konta bilansowe

1) Konto 011 - "Środki trwałe"

Konto 011 służy do ewidencji stanu oraz zwiększeń i zmniejszeń wartości początkowej środków trwałych związanych z wykonywaną działalnością jednostki, które nie podlegają ujęciu na kontach: 013. Na stronie Wn konta 011 ujmuje się zwiększenia, a na stronie Ma - zmniejszenia stanu i wartości początkowej środków trwałych, z wyjątkiem umorzenia środków trwałych, które ujmuje się na koncie 071.

Na stronie Wn konta 011 ujmuje się w szczególności:

- 1) przychody nowych lub używanych środków trwałych pochodzących z zakupu gotowych środków trwałych lub inwestycji oraz wartość ulepszeń zwiększających wartość początkową środków trwałych;
- 2) przychody środków trwałych nowo ujawnionych;
- 3) nieodpłatne przyjęcie środków trwałych;
- 4) zwiększenia wartości początkowej środków trwałych dokonywane na skutek aktualizacji ich wyceny.

Na stronie Ma konta 011 ujmuje się w szczególności:

- 1) wycofanie środków trwałych z używania na skutek ich likwidacji, z powodu zniszczenia, zużycia, sprzedaży oraz nieodpłatnego przekazania;
- 2) ujawnione niedobory środków trwałych;
- 3) zmniejszenia wartości początkowej środków trwałych dokonywane na skutek aktualizacji ich wyceny.

Ewidencja szczegółowa prowadzona do konta 011 powinna umożliwić:

- 1) ustalenie wartości początkowej poszczególnych obiektów środków trwałych;
- 2) ustalenie osób lub komórek organizacyjnych, którym powierzono środki trwałe;
- 3) należyte obliczenie umorzenia i amortyzacji.

Konto 011 może wykazywać saldo Wn, które oznacza stan środków trwałych w wartości początkowej.

2) Konto 013 - "Pozostałe środki trwałe"

Konto 013 służy do ewidencji stanu oraz zwiększeń i zmniejszeń wartości początkowej środków trwałych, niepodlegających ujęciu na kontach: 011, wydanych do używania na potrzeby działalności jednostki, które podlegają umorzeniu lub amortyzacji w pełnej wartości w miesiącu wydania do używania.

Na stronie Wn konta 013 ujmuje się zwiększenia, a na stronie Ma - zmniejszenia stanu i wartości początkowej pozostałych środków trwałych znajdujących się w używaniu, z wyjątkiem umorzenia ujmowanego na koncie 072.

Na stronie Wn konta 013 ujmuje się w szczególności:

- 1) środki trwałe przyjęte do używania z zakupu lub inwestycji;
- 2) nadwyżki środków trwałych w używaniu;
- 3) nieodpłatne otrzymanie środków trwałych.

Na stronie Ma konta 013 ujmuje się w szczególności:

- 1) wycofanie środków trwałych z używania na skutek likwidacji, zniszczenia, zużycia, sprzedaży, nieodpłatnego przekazania;
- 2) ujawnione niedobory środków trwałych w używaniu.

Ewidencja szczegółowa prowadzona do konta 013 powinna umożliwić ustalenie wartości początkowej środków trwałych oddanych do używania oraz osób, u których znajdują się środki trwałe, lub komórek organizacyjnych, w których znajdują się środki trwałe.

Konto 013 może wykazywać saldo Wn, które wyraża wartość środków trwałych znajdujących się w używaniu w wartości początkowej.

3) Konto 020 - "Wartości niematerialne i prawne"

Konto 020 służy do ewidencji stanu oraz zwiększeń i zmniejszeń wartości początkowej wartości niematerialnych i prawnych.

Na stronie Wn konta 020 ujmuje się wszelkie zwiększenia, a na stronie Ma - wszelkie zmniejszenia stanu wartości początkowej wartości niematerialnych i prawnych, z wyjątkiem umorzenia ujmowanego na kontach 071 i 072.

Ewidencja szczegółowa prowadzona do konta 020 powinna umożliwić należyte obliczanie umorzenia wartości niematerialnych i prawnych, podział według ich tytułów i osób odpowiedzialnych.

Konto 020 może wykazywać saldo Wn, które oznacza stan wartości niematerialnych i prawnych w wartości początkowej.

4) Konto 021 „ Pozostałe wartości niematerialne i prawne”

Konto 021 służy do ewidencji stanu oraz zwiększeń i zmniejszeń wartości początkowej wartości niematerialnych i prawnych poniżej wartości .

Na stronie Wn konta 021 ujmuje się wszelkie zwiększenia, a na stronie Ma - wszelkie zmniejszenia stanu wartości początkowej wartości niematerialnych i prawnych, z wyjątkiem umorzenia ujemowanego na kontach 071 i 072.

Ewidencja szczegółowa prowadzona do konta 021 powinna umożliwić należyte obliczenie umorzenia wartości niematerialnych i prawnych, podział według ich tytułów i osób odpowiedzialnych.

Konto 021 może wykazywać saldo Wn, które oznacza stan wartości niematerialnych i prawnych w wartości początkowej.

5) Konto 030 - "Długoterminowe aktywa finansowe"

Konto 030 służy do ewidencji długoterminowych aktywów finansowych, w szczególności akcji i innych długoterminowych aktywów finansowych, o terminie wykupu dłuższym niż rok.

Na stronie Wn konta 030 ujmuje się zwiększenia, a na stronie Ma - zmniejszenia stanu długoterminowych aktywów finansowych.

Ewidencja szczegółowa prowadzona do konta 030 powinna zapewnić ustalenie wartości poszczególnych składników długoterminowych aktywów finansowych według tytułów.

Konto 030 może wykazywać saldo Wn, które oznacza wartość długoterminowych aktywów finansowych.

6) Konto 071 - "Umorzenie środków trwałych oraz wartości niematerialnych i prawnych"

Konto 071 służy do ewidencji zmniejszeń wartości początkowej środków trwałych oraz wartości niematerialnych i prawnych, które podlegają umorzeniu według stawek amortyzacyjnych stosowanych przez jednostkę.

Odpisy umorzeniowe są dokonywane w korespondencji z kontem 400.

Na stronie Ma konta 071 ujmuje się zwiększenia, a na stronie Wn - zmniejszenia umorzenia wartości początkowej środków trwałych oraz wartości niematerialnych i prawnych.

Ewidencję szczegółową do konta 071 prowadzi się według zasad podanych w wyjaśnieniach do kont 011 i 020. Do kont: 011, 020 i 071 można prowadzić wspólną ewidencję szczegółową.

Konto 071 może wykazywać saldo Ma, które wyraża stan umorzenia wartości środków trwałych oraz wartości niematerialnych i prawnych.

7) Konto 072 - "Umorzenie pozostałych środków trwałych, wartości niematerialnych i prawnych oraz zbiorów bibliotecznych"

Konto 072 służy do ewidencji zmniejszeń wartości początkowej środków trwałych, wartości niematerialnych i prawnych oraz zbiorów bibliotecznych, podlegających umorzeniu jednorazowo w pełnej wartości, w miesiącu wydania ich do używania.

Umorzenie jest księgowane w korespondencji z kontem 401.

Na stronie Ma konta 072 ujmuje się zwiększenia, a na stronie Wn - zmniejszenia umorzenia wartości początkowej środków trwałych, wartości niematerialnych i prawnych oraz zbiorów bibliotecznych.

Na stronie Wn konta 072 ujmuje się umorzenie środków trwałych, wartości niematerialnych i prawnych oraz zbiorów bibliotecznych zlikwidowanych z powodu zużycia lub zniszczenia, sprzedanych, przekazanych nieodpłatnie, a także stanowiących niedobór lub szkodę.

Na stronie Ma konta 072 ujmuje się odpisy umorzenia nowych, wydanych do używania środków trwałych, wartości niematerialnych i prawnych oraz zbiorów bibliotecznych obciążających odpowiednie koszty, dotyczące nadwyżek środków trwałych, wartości niematerialnych i prawnych oraz zbiorów bibliotecznych, dotyczące środków trwałych, wartości niematerialnych i prawnych oraz zbiorów bibliotecznych otrzymanych nieodpłatnie.

Konto 072 może wykazywać saldo Ma, które wyraża stan umorzenia wartości początkowej środków trwałych, wartości niematerialnych i prawnych oraz zbiorów bibliotecznych umorzonych w pełnej wartości w miesiącu wydania ich do używania.

8) Konto 073 - "Odpisy aktualizujące długoterminowe aktywa finansowe"

Konto 073 służy do ewidencji odpisów aktualizujących długoterminowe aktywa finansowe.

Konto może wykazywać saldo Ma, które oznacza wartość odpisów aktualizujących długoterminowe aktywa finansowe.

9) Konto 080 - "Środki trwałe w budowie(inwestycje) "

Konto 080 służy do ewidencji kosztów środków trwałych w budowie oraz do rozliczenia kosztów środków trwałych w budowie na uzyskane efekty inwestycyjne.

Na stronie Wn konta 080 ujmuje się w szczególności:

- 1) poniesione koszty dotyczące środków trwałych w budowie w ramach prowadzonych inwestycji zarówno przez obcych wykonawców, jak i we własnym imieniu;
- 2) poniesione koszty dotyczące przekazanych do montażu, lecz jeszcze nieoddanych do używania maszyn, urządzeń oraz innych przedmiotów, zakupionych od kontrahentów oraz wytworzonych w ramach własnej działalności gospodarczej;
- 3) poniesione koszty ulepszenia środka trwałego (przebudowa, rozbudowa, rekonstrukcja, adaptacja lub modernizacja), które powodują zwiększenie wartości użytkowej środka trwałego.

Na stronie Ma konta 080 ujmuje się wartość uzyskanych efektów, w szczególności:

- 1) środków trwałych;
- 2) wartość sprzedanych i nieodpłatnie przekazanych środków trwałych w budowie.

Na koncie 080 można księgować również rozliczenie kosztów dotyczących zakupów gotowych środków trwałych.

Ewidencja szczegółowa prowadzona do konta 080 powinna zapewnić co najmniej wyodrębnienie kosztów środków trwałych w budowie według poszczególnych rodzajów efektów inwestycyjnych oraz skalkulowanie ceny nabycia lub kosztu wytworzenia poszczególnych obiektów środków trwałych.

Konto 080 może wykazywać saldo Wn, które oznacza wartość kosztów środków trwałych w budowie i ulepszeń.

10) Konto 130 - "Rachunek bieżący jednostki"

Konto 130 służy do ewidencji stanu środków pieniężnych oraz obrotów na rachunku bankowym z tytułu wydatków i dochodów (wpływów) budżetowych objętych planem finansowym.

Na stronie Wn konta 130 ujmuje się wpływy środków pieniężnych:

- 1) otrzymanych na realizację wydatków budżetowych zgodnie z planem finansowym oraz dla dysponentów niższego stopnia, w korespondencji z kontem 223;
- 2) z tytułu zrealizowanych przez jednostkę dochodów budżetowych (ewidencja szczegółowa według podziałek klasyfikacji dochodów budżetowych), w korespondencji z kontem 101, 221 lub innym właściwym kontem.

Na stronie Ma konta 130 ujmuje się:

- 1) zrealizowane wydatki budżetowe zgodnie z planem finansowym jednostki, jak również środki pobrane do kasy na realizację wydatków budżetowych (ewidencja szczegółowa według podziałek klasyfikacji wydatków budżetowych), w korespondencji z właściwymi kontami zespołów: 1, 2, 3, 4, 7 lub 8;
- 2) okresowe przelewy dochodów budżetowych do budżetu, w korespondencji z kontem 222;
- 3) okresowe przelewy środków pieniężnych dla dysponentów niższego stopnia (ewidencja szczegółowa według dysponentów, którym przelano środki pieniężne), w korespondencji z kontem 223.

Zapisy na koncie 130 są dokonywane na podstawie dokumentów bankowych, w związku z czym musi zachodzić pełna zgodność zapisów między jednostką a bankiem.

Na koncie 130 obowiązuje zachowanie zasady czystości obrotów, co oznacza, że do błędnych zapisów, zwrotów nadpłat, korekt wprowadza się dodatkowo techniczny zapis ujemny.

Konto 130 może służyć również do ewidencji dochodów i wydatków realizowanych bezpośrednio z rachunku bieżącego budżetu jednostki samorządu terytorialnego. W takim przypadku saldo konta 130 w zakresie zrealizowanych wydatków podlega okresowemu przeksięgowaniu na podstawie sprawozdań budżetowych na stronę Ma konta 800, a w zakresie dochodów - na stronę Wn konta 800. Ewidencja szczegółowa do konta 130 jest prowadzona w szczególowości planu finansowego dochodów i wydatków budżetowych.

Konto 130 może wykazywać saldo Wn, które oznacza stan środków pieniężnych na rachunku bieżącym jednostki budżetowej. Saldo konta 130 jest równe saldu sald wynikających z ewidencji szczegółowej prowadzonej dla kont:

- 1) wydatków budżetowych; konto 130 w zakresie wydatków budżetowych może wykazywać saldo Wn, które oznacza stan środków pieniężnych otrzymanych na realizację wydatków budżetowych, a niewykorzystanych do końca roku;
- 2) dochodów budżetowych; konto 130 w zakresie dochodów budżetowych może wykazywać saldo Wn, które oznacza stan środków pieniężnych z tytułu zrealizowanych dochodów budżetowych, które do końca roku nie zostały przelane do budżetu.

Saldo konta 130 ulega likwidacji przez księgowanie:

- 1) przelewu środków pieniężnych niewykorzystanych do końca roku, w korespondencji z kontem 223;
- 2) przelewu do budżetu dochodów budżetowych pobranych, lecz nieprzelanych do końca roku, w

korrespondencji z kontem 222.

11) Konto 135 - "Rachunek środków funduszy specjalnego przeznaczenia"

Konto 135 służy do ewidencji środków funduszy specjalnego przeznaczenia, a w szczególności zakładowego funduszu świadczeń socjalnych i innych funduszy, którymi dysponuje jednostka.

Na stronie Wn konta 135 ujmuje się wpływy środków pieniężnych na rachunki bankowe, a na stronie Ma - wypłaty środków z rachunków bankowych.

Ewidencja szczegółowa do konta 135 powinna umożliwić ustalenie stanu środków każdego funduszu. Konto 135 może wykazywać saldo Wn, które oznacza stan środków pieniężnych na rachunkach bankowych funduszy.

12) Konto 139 - "Inne rachunki bankowe"

Konto 139 służy do ewidencji operacji dotyczących środków pieniężnych wydzielonych na innych rachunkach bankowych niż rachunki bieżące, w tym na rachunkach pomocniczych i rachunkach specjalnego przeznaczenia.

Na koncie 139 prowadzi się w szczególności ewidencję obrotów na wyodrębnionych rachunkach bankowych:

- 1) czeków potwierdzonych;
- 2) sum depozytowych;
- 3) sum na zlecenie;
- 4) środków obcych na inwestycje.

Na koncie 139 dokonuje się księgowania wyłącznie na podstawie dokumentów bankowych, w związku, z czym musi zachodzić pełna zgodność zapisów konta 139 między księgowością jednostki a księgowością banku.

Na stronie Wn konta 139 ujmuje się wpływy wydzielonych środków pieniężnych z rachunków bieżących, sum depozytowych i na zlecenie.

Na stronie Ma konta 139 ujmuje się wypłaty środków pieniężnych dokonane z wydzielonych rachunków bankowych.

Ewidencja szczegółowa prowadzona do konta 139 powinna zapewnić ustalenie stanu środków pieniężnych dla każdego wydzielonego rachunku bankowego, a także według kontrahentów.

Konto 139 może wykazywać saldo Wn, które oznacza stan środków pieniężnych znajdujących się na innych rachunkach bankowych.

13) Konto 140 - "Krótkoterminowe papiery wartościowe i inne środki pieniężne"

Konto 140 służy do ewidencji krótkoterminowych aktywów finansowych, w szczególności akcji, udziałów i innych papierów wartościowych wyrażonych zarówno w walucie polskiej, jak też w walutach obcych.

Na stronie Wn konta 140 ujmuje się zwiększenia, a na stronie Ma - zmniejszenia stanu krótkoterminowych aktywów finansowych.

Ewidencja szczegółowa prowadzona do konta 140 powinna umożliwić ustalenie:

- 1) poszczególnych składników krótkoterminowych aktywów finansowych;
- 2) stanu poszczególnych krótkoterminowych aktywów finansowych wyrażonego w walucie polskiej i obcej, z podziałem na poszczególne waluty obce;
- 3) wartości krótkoterminowych aktywów finansowych powierzonych poszczególnym osobom za nie odpowiedzialnym.

Konto 140 może wykazywać saldo Wn, które oznacza stan krótkoterminowych aktywów finansowych.

14) Konto 141 - "Środki pieniężne w drodze"

Konto 141 służy do ewidencji środków pieniężnych w drodze.

Na stronie Wn konta 141 ujmuje się zwiększenia stanu środków pieniężnych w drodze, a na stronie Ma - zmniejszenia stanu środków pieniężnych w drodze.

Stosownie do przyjętej techniki księgowania, środki pieniężne w drodze mogą być ewidencjonowane na bieżąco lub tylko na przełomie okresu sprawozdawczego.

Konto 141 może wykazywać saldo Wn, które oznacza stan środków pieniężnych w drodze.

15) Konto 201 - "Rozrachunki z odbiorcami i dostawcami"

Konto 201 służy do ewidencji rozrachunków i roszczeń krajowych i zagranicznych z tytułu dostaw, robót i usług, w tym również zaliczek na poczet dostaw, robót i usług oraz kaucji gwarancyjnych, a także należności z tytułu przychodów finansowych. Na koncie 201 nie ujmuje się należności jednostek zaliczanych do dochodów budżetowych, które są ujmowane na koncie 221.

Konto 201 obciąża się za powstałe należności i roszczenia oraz za spłatę i zmniejszenie zobowiązań, a uznaje się za powstałe zobowiązania oraz spłatę i zmniejszenie należności i roszczeń.

Ewidencja szczegółowa do konta 201 może być prowadzona według podziałek klasyfikacji budżetowej oraz powinna zapewnić możliwość ustalenia należności i zobowiązań krajowych i zagranicznych według poszczególnych kontrahentów.

Konto 201 może mieć dwa salda. Saldo Wn oznacza stan należności i roszczeń, a saldo Ma - stan zobowiązań.

16) Konto 221 - "Należności z tytułu dochodów budżetowych"

Konto 221 służy do ewidencji należności jednostek z tytułu dochodów budżetowych.

Na stronie Wn konta 221 ujmuje się ustalone należności z tytułu dochodów budżetowych i zwroty nadpłat.

Na stronie Ma konta 221 ujmuje się wpłaty należności z tytułu dochodów budżetowych oraz odpisy (zmniejszenia) należności.

Na koncie 221 ujmuje się również należności z tytułu podatków pobieranych przez właściwe organy. Zapisy z tego tytułu mogą być dokonywane na koniec okresów sprawozdawczych na podstawie sprawozdań z ewidencji podatkowej (zaległości i nadpłaty).

Ewidencja szczegółowa do konta 221 powinna być prowadzona według dłużników i podziałek klasyfikacji budżetowej oraz budżetów, których należności dotyczą.

Konto 221 może wykazywać dwa salda. Saldo Wn oznacza stan należności z tytułu dochodów budżetowych, a saldo Ma - stan zobowiązań jednostki budżetowej z tytułu nadpłat w tych dochodach.

17) Konto 222 - "Rozliczenie dochodów budżetowych"

Konto 222 służy do ewidencji rozliczenia zrealizowanych przez jednostkę dochodów budżetowych.

Na stronie Wn konta 222 ujmuje się dochody budżetowe przelane do budżetu, w korespondencji odpowiednio z kontem 130.

Na stronie Ma konta 222 ujmuje się w ciągu roku budżetowego okresowe lub roczne przeksięgowania zrealizowanych dochodów budżetowych na konto 800, na podstawie sprawozdań budżetowych.

Konto 222 może wykazywać saldo Ma, które oznacza stan dochodów budżetowych zrealizowanych, lecz nieprzelanych do budżetu.

Saldo konta 222 ulega likwidacji poprzez księgowanie przelewu do budżetu dochodów budżetowych pobranych, lecz nieprzelanych do końca roku, w korespondencji z kontem 130.

18) Konto 223 - "Rozliczenie wydatków budżetowych"

Konto 223 służy do ewidencji rozliczenia zrealizowanych przez jednostkę wydatków budżetowych, w tym wydatków w ramach współfinansowania programów i projektów realizowanych ze środków europejskich.

Na stronie Wn konta 223 ujmuje się w szczególności:

- 1) w ciągu roku budżetowego okresowe lub roczne przeniesienia, na podstawie sprawozdań budżetowych, zrealizowanych wydatków budżetowych, w tym wydatków budżetu państwa w ramach współfinansowania programów i projektów realizowanych ze środków europejskich na konto 800;
- 2) okresowe przelewy środków pieniężnych na pokrycie wydatków budżetowych oraz wydatków w ramach współfinansowania programów i projektów realizowanych ze środków europejskich, w korespondencji z kontem 130.

Na stronie Ma konta 223 ujmuje się w szczególności:

- 1) okresowe wpływy środków pieniężnych otrzymanych na pokrycie wydatków budżetowych, w tym wydatków budżetu państwa w ramach współfinansowania programów i projektów realizowanych ze środków europejskich, w korespondencji z kontem 130;
- 2) okresowe wpływy środków pieniężnych przeznaczonych dla dysponentów niższego stopnia, w korespondencji z kontem 130.

W samorządowych jednostkach budżetowych na koncie 223 ujmuje się również operacje związane z przepływami środków europejskich w zakresie, w którym środki te stanowią dochody jednostek samorządu terytorialnego.

Konto 223 może wykazywać saldo Ma, które oznacza stan środków pieniężnych otrzymanych na pokrycie wydatków budżetowych, lecz niewykorzystanych do końca roku.

Saldo konta 223 ulega likwidacji poprzez księgowanie przelewu na rachunek dysponenta wyższego stopnia środków pieniężnych niewykorzystanych do końca roku, w korespondencji z kontem 130.

19) Konto 224 - "Rozliczenie dotacji budżetowych oraz płatności z budżetu środków europejskich"

Konto 224 służy do ewidencji rozliczenia przez organ dotujący udzielonych dotacji budżetowych.

Na stronie Wn konta 224 ujmuje się w szczególności:

- 1) wartość dotacji przekazanych przez organ dotujący, w korespondencji z kontem 130;

Na stronie Ma konta 224 ujmuje się w szczególności:

- 1) wartość dotacji uznanych za wykorzystane i rozliczone, w korespondencji z kontem 810;
- 2) wartość płatności z budżetu środków europejskich uznanych za rozliczone, w korespondencji z kontami 810;
- 3) wartość dotacji zwróconych w tym samym roku budżetowym, w korespondencji z kontem 130.

Ewidencja szczegółowa prowadzona do konta 224 powinna zapewniać możliwość ustalenia wartości przekazanych dotacji.

Rozliczone i przypisane do zwrotu dotacje, które organ dotujący zalicza do dochodów budżetowych, są ujmowane na koncie 221.

20) Konto 225 - "Rozrachunki z budżetami"

Konto 225 służy do ewidencji rozrachunków z budżetami w szczególności z tytułu dotacji, podatków, nadwyżek środków obrotowych, nadpłat w rozliczeniach z budżetami.

Na stronie Wn konta 225 ujmuje się nadpłaty oraz wpłaty do budżetu, a na stronie Ma - zobowiązania wobec budżetów i wpłaty od budżetów.

Ewidencja szczegółowa do konta 225 powinna zapewnić możliwość ustalenia stanu należności i zobowiązań według każdego z tytułów rozrachunków z budżetem odrębnie.

Konto 225 może mieć dwa salda. Saldo Wn oznacza stan należności, a saldo Ma - stan zobowiązań wobec budżetów.

21) Konto 226 - "Długoterminowe należności budżetowe"

Konto 226 służy do ewidencji długoterminowych należności lub długoterminowych rozliczeń z budżetem.

Na stronie Wn konta 226 ujmuje się w szczególności długoterminowe należności, w korespondencji z kontem 840, a także przeniesienie należności krótkoterminowych do długoterminowych, w korespondencji z kontem 221.

Na stronie Ma konta 226 ujmuje się w szczególności przeniesienie należności długoterminowych do krótkoterminowych w wysokości raty należnej na dany rok, w korespondencji z kontem 221.

Konto 226 może wykazywać saldo Wn, które oznacza wartość długoterminowych należności.

Ewidencja szczegółowa do konta 226 powinna zapewnić możliwość ustalenia stanu poszczególnych należności budżetowych.

22) Konto 229 - "Pozostałe rozrachunki publicznoprawne"

Konto 229 służy do ewidencji, innych niż z budżetami, rozrachunków publicznoprawnych, a w szczególności z tytułu ubezpieczeń społecznych i zdrowotnych.

Na stronie Wn konta 229 ujmuje się należności oraz spłatę i zmniejszenie zobowiązań, a na stronie Ma - zobowiązania, spłatę i zmniejszenie należności z tytułu rozrachunków publicznoprawnych.

Ewidencja szczegółowa prowadzona do konta 229 powinna zapewnić możliwość ustalenia stanu należności i zobowiązań według tytułów rozrachunków oraz podmiotów, z którymi są dokonywane rozliczenia.

Konto 229 może wykazywać dwa salda. Saldo Wn oznacza stan należności, a saldo Ma - stan zobowiązań.

23) Konto 231 - "Rozrachunki z tytułu wynagrodzeń"

Konto 231 służy do ewidencji rozrachunków z pracownikami i innymi osobami fizycznymi z tytułu wypłat pieniężnych i świadczeń rzeczowych zaliczonych, zgodnie z odrębnymi przepisami, do wynagrodzeń, a w szczególności należności za pracę wykonywaną na podstawie stosunku pracy, umowy zlecenia, umowy o dzieło, umowy agencyjnej i innych umów zgodnie z odrębnymi przepisami.

Na stronie Wn konta 231 ujmuje się w szczególności:

- 1) wypłaty pieniężne lub przelewy wynagrodzeń;
- 2) wypłaty zaliczek na poczet wynagrodzeń;
- 3) wartość wydanych świadczeń rzeczowych zaliczanych do wynagrodzeń;
- 4) potrącenia wynagrodzeń obciążające pracownika.

Na stronie Ma konta 231 ujmuje się zobowiązania jednostki z tytułu wynagrodzeń.

Ewidencja szczegółowa prowadzona do konta 231 powinna zapewnić możliwość ustalenia stanów należności i zobowiązań z tytułu wynagrodzeń i świadczeń zaliczanych do wynagrodzeń.

Konto 231 może wykazywać dwa salda. Saldo Wn oznacza stan należności, a saldo Ma - stan zobowiązań jednostki z tytułu wynagrodzeń.

24) Konto 234 - "Pozostałe rozrachunki z pracownikami"

Konto 234 służy do ewidencji należności, roszczeń i zobowiązań wobec pracowników z innych tytułów niż wynagrodzenia.

Na stronie Wn konta 234 ujmuje się w szczególności:

- 1) wypłacone pracownikom zaliczki i sumy do rozliczenia na wydatki obciążające jednostkę;
- 2) należności od pracowników z tytułu dokonanych przez jednostkę świadczeń odpłatnych;
- 3) należności z tytułu pożyczek z zakładowego funduszu świadczeń socjalnych;
- 4) należności i roszczenia od pracowników z tytułu niedoborów i szkód;
- 5) zapłacone zobowiązania wobec pracowników.

Na stronie Ma konta 234 ujmuje się w szczególności:

- 1) wydatki wyłożone przez pracowników w imieniu jednostki;
- 2) rozliczone zaliczki i zwroty środków pieniężnych;
- 3) wpływy należności od pracowników.

Zaliczki wypłacone pracownikom w walutach obcych można ujmować, do czasu ich rozliczenia, w równowartości waluty polskiej ustalonej przy wypłacie zaliczki.

Ewidencja szczegółowa prowadzona do konta 234 powinna zapewnić możliwość ustalenia stanu należności, roszczeń i zobowiązań według tytułów rozrachunków.

Konto 234 może wykazywać dwa salda. Saldo Wn oznacza stan należności i roszczeń, a saldo Ma - stan zobowiązań wobec pracowników.

25) Konto 240 - "Pozostałe rozrachunki"

Konto 240 służy do ewidencji krajowych i zagranicznych należności i roszczeń oraz zobowiązań nieobjętych ewidencją na kontach 201-234. Konto 240 może być używane również do ewidencji pożyczek i różnego rodzaju rozliczeń, a także krótko- i długoterminowych należności funduszy celowych.

Na stronie Wn konta 240 ujmuje się powstałe należności i roszczenia oraz spłatę i zmniejszenie zobowiązań, a na stronie Ma - powstałe zobowiązania oraz spłatę i zmniejszenie należności i roszczeń.

Ewidencja szczegółowa prowadzona do konta 240 powinna zapewnić ustalenie rozrachunków, roszczeń i rozliczeń z poszczególnych tytułów.

Konto 240 może mieć dwa salda. Saldo Wn oznacza stan należności i roszczeń, a saldo Ma - stan zobowiązań.

26) Konto 245 - „Wpływy do wyjaśnienia”

Konto służy do ewidencji wpłaconych, a niewyjaśnionych kwot należności z tytułu dochodów budżetowych.

Na stronie Wn konta 245 ujmuje się w szczególności kwoty wyjaśnionych wpłat i ich zwroty.

Na stronie Ma konta 245 ujmuje się w szczególności kwoty niewyjaśnionych wpłat.

Konto 245 może wykazywać saldo Ma, które oznacza stan niewyjaśnionych wpłat.

27) Konto 290 - "Odpisy aktualizujące należności"

Konto 290 służy do ewidencji odpisów aktualizujących należności. Na stronie Wn konta 290 ujmuje się zmniejszenie wartości odpisów aktualizujących należności, a na stronie Ma - zwiększenie wartości odpisów aktualizujących należności.

Saldo konta 290 oznacza wartość odpisów aktualizujących należności.

28) Konto 310 - "Materiały"

Konto 310 służy do ewidencji zapasów materiałów, w tym także opakowań i odpadków, znajdujących się w magazynach własnych i obcych oraz we własnym i obcym przerobie.

Na stronie Wn konta 310 ujmuje się zwiększenie ilości i wartości stanu zapasu materiałów, a na stronie Ma - jego zmniejszenia.

Konto 310 może wykazywać saldo Wn, które wyraża stan zapasów materiałów, w cenach zakupu, nabycia lub w stałych cenach ewidencyjnych.

29) Konto 400 - "Amortyzacja"

Konto 400 służy do ewidencji naliczonych odpisów amortyzacji od środków trwałych i wartości niematerialnych i prawnych, od których odpisy umorzeniowe są dokonywane stopniowo według stawek amortyzacyjnych.

Na stronie Wn konta 400 ujmuje się naliczone odpisy amortyzacyjne, a na stronie Ma konta 400 ujmuje się ewentualne zmniejszenie odpisów amortyzacyjnych oraz przeniesienie w końcu roku salda konta na wynik finansowy.

Konto 400 może wykazywać w ciągu roku obrotowego saldo Wn, które wyraża wysokość poniesionych kosztów amortyzacji. Saldo konta 400 przenosi się w końcu roku obrotowego na konto 860.

30) Konto 401 - "Zużycie materiałów i energii"

Konto 401 służy do ewidencji kosztów zużycia materiałów i energii na cele działalności podstawowej, pomocniczej i ogólnego zarządu.

Na stronie Wn konta 401 ujmuje się poniesione koszty z tytułu zużycia materiałów i energii, a na stronie Ma konta 401 ujmuje się zmniejszenie poniesionych kosztów z tytułu zużycia materiałów i energii oraz na dzień bilansowy przeniesienie salda poniesionych w ciągu roku kosztów zużycia materiałów i energii na konto 860.

Koszty ujmowane na kocie 401 powinny odpowiadać – w zakresie zużycia energii – kosztom klasyfikowanym w § 426 „Zakup energii” obejmującym opłaty za dostawę energii elektrycznej, ciepłej i innej, gazu oraz wody, a w zakresie zużycia materiałów – kosztom klasyfikowanym w szczególności w następujących paragrafach wydatków:

421 "Zakup materiałów i wyposażenia",

422 "Zakup środków żywności",

423 "Zakup leków"

424 "Zakup pomocy naukowych, dydaktycznych i książek",

31) Konto 402 - "Usługi obce"

Konto 402 służy do ewidencji kosztów z tytułu usług obcych wykonywanych na rzecz działalności podstawowej jednostki.

Na stronie Wn konta 402 ujmuje się poniesione koszty usług obcych, a na stronie Ma konta 402 ujmuje się zmniejszenie poniesionych kosztów oraz na dzień bilansowy przeniesienie kosztów usług obcych na konto 860.

Koszty ewidencjonowane na koncie obejmują w szczególności koszty klasyfikowane w paragrafach:

427 "Zakup usług remontowych",

428 "Zakup usług zdrowotnych",

430 "Zakup usług pozostałych",

434 "Zakup usług remontowo-konserwatorskich dotyczących obiektów zabytkowych będących w użytkowaniu jednostek budżetowych",

435 "Zakup usług dostępu do sieci Internet",

436 "Opłaty z tytułu zakupu usług telekomunikacyjnych w ruchomej publicznej sieci telefonicznej",

437 "Opłaty z tytułu zakupu usług telekomunikacyjnych świadczonych w stacjonarnej publicznej sieci telefonicznej",

438 "Zakup usług obejmujących tłumaczenia",

439 "Zakup usług obejmujących wykonanie ekspertyz, analiz i opinii",

440 "Opłaty za administrowanie i czynsze za budynku, lokale i pomieszczenia garażowe",

32) Konto 403 - "Podatki i opłaty"

Konto 403 służy do ewidencji w szczególności kosztów z tytułu podatku akcyzowego, podatku od nieruchomości i podatku od środków transportu, podatku od czynności cywilnoprawnych oraz opłat o charakterze podatkowym, a także opłaty notarialnej, opłaty skarbowej i opłaty administracyjnej.

Na stronie Wn konta ujmuje się poniesione koszty z ww. tytułów, a na stronie Ma ujmuje się zmniejszenie poniesionych kosztów oraz na dzień bilansowy - przeniesienie kosztów z tego tytułu na konto 860.

Koszty ewidencjonowane na koncie obejmują w szczególności koszty klasyfikowane w paragrafach

443 "Różne opłaty i składki",

448 "Podatek od nieruchomości"

451 "Opłaty na rzecz budżetu państwa",

452 "Opłaty na rzecz budżetów jednostek samorządu terytorialnego",

454 "Składki do organizacji międzynarodowych"

Ewidencja prowadzona na koncie nie obejmuje kosztów klasyfikowanych w § 443 „Różne opłaty i składki” z tytułu kosztów ubezpieczeń majątkowych i osobowych, które ujmowane są na koncie 409 „Pozostałe koszty rodzajowe”.

33) Konto 404 - "Wynagrodzenia"

Konto 404 służy do ewidencji kosztów działalności podstawowej z tytułu wynagrodzeń z pracownikami i innymi osobami fizycznymi zatrudnionymi na podstawie umowy o pracę, umowy zlecenia, umowy o dzieło, umowy agencyjnej i innych umów zgodnie z odrębnymi przepisami.

Na stronie Wn konta ujmuje się kwotę należnego pracownikom i innym osobom fizycznym wynagrodzenia brutto (tj. bez potrąceń z różnych tytułów dokonywanych na listach płac).

Na stronie Ma księguje się korekty uprzednio zewidencjonowanych kosztów działalności podstawowej z tytułu wynagrodzeń oraz na dzień bilansowy przenosi się je na konto 860.

Koszty ewidencjonowane na koncie obejmują w szczególności koszty klasyfikowane w paragrafach

401 " Wynagrodzenia osobowe pracowników

402 " Wynagrodzenia osobowe członków korpusu służby cywilnej"

404 „Dodatkowe wynagrodzenie roczne"

34) Konto 405 - "Ubezpieczenia społeczne i inne świadczenia"

Konto 405 służy do ewidencji kosztów działalności podstawowej z tytułu różnego rodzaju świadczeń na rzecz pracowników i osób fizycznych zatrudnionych na podstawie umowy o pracę, umowy o dzieło i innych umów, które nie są zaliczane do wynagrodzeń.

Na stronie Wn konta 405 ujmuje się poniesione koszty z tytułu ubezpieczeń społecznych i świadczeń na rzecz pracowników i osób fizycznych zatrudnionych na podstawie umowy o pracę, umowy o dzieło i innych umów, które nie są zaliczane do wynagrodzeń.

Na stronie Ma konta ujmuje się zmniejszenie kosztów z tytułu ubezpieczenia społecznego i świadczeń na rzecz pracowników i osób fizycznych zatrudnionych na podstawie umowy o pracę, umowy o dzieło i innych umów, a na dzień bilansowy przenosi się je na konto 860.

Na koncie tym ujmuje się koszty odpowiadające paragrafom wydatków, a w szczególności:

302 "Wydatki osobowe niezliczone do wynagrodzeń"

411 "Składki na ubezpieczenia społeczne"

412 "Składki na Fundusz Pracy"

414 "Wpłaty na Państwowy Fundusz Rehabilitacji Osób Niepełnosprawnych",

428 "Zakup usług zdrowotnych",

444 "Odpisy na zakładowy fundusz świadczeń socjalnych"

35) Konto 409 - "Pozostałe koszty rodzajowe"

Konto 409 służy do ewidencji kosztów działalności podstawowej, które nie kwalifikują się do ujęcia na kontach 400-405, 410 i 411. Na koncie tym ujmuje się w szczególności zwroty wydatków za używanie samochodów prywatnych pracowników do zadań służbowych, koszty krajowych i zagranicznych podróży służbowych, koszty ubezpieczeń majątkowych i osobowych, odprawy z tytułu wypadków przy pracy oraz innych kosztów niezaliczanych do kosztów działalności finansowej i pozostałych kosztów operacyjnych.

Na stronie Wn konta ujmuje się poniesione koszty z ww. tytułów, a na stronie Ma ich zmniejszenie oraz na dzień bilansowy ujmuje się przeniesienie poniesionych kosztów na konto 860.

Na koncie tym ujmuje się koszty odpowiadające paragrafom wydatków, a w szczególności:

300 "Wpłaty jednostek na państwowy fundusz celowy",

302 "Wydatki osobowe niezaliczone do wynagrodzeń",

430 "Zakup usług pozostałych" (w zdecydowanej większości zakresu przedmiotowego zaliczana jest do usług obcych, ale dopłaty do biletów dla uczniów dojeżdżających do szkół będą kwalifikowane jako „inne świadczenia finansowane z budżetu”,

441 "Podróże służbowe krajowe",

442 "Podróże służbowe zagraniczne",

443 "Różne opłaty i składki". (w zakresie ubezpieczeń zaliczanych do pozostałych kosztów rodzajowych, natomiast w zakresie innych opłat kwalifikowanych do rodzaju kosztów „podatki i opłaty"

36) Konto 410 Inne świadczenia finansowane z budżetu

Konto 410 służy do ewidencji kosztów działalności podstawowej, które nie kwalifikują się do ujęcia na kontach 400-405, 409 i 411. Na stronie Wn konta ujmuje się poniesione koszty n/w tytułów, a na stronie Ma ich zmniejszenie oraz na dzień bilansowy ujmuje się przeniesienie poniesionych kosztów na konto 860.

Na koncie tym ujmuje się koszty odpowiadające paragrafom wydatków, a w szczególności:

303 "Różne wydatki na rzecz osób fizycznych",

304 "Nagrody o charakterze szczególnym niezaliczone do wynagrodzeń"

311 "Świadczenia społeczne",

325 "Stypendia różne",

305 "Zasądzone renty",

430 "Zakup usług pozostałych".

37) Konto 411 "Pozostałe obciążenia"

Konto 411 służy do ewidencji kosztów działalności podstawowej, które nie kwalifikują się do ujęcia na kontach 400-405, 409 i 410. Na stronie Wn konta ujmuje się poniesione koszty n/w tytułów, a na stronie Ma ich zmniejszenie oraz na dzień bilansowy ujmuje się przeniesienie poniesionych kosztów na konto 860.

Na koncie tym ujmuje się koszty odpowiadające paragrafom wydatków, a w szczególności:

293 "Wpłaty jednostek samorządu terytorialnego do budżetu państwa

416 "Pokrycie ujemnego wyniku finansowego i przejętych zobowiązań po likwidowanych przekształcanych jednostkach zaliczanych do sektora finansów publicznych".

38) Konto 490 - "Rozliczenie kosztów"

Konto 490 w jednostkach nieprowadzących kont zespołu 5 "Koszty według typów działalności i ich

rozliczenie" służy do ujęcia:

- 1) w korespondencji z kontem 640 "Rozliczenia międzyokresowe kosztów" kosztów rozliczanych w czasie (w okresach późniejszych), które były ujęte na kontach: 400, 401, 402, 403, 404, 405, 409, 410, 411 w wartości poniesionej;
- 2) zmniejszeń rozliczeń międzyokresowych kosztów oraz rezerw tworzonych na koszty, w korespondencji z kontem 640 "Rozliczenia międzyokresowe kosztów";
- 3) kosztów zgromadzonych na koncie 700 oraz kosztów niewliczanych do sprzedanych produktów i towarów, lecz wprost obciążających wynik finansowy oraz ewentualne koszty zakupu i sprzedaży towarów i materiałów ujęte na kontach: 730 i 760.

W jednostkach prowadzących konta zespołu 5 konto 490 służy do:

- 1) przeniesienia na konta zespołu 5 i zespołu 6 kosztów prostych zewidencjonowanych w ciągu okresu sprawozdawczego na kontach: 400, 401, 402, 403, 404, 405, 409, 410, 411;
- 2) przeniesienia na konto 640 kosztów rozliczanych w czasie, które były ujęte na kontach: 400, 401, 402, 403, 404, 405, 409, 410, 411 w wartości poniesionej;
- 3) ujęcia łącznej kwoty kosztów uzyskania przychodów zewidencjonowanych na kontach zespołu 7.

Na stronie Wn konta 490 ujmuje się:

- 1) koszt własny sprzedanych produktów odpowiadający rzeczywistym kosztom wytworzenia sprzedanych produktów, w korespondencji z właściwym kontem zespołu 7, oraz koszty niewliczane do wartości produktów, lecz obciążające wynik finansowy danego okresu, w korespondencji z właściwym kontem zespołu 5 (koszty zarządu, koszty handlowe i koszty sprzedaży);
- 2) zmniejszenie rozliczeń międzyokresowych, w korespondencji z kontem 640.

Na stronie Ma konta 490 ujmuje się poniesione koszty rodzajowe, zewidencjonowane na kontach: 400, 401, 402, 403, 404, 405, 409, 410, 411 i niepodlegające rozliczeniu w czasie, w korespondencji z właściwym kontem zespołu 5, oraz przypadające na przyszłe okresy, w korespondencji z kontem 640.

Na stronie Wn konta 490 ujmuje się również, w korespondencji z kontem 760, przychody ze sprzedaży wewnętrznej produktów oraz na stronie Wn lub Ma zmiany stanu produktów spowodowane w szczególności zdarzeniami losowymi, niedoborami lub nadwyżkami.

Księgowania te mogą być dokonywane na bieżąco, jednocześnie z zapisami na kontach zespołów 6 i 7, albo okresowo, w łącznej sumie równej różnicy między kwotą odpowiadającą zmianie stanu produktów a saldem konta 490.

Saldo Wn lub Ma konta 490 oznacza zmianę stanu rozliczeń międzyokresowych kosztów na koniec roku w stosunku do stanu na początek roku.

Saldo konta 490 jest przenoszone w końcu roku obrotowego na konto 860.

39) Konto 640 - "Rozliczenia międzyokresowe kosztów"

Konto 640 służy do ewidencji kosztów przyszłych okresów (rozliczenia czynne) oraz rezerw na wydatki przyszłych okresów (rozliczenia bierne).

Na stronie Wn konta 640 ujmuje się koszty proste i złożone poniesione w okresie sprawozdawczym, a dotyczące przyszłych okresów, oraz wydatki poniesione w okresie sprawozdawczym, na które utworzono w okresach poprzednich rezerwę.

Na stronie Ma konta 640 ujmuje się utworzenie rezerwy na wydatki przyszłych okresów oraz zaliczenie do kosztów okresu sprawozdawczego kosztów poniesionych w okresach poprzednich.

Ewidencja szczegółowa prowadzona do konta 640 powinna umożliwić ustalenie:

- 1) wysokości tych kosztów zakupu, które podlegają rozliczeniu w czasie;
- 2) wysokości innych rozliczeń międzyokresowych kosztów z dalszym podziałem według ich tytułów.

Saldo Wn konta 640 wyraża koszty przyszłych okresów, a saldo Ma - rezerwy na wydatki przyszłych okresów.

40) Konto 720 - "Przychody z tytułu dochodów budżetowych"

Konto 720 służy do ewidencji przychodów z tytułu dochodów budżetowych związanych bezpośrednio z podstawową działalnością jednostki, w szczególności dochodów, do których zalicza się podatki, składki, opłaty, inne dochody budżetu państwa, jednostek samorządu terytorialnego oraz innych jednostek, należne na podstawie odrębnych ustaw lub umów międzynarodowych.

Na stronie Wn konta 720 ujmuje się odpisy z tytułu dochodów budżetowych, a na stronie Ma konta 720 - przychody z tytułu dochodów budżetowych.

Ewidencja szczegółowa prowadzona do konta 720 powinna zapewnić wyodrębnienie przychodów z tytułu dochodów budżetowych według pozycji planu finansowego.

W zakresie podatkowych i niepodatkowych dochodów budżetowych ewidencja szczegółowa jest prowadzona według zasad rachunkowości podatkowej, natomiast w zakresie podatków pobieranych przez inne organy ewidencję szczegółową stanowią sprawozdania o dochodach budżetowych sporządzane przez te organy.

W końcu roku obrotowego saldo konta 720 przenosi się na konto 860.

Na koniec roku konto 720 nie wykazuje salda.

41) Konto 750 - "Przychody finansowe"

Konto 750 służy do ewidencji przychodów finansowych.

Na stronie Ma konta 750 ujmuje się przychody z tytułu operacji finansowych, w szczególności przychody ze sprzedaży papierów wartościowych, przychody z udziałów i akcji, dywidendy oraz odsetki od udzielonych pożyczek, dyskonto przy zakupie weksli, czeków obcych i papierów wartościowych oraz odsetki za zwłokę w zapłacie należności, dodatnie różnice kursowe.

Ewidencja szczegółowa prowadzona do konta 750 powinna zapewnić wyodrębnienie przychodów finansowych z tytułu udziałów w innych podmiotach gospodarczych, należne jednostce odsetki.

W końcu roku obrotowego przenosi się przychody finansowe na stronę Ma konta 860 (Wn konto 750).

Na koniec roku konto 750 nie wykazuje salda.

42) Konto 751 - "Koszty finansowe"

Konto 751 służy do ewidencji kosztów finansowych.

Na stronie Wn konta 751 ujmuje się w szczególności wartość sprzedanych udziałów, akcji i innych papierów wartościowych, odsetki od obligacji, odsetki od kredytów i pożyczek, odsetki za zwłokę w zapłacie zobowiązań, z wyjątkiem obciążających środki trwałe w budowie, odpisy aktualizujące wartość należności z tytułu operacji finansowych, dyskonto przy sprzedaży weksli, czeków obcych i papierów wartościowych, ujemne różnice kursowe, z wyjątkiem obciążających środki trwałe w budowie.

Ewidencja szczegółowa prowadzona do konta 751 powinna zapewnić wyodrębnienie w zakresie kosztów operacji finansowych - naliczone odsetki od pożyczek i odsetki za zwłokę od zobowiązań.

W końcu roku obrotowego przenosi się koszty operacji finansowych na stronę Wn konta 860 (Ma konto 751).

Na koniec roku konto 751 nie wykazuje salda.

43) Konto 760 - "Pozostałe przychody operacyjne"

Konto 760 służy do ewidencji przychodów niezwiązanych bezpośrednio z podstawową działalnością jednostki, w tym wszelkich innych przychodów niż podlegające ewidencji na kontach: 700, 720, 730, 750.

W szczególności na stronie Ma konta 760 ujmuje się:

- 1) przychody ze sprzedaży materiałów w wartości cen zakupu lub nabycia materiałów;
- 2) przychody ze sprzedaży środków trwałych, wartości niematerialnych i prawnych oraz środków trwałych w budowie;
- 3) odpisane przedawnione zobowiązania, otrzymane odszkodowania, kary, nieodpłatnie otrzymane, w tym w drodze darowizny, aktywa umarzone jednorazowo, rzeczowe aktywa obrotowe;
- 4) równowartość odpisów amortyzacyjnych od środków trwałych oraz wartości niematerialnych i prawnych otrzymanych nieodpłatnie przez samorządowy zakład budżetowy, a także od środków trwałych oraz wartości niematerialnych i prawnych, na sfinansowanie których samorządowy zakład budżetowy otrzymał środki pieniężne, w korespondencji ze stroną Wn konta 800;
- 5) zmniejszenie stanu produktów w korespondencji ze stroną Wn konta 490.

W końcu roku obrotowego przenosi się pozostałe przychody operacyjne na stronę Ma konta 860, w korespondencji ze stroną Wn konta 760.

Na koniec roku konto 760 nie wykazuje salda.

44) Konto 761 - "Pozostałe koszty operacyjne"

Konto 761 służy do ewidencji kosztów niezwiązanych bezpośrednio z podstawową działalnością jednostki.

W szczególności na stronie Wn konta 761 ujmuje się:

- 1) koszty osiągnięcia pozostałych przychodów w wartości cen zakupu lub nabycia materiałów;
- 2) kary, odpisane przedawnione, umorzone i nieściągalne należności, odpisy aktualizujące od należności, koszty postępowania spornego i egzekucyjnego oraz nieodpłatnie przekazane rzeczowe aktywa obrotowe.

Konto 761 służy również w jednostkach ewidencjonujących koszty na kontach: 400, 401, 402, 403, 404, 405, 409, 490 oraz zespołu 5 - do ewidencji zapisów uzupełniających, dokonanych na kontach zespołów 5 i 6 z tytułu zwiększeń bądź zmniejszeń stanu produktów (w tym także rozliczeń międzyokresowych kosztów), w korespondencji z innymi kontami niż konto 490, konta zespołów 5 lub 6 oraz konta kosztu własnego sprzedaży w zespole 7. Na stronie Wn konta 761 w korespondencji ze stroną Ma konta 490 ujmuje się zwiększenie stanu produktów.

W końcu roku obrotowego przenosi się:

- 1) na stronę Wn konta 490 - koszty związane z zakupem i sprzedażą składników majątku, jeżeli zostały ujęte na koncie 761, w korespondencji ze stroną Ma konta 761;
- 2) na stronę Wn konta 860 - pozostałe koszty operacyjne, w korespondencji ze stroną Ma konta 761.

Na koniec roku konto 761 nie wykazuje salda.

45) Konto 770 - "Zyski nadzwyczajne"

Konto 770 służy do ewidencji dodatnich skutków finansowych zdarzeń trudnych do przewidzenia, następujących poza działalnością operacyjną jednostki i niezwiązanych z ogólnym ryzykiem jej prowadzenia.

Na stronie Ma konta 770 ujmuje się w szczególności przyznane lub otrzymane odszkodowania dotyczące zdarzeń losowych. Na stronie Wn konta 770 ujmuje się korekty (zmniejszenia) uprzednio zaksięgowanych zysków nadzwyczajnych.

W końcu roku obrotowego przenosi się zyski nadzwyczajne na stronę Ma konta 860 (Wn konto 770).

Na koniec roku obrotowego konto 770 nie wykazuje salda.

46) Konto 771- "Straty nadzwyczajne"

Konto 771 służy do ewidencji ujemnych skutków finansowych zdarzeń trudnych do przewidzenia, następujących poza działalnością operacyjną jednostki i niezwiązanych z ogólnym ryzykiem jej prowadzenia.

Na stronie Wn konta 771 ujmuje się poniesione straty nadzwyczajne, a w szczególności szkody spowodowane zdarzeniami trudnymi do przewidzenia, następującymi poza działalnością operacyjną jednostki i niezwiązanych z ogólnym ryzykiem jej prowadzenia.

Na stronie Ma konta 771 ujmuje się korekty (zmniejszenia) strat nadzwyczajnych.

W końcu roku obrotowego przenosi się straty nadzwyczajne na stronę Wn konta 860 (Ma konto 771).

Na koniec roku obrotowego konto 771 nie wykazuje salda.

47) Konto 800 - "Fundusz jednostki"

Konto 800 służy do ewidencji równowartości majątku trwałego i obrotowego jednostki i ich zmian.

Na stronie Wn konta 800 ujmuje się zmniejszenia funduszu, a na stronie Ma - jego zwiększenia, zgodnie z odrębnymi przepisami regulującymi gospodarkę finansową jednostki.

Na stronie Wn konta 800 ujmuje się w szczególności:

- 1) przeksięgowanie straty bilansowej roku ubiegłego z konta 860;
- 2) przeksięgowanie, pod datą sprawozdania budżetowego, zrealizowanych dochodów budżetowych z konta 222;
- 3) przeksięgowanie, w końcu roku obrotowego, dotacji z budżetu i środków budżetowych wykorzystanych na inwestycje z konta 810;
- 4) różnice z aktualizacji wyceny środków trwałych;
- 5) wartość sprzedanych, nieodpłatnie przekazanych oraz wniesionych w formie wkładu niepieniężnego (aportu) środków trwałych, wartości niematerialnych i prawnych oraz środków trwałych w budowie;
- 6) wartość pasywów przejętych od zlikwidowanych jednostek;
- 7) wartość aktywów przekazanych w ramach centralnego zaopatrzenia;
- 8) równowartość odpisów amortyzacyjnych od środków trwałych oraz wartości niematerialnych i prawnych otrzymanych nieodpłatnie przez samorządowy zakład budżetowy, a także od środków trwałych oraz wartości niematerialnych i prawnych, na sfinansowanie których samorządowy zakład budżetowy otrzymał środki pieniężne, w korespondencji ze stroną Ma konta 760.

Na stronie Ma konta 800 ujmuje się w szczególności:

- 1) przeksięgowanie zysku bilansowego roku ubiegłego z konta 860;
- 2) przeksięgowanie, pod datą sprawozdania budżetowego, zrealizowanych wydatków budżetowych z konta 223;
- 3) przeksięgowanie, pod datą sprawozdania budżetowego, zrealizowanych wydatków środków europejskich z konta 227;
- 4) okresowe lub roczne przeniesienie zrealizowanych wydatków ze źródeł zagranicznych niepodlegających zwrotowi z konta 228;
- 5) wpływ środków przeznaczonych na finansowanie inwestycji;
- 6) różnice z aktualizacji wyceny środków trwałych;
- 7) nieodpłatne otrzymanie środków trwałych, wartości niematerialnych i prawnych oraz środków trwałych w budowie;
- 8) wartość aktywów przejętych od zlikwidowanych jednostek;
- 9) wartość objętych akcji i udziałów;
- 10) wartość aktywów otrzymanych w ramach centralnego zaopatrzenia.

Ewidencja szczegółowa prowadzona do konta 800 powinna zapewnić możliwość ustalenia przyczyn zwiększeń i zmniejszeń funduszu jednostki.

Konto 800 wykazuje na koniec roku saldo Ma, które oznacza stan funduszu jednostki.

48) Konto 810 - "Dotacje budżetowe, płatności z budżetu środków europejskich oraz środki z budżetu na inwestycje"

Konto 810 służy do ewidencji dotacji budżetowych, płatności z budżetu środków europejskich oraz środków z budżetu na inwestycje.

Na stronie Wn konta 810 ujmuje się:

- 1) wartość dotacji przekazanych z budżetu w części uznanej za wykorzystane lub rozliczone, w korespondencji z kontem 224;
- 2) wartość płatności z budżetu środków europejskich uznanych za rozliczone, w korespondencji z kontem 224;
- 3) równowartość wydatków dokonanych przez jednostki budżetowe ze środków budżetu na finansowanie: środków trwałych w budowie, zakupu środków trwałych oraz wartości niematerialnych i prawnych.

Na stronie Ma konta 810 ujmuje się przeksięgowanie, w końcu roku, salda konta 810 na konto 800.

Na koniec roku konto 810 nie wykazuje salda.

49) Konto 840 - "Rezerwy i rozliczenia międzyokresowe przychodów"

Konto 840 służy do ewidencji przychodów zaliczanych do przyszłych okresów oraz innych rozliczeń międzyokresowych i rezerw.

Na stronie Ma konta 840 ujmuje się utworzenie i zwiększenie rezerwy, a na stronie Wn - ich zmniejszenie lub rozwiązanie.

Na stronie Ma konta 840 ujmuje się również powstanie i zwiększenia rozliczeń międzyokresowych przychodów, a na stronie Wn - ich rozliczenie poprzez zaliczenie ich do przychodów roku obrotowego lub zysków nadzwyczajnych.

Ewidencja szczegółowa prowadzona do konta 840 powinna zapewnić możliwość ustalenia stanu:

- 1) rezerwy oraz przyczyn jej zwiększeń i zmniejszeń;
- 2) rozliczeń międzyokresowych przychodów z poszczególnych tytułów oraz przyczyn ich zwiększeń i zmniejszeń.

Konto 840 może wykazywać saldo Ma, które oznacza stan rezerw i rozliczeń międzyokresowych przychodów.

50) Konto 851 - "Zakładowy fundusz świadczeń socjalnych"

Konto 851 służy do ewidencji stanu oraz zwiększeń i zmniejszeń zakładowego funduszu świadczeń socjalnych.

Środki pieniężne tego funduszu, wyodrębnione na specjalnym rachunku bankowym, ujmuje się na koncie 135 "Rachunki środków funduszy specjalnego przeznaczenia". Pozostałe środki majątkowe ujmuje się na odpowiednich kontach działalności podstawowej jednostki (z wyjątkiem kosztów i przychodów podlegających sfinansowaniu z funduszu).

Ewidencja szczegółowa do konta 851 powinna pozwolić na wyodrębnienie:

- 1) stanu, zwiększeń i zmniejszeń zakładowego funduszu świadczeń socjalnych, z podziałem według źródeł zwiększeń i kierunków zmniejszeń;
- 2) wysokości poniesionych kosztów i wysokości uzyskanych przychodów przez poszczególne rodzaje działalności socjalnej.

Saldo Ma konta 851 wyraża stan zakładowego funduszu świadczeń socjalnych.

51) Konto 860 - "Wynik finansowy"

Konto 860 służy do ustalania wyniku finansowego jednostki.

W końcu roku obrotowego na stronie Wn konta 860 ujmuje się sumę:

- 1) poniesionych kosztów, w korespondencji z kontem: 400, 401, 402, 403, 404, 405 i 409;
- 2) zmniejszeń stanu produktów oraz rozliczeń międzyokresowych w stosunku do stanu na początek roku, w korespondencji z kontem 490, w jednostkach stosujących to konto;
- 3) wartości sprzedanych towarów w cenie zakupu lub nabycia, w korespondencji z kontem 730, oraz materiałów, w korespondencji z kontem 760;
- 4) dotacji przekazanych na finansowanie działalności podstawowej samodzielnie bilansujących się oddziałów oraz na inwestycje samorządowych zakładów budżetowych, w korespondencji z kontem 740;
- 5) kosztów operacji finansowych, w korespondencji z kontem 751, oraz pozostałych kosztów operacyjnych, w korespondencji z kontem 761;
- 6) strat nadzwyczajnych w korespondencji z kontem 771;
- 7) obowiązkowych zmniejszeń wyniku finansowego, w korespondencji z kontem 870.

Na stronie Ma konta 860 ujmuje się w końcu roku obrotowego sumę:

- 1) uzyskanych przychodów, w korespondencji z poszczególnymi kontami zespołu 7;
- 2) zwiększeń stanu produktów oraz rozliczeń międzyokresowych w stosunku do stanu na początek roku, w korespondencji z kontem 490;
- 3) dotacji otrzymanych na finansowanie działalności podstawowej, w korespondencji z kontem 740;
- 4) zysków nadzwyczajnych, w korespondencji z kontem 770.

Saldo konta 860 wyraża na koniec roku obrotowego wynik finansowy jednostki, saldo Wn - stratę netto, saldo Ma - zysk netto. Saldo jest przenoszone w roku następnym na konto 800.

2. Konta pozabilansowe

1) Konto 010 - „Środki trwałe w likwidacji”

Konto 010 służy do ewidencji stanu oraz zwiększaniu i zmniejszaniu wartości początkowej środków trwałych postawionych w stan likwidacji. Na stronie Wn ujmuje się środki trwałe postawione w stan likwidacji, na stronie Ma środki trwałe wobec, których został zakończony proces likwidacji.

2) Konto 012 „Środki trwałe – rozdysponowane z powiatowego zasobu nieruchomości”

Konto 012 służy do ewidencji stanu oraz zwiększaniu i zmniejszaniu wartości początkowej środków trwałych rozdysponowanych z powiatowego zasobu nieruchomości jednostkom organizacyjnym Powiatu Stargardzkiego oraz innym osobom. Na stronie Wn ujmuje się środki trwałe rozdysponowane z powiatowego zasobu nieruchomości dla jednostek organizacyjnych powiatu oraz innych osób, na stronie Ma środki trwałe, które zwiększają powiatowy zasób nieruchomości.

Saldo konta oznacza stan środków trwałych rozdysponowanych z powiatowego zasobu nieruchomości.

Ewidencja na tym koncie prowadzona jest według poszczególnych form rozdysponowania np. wieczyste użytkowanie gruntów, trwały zarząd, nieodpłatne użytkowanie itp. oraz klasyfikacji rodzajowej środków trwałych w podziale na poszczególne jednostki organizacyjne i inne osoby.

Ewidencja stanowić będzie podstawę do uzgodnienia stanu powiatowego zasobu nieruchomości z ewidencją zasobu prowadzonego przez właściwą komórkę merytoryczną.

3) Konto 018 – „Wartości niematerialne i prawne w likwidacji”

Konto 018 służy do ewidencji stanu oraz zwiększaniu i zmniejszaniu wartości początkowej wartości niematerialnych i prawnych postawionych w stan likwidacji. Na stronie Wn ujmuje się wartości niematerialne i prawne postawione w stan likwidacji, na stronie Ma wartości niematerialne i prawne wobec, których został zakończony proces likwidacji.

4) Konto 019 – „Obce środki trwałe”

Konto 013 służy do ewidencji stanu oraz zwiększaniu i zmniejszaniu wartości początkowej środków trwałych otrzymanych od innych jednostek w używanie. Na stronie Wn ujmuje się środki trwałe otrzymane, na stronie Ma środki trwałe przekazane – zwrócone jednostkom.

5) Konto 022 „Obce pozostałe środki trwałe”

Konto 022 służy do ewidencji stanu oraz zwiększaniu i zmniejszaniu wartości początkowej pozostałych środków trwałych otrzymanych od innych jednostek w używanie. Na stronie Wn ujmuje się pozostałe środki trwałe otrzymane, na stronie Ma środki trwałe przekazane – zwrócone jednostkom.

6) Konto 241 – „Rozrachunki warunkowe z tytułu należności”

Konto 241 służy do ewidencji należności i roszczeń z tytułu przyjętych weksli gwarancyjnych. Ewidencja szczegółowa prowadzona do konta 241 powinna zapewnić ustalenie rozrachunków, roszczeń i rozliczeń z tytułu weksli gwarancyjnych przyjętych. Konto 241 może mieć saldo. Saldo Wn, które oznacza stan należności i roszczeń.

7) Konto 242 – „Rozrachunki warunkowe z tytułu zobowiązań”

Konto 242 służy do ewidencji zobowiązań i roszczeń z tytułu weksli gwarancyjnych własnych. Konto 242 może mieć saldo Ma, które oznacza stan zobowiązań z tytułu weksli gwarancyjnych własnych.

8) Konto 975 - "Wydatki strukturalne"

Konto 975 służy do ewidencji wartości zrealizowanych wydatków strukturalnych w jednostkach, w których ewidencja wydatków strukturalnych nie jest uwzględniona w ewidencji analitycznej prowadzonej do kont bilansowych.

Ewidencja prowadzona jest według klasyfikacji wydatków strukturalnych w celu wykazania tych wydatków w odpowiednim sprawozdaniu.

9) Konto 976 - „Wzajemne rozliczenia między jednostkami”

Konto służy do ewidencji kwot wynikających ze wzajemnych rozliczeń między jednostkami w celu sporządzenia łącznego sprawozdania finansowego. Wyłączenia wzajemnych rozliczeń dotyczą w szczególności wzajemnych należności i zobowiązań oraz innych rozrachunków o podobnym

charakterze. Ewidencja na koncie 976 będzie prowadzona oddzielnie dla każdego przedmiotu wyłączeń oddzielnie dla przychodów i kosztów, należności i zobowiązań oraz nieodpłatnie przekazanych środków trwałych oraz wartości niematerialnych i prawnych pomiędzy jednostkami objętych łącznym sprawozdaniem finansowym.

Ewidencja dla przychodów – przychody ewidencjonowane są na stronie Ma.

Ewidencja dla kosztów – koszty ewidencjonowane są na stronie Wn.

Ewidencja należności – wzajemne należności są ewidencjonowane na stronie Wn natomiast na stronie Ma tego konta należy księgować zapisy o ich zapłacie. Saldo konta będzie oznaczało stan należności do wyłączenia w sprawozdaniu łącznym.

Ewidencja zobowiązań – wzajemne zobowiązania są ewidencjonowane na stronie Ma natomiast na stronie Wn należy księgować zapisy o ich zapłacie. Saldo konta będzie oznaczało stan zobowiązań do wyłączenia w sprawozdaniu łącznym.

Ewidencja zwiększeń funduszu jednostki - nieodpłatnie otrzymane środki trwale i inwestycje oraz wartości niematerialnych i prawnych od jednostek objętych łącznym sprawozdaniem należy księgować na stronie Ma. Saldo konta będzie oznaczało stan zwiększeń do wyłączenia w sprawozdaniu łącznym.

Ewidencja zmniejszeń funduszu jednostki - z tytułu nieodpłatnie przekazanych środków trwałych i inwestycji oraz wartości niematerialnych i prawnych od jednostek objętych łącznym sprawozdaniem należy księgować na stronie Wn. Saldo konta będzie oznaczało stan zmniejszeń do wyłączenia w sprawozdaniu łącznym.

10) Konto 980 - "Plan finansowy wydatków budżetowych"

Konto 980 służy do ewidencji planu finansowego wydatków budżetowych dysponenta środków budżetowych. Na stronie Wn konta 980 ujmuje się plan finansowy wydatków budżetowych oraz jego zmiany. Na stronie Ma konta 980 ujmuje się:

- 1) równowartość zrealizowanych wydatków budżetu;
- 2) wartość planu niewygasających wydatków budżetu do realizacji w roku następnym;
- 3) wartość planu niezrealizowanego i wygasłego.

Ewidencja szczegółowa do konta 980 jest prowadzona w szczególności planu finansowego wydatków budżetowych.

Konto 980 nie wykazuje na koniec roku salda.

11) Konto 981 - "Plan finansowy niewygasających wydatków"

Konto 981 służy do ewidencji planu finansowego niewygasających wydatków budżetowych dysponenta środków budżetowych.

Na stronie Wn konta 981 ujmuje się plan finansowy niewygasających wydatków budżetowych.

Na stronie Ma konta 981 ujmuje się:

- 1) równowartość zrealizowanych wydatków budżetowych obciążających plan finansowy niewygasających wydatków budżetowych;
- 2) wartość planu niewygasających wydatków budżetowych w części niezrealizowanej lub wygasłej.

Ewidencję szczegółową do konta 981 prowadzi się w szczególności planu finansowego niewygasających wydatków budżetowych".

12) Konto 990 - „ Plan finansowy wydatków w układzie zadaniowym”

Konto 990 służy do ewidencji planu finansowego wydatków budżetowych w układzie zadaniowym.

Na stronie Wn konta 990 ujmuje się plan finansowy wydatków budżetowych w układzie zadaniowym oraz jego zmiany.

Na stronie Ma konta 990 ujmuje się równowartość zrealizowanych wydatków budżetowych w układzie zadaniowym oraz wartość planu niezrealizowanego.

Ewidencja szczegółowa do konta 990 powinna być prowadzona w sposób umożliwiający sporządzenie sprawozdania z wykonania wydatków w układzie zadaniowym.

Konto 990 nie wykazuje na koniec roku salda.

13) Konto 998 - "Zaangażowanie wydatków budżetowych

Konto 998 służy do ewidencji prawnego zaangażowania wydatków budżetowych ujętych w planie finansowym jednostki budżetowej danego roku budżetowego oraz w planie finansowym niewygasających wydatków budżetowych ujętych do realizacji w danym roku budżetowym.

Na stronie Wn konta 998 ujmuje się:

- 1) równowartość sfinansowanych wydatków budżetowych w danym roku budżetowym;
- 2) równowartość zaangażowanych wydatków, które będą obciążały wydatki roku następnego.

Na stronie Ma konta 998 ujmuje się zaangażowanie wydatków, czyli wartość umów, decyzji i innych postanowień, których wykonanie spowoduje konieczność dokonania wydatków budżetowych w roku bieżącym. Ewidencja szczegółowa do konta 998 jest prowadzona według podziałek klasyfikacyjnych planu finansowego, z wyodrębnieniem planu niewygasających wydatków.

Na koniec roku konto 998 nie wykazuje salda.

14) Konto 999 - "Zaangażowanie wydatków budżetowych przyszłych lat"

Konto 999 służy do ewidencji prawnego zaangażowania wydatków budżetowych przyszłych lat oraz niewygasających wydatków, które mają być zrealizowane w latach następnych.

Na stronie Wn konta 999 ujmuje się równowartość zaangażowanych wydatków budżetowych w latach poprzednich, a obciążających plan finansowy roku bieżącego jednostki budżetowej lub plan finansowy niewygasających wydatków przeznaczony do realizacji w roku bieżącym.

Na stronie Ma konta 999 ujmuje się wysokość zaangażowanych wydatków lat przyszłych.

Ewidencja szczegółowa do konta 999 jest prowadzona według podziałek klasyfikacyjnych planu finansowego, z wyodrębnieniem planu niewygasających wydatków.

Na koniec roku konto 999 może wykazywać saldo Ma oznaczające zaangażowanie wydatków budżetowych lat przyszłych.

Struktura budowy kont

1. Konta bilansowe

1) Konto 011 - "Środki trwałe"

Struktura konta:

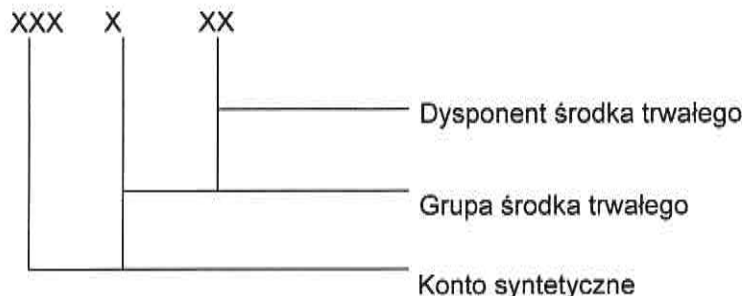

KOD KONTA	NAZWA	TYP
011	Środki trwałe	Z
Wg wzorca 011-0-01	Środki trwałe wg grupy i rodzaju środka trwałego, dysponent	A

- 01- środki trwałe będące w dyspozycji jednostki budżetowej – starostwa powiatowego
- 02- środki trwałe - majątek nierozdysponowany z powiatowego zasobu nieruchomości
- 03- środki trwałe zakupione w ramach realizacji projektu „ Integracja społeczna w powiecie stargardzkim „współfinansowanego ze środków Unii Europejskiej w ramach Europejskiego Funduszu Społecznego realizowanego w ramach Programu Operacyjnego kapitał Ludzki

2) Konto 013 - "Pozostałe środki trwałe"

Struktura konta:

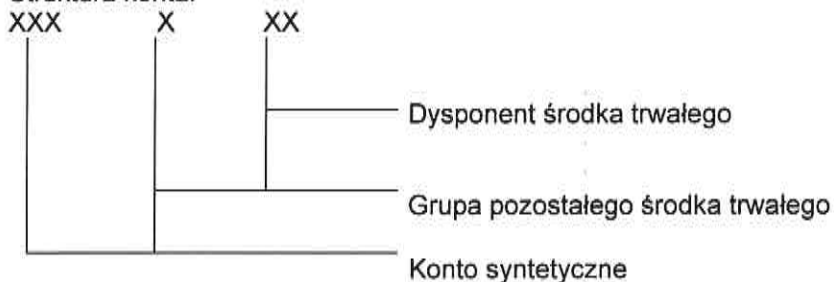

KOD KONTA	NAZWA	TYP
013	Pozostałe środki trwałe	Z
Wg wzorca 013-8-01	Pozostałe środki trwałe, grupa pozostałego środka trwałego	A

- 01- pozostałe środki trwałe będące w dyspozycji jednostki budżetowej – starostwa powiatowego
- 02- pozostałe środki trwałe - majątek nierozdysponowany
- 03- pozostałe środki trwałe zakupione w ramach realizacji projektu „ Integracja społeczna w powiecie stargardzkim „współfinansowanego ze środków Unii Europejskiej w ramach Europejskiego Funduszu Społecznego realizowanego e ramach Programu Operacyjnego kapitał Ludzki

3) Konto 020 – „Wartości niematerialne i prawne”

Struktura konta:

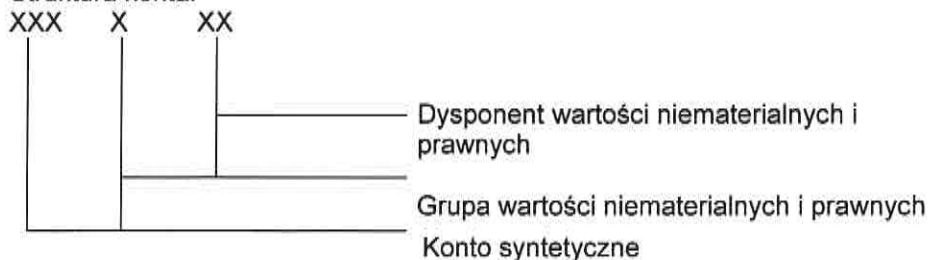

KOD KONTA	NAZWA	TYP
020	Wartości niematerialne i prawne	Z
020-1-01	Wartości niematerialne i prawne wg grupy i dysponenta	A

- 01- wartości niematerialne i prawne będące w dyspozycji jednostki budżetowej – starostwa powiatowego
- 02- wartości niematerialne i prawne - majątek nierozdysponowany
- 03- wartości niematerialne i prawne zakupione w ramach realizacji projektu „ Integracja społeczna w powiecie stargardzkim „ współfinansowanego ze środków Unii Europejskiej w ramach Europejskiego Funduszu Społecznego realizowanego e ramach Programu Operacyjnego kapitał Ludzki

4) Konto 021 – „Pozostałe wartości niematerialne i prawne”

Struktura konta:

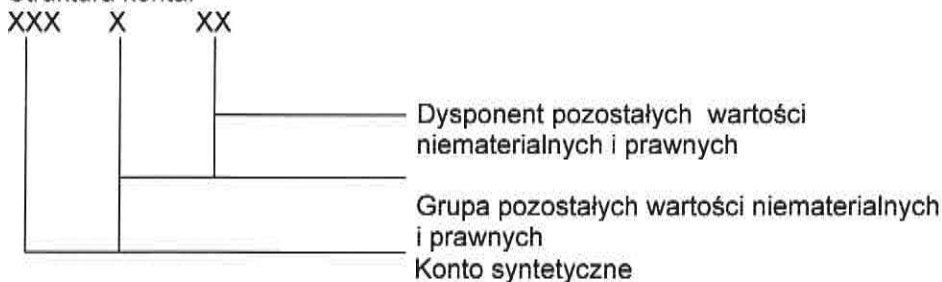

KOD KONTA	NAZWA	TYP
021	Pozostałe wartości niematerialne i prawne	Z
021-1-01	Pozostałe wartości niematerialne i prawne wg grupy i rodzaju, dysponent	A

- 01-wartości niematerialne i prawne będące w dyspozycji jednostki budżetowej – starostwa powiatowego
- 02-wartości niematerialne i prawne - majątek nierozdysponowany
- 03-wartości niematerialne i prawne zakupione w ramach realizacji projektu „ Integracja społeczna w powiecie stargardzkim „ współfinansowanego ze środków Unii Europejskiej w ramach Europejskiego Funduszu Społecznego realizowanego e ramach Programu Operacyjnego kapitał Ludzki

5) Konto 030 - "Długoterminowe aktywa finansowe"

Struktura konta:

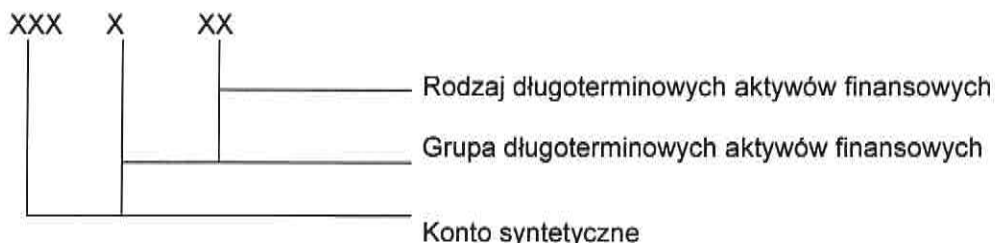

KOD KONTA	NAZWA	TYP
030	Długoterminowe aktywa finansowe	Z
Wg wzorca: 030-1-01	Długoterminowe aktywa finansowe wg grupy i rodzaju długoterminowych aktywów finansowych	A

6) Konto 071 - "Umorzenie środków trwałych oraz wartości niematerialnych i prawnych"

Struktura konta:



KOD KONTA	NAZWA	TYP
071	Umorzenie środków trwałych oraz wartości niematerialnych i prawnych	Z
Wg wzorca: 071-1-01	Umorzenie środków trwałych i wartości niematerialnych i prawnych wg grupy i dysponenta środka trwałego podlegającego umorzeniu	A

01- umorzenie środków trwałych i wartości niematerialnych i prawnych będących w dyspozycji jednostki budżetowej – starostwa powiatowego

02- morzenie środków trwałych i wartości niematerialnych - majątek nierozdysponowany

03- umorzenie środków trwałych i wartości niematerialnych i prawnych zakupionych w ramach realizacji projektu „ Integracja społeczna w powiecie stargardzkim „ współfinansowanego ze środków Unii Europejskiej w ramach Europejskiego Funduszu Społecznego realizowanego e ramach Programu Operacyjnego kapitał Ludzki

7) Konto 072 – „Umorzenie pozostałych środków trwałych, wartości niematerialnych i prawnych oraz zbiorów bibliotecznych”

Struktura konta:

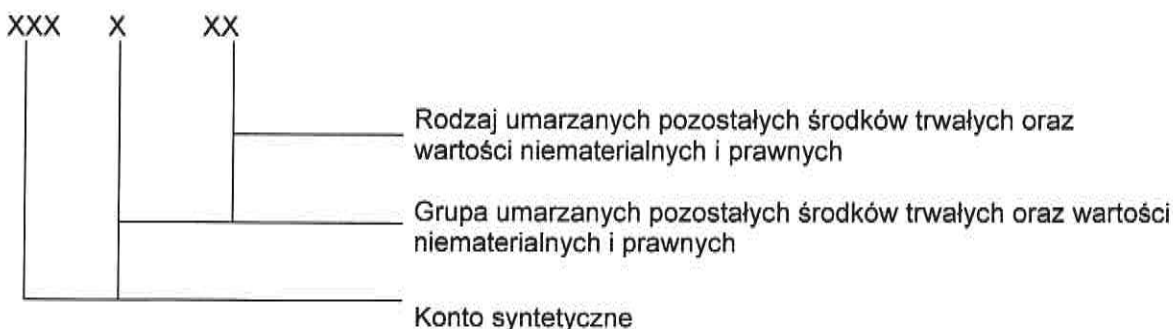

KOD KONTA	NAZWA	TYP
072	Umorzenie pozostałych środków trwałych oraz wartości niematerialnych i prawnych	Z
Wg wzorca: 072-1-01	Umorzenie pozostałych środków trwałych wg grupy i rodzaju umarzanym środków trwałych oraz wartości niematerialnych i prawnych, dysponenta	A

- 01- umorzenie pozostałych środków trwałych i wartości niematerialnych i prawnych będących w dyspozycji jednostki budżetowej – starostwa powiatowego
- 02- umorzenie pozostałych środków trwałych i wartości niematerialnych i prawnych - majątek nierozdysponowany
- 03- umorzenie pozostałych środków trwałych i wartości niematerialnych i prawnych zakupionych w ramach realizacji projektu „ Integracja społeczna w powiecie stargardzkim „ współfinansowanego ze środków Unii Europejskiej w ramach Europejskiego Funduszu Społecznego realizowanego e ramach Programu Operacyjnego kapitał Ludzki

8) Konto 073 - "Odpisy aktualizujące długoterminowe aktywa finansowe"

Struktura konta:

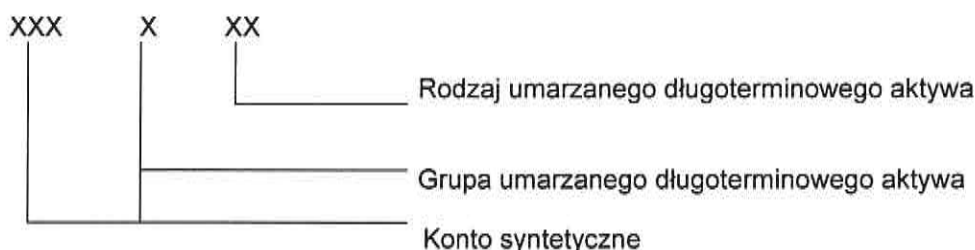

KOD KONTA	NAZWA	TYP
073	Długoterminowe aktywa finansowe	Z
Wg wzorca: 073-1-01	Długoterminowe aktywa finansowe wg grupy i rodzaju umarzanego długoterminowego aktywa	A

9) Konto 080 - "Środki trwałe w budowie (inwestycje)"

Struktura konta:

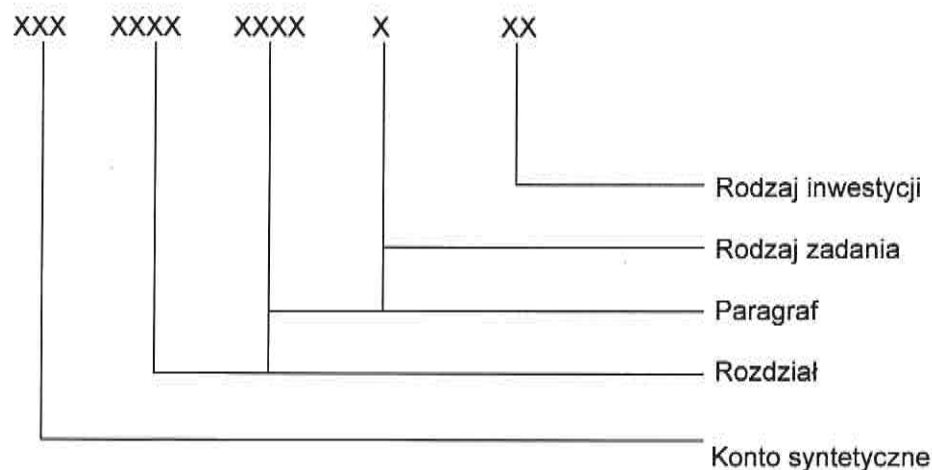

KOD KONTA	NAZWA	TYP
080	Inwestycje (środki trwałe w budowie)	Z
080-85111-6050-1-01	Inwestycje (środki trwałe w budowie) wg rozdziału paragrafu, rodzaju zadania i inwestycji	A

10) Konto 130 - "Rachunek bieżący jednostki "

Struktura konta:

Struktura konta:

Wariant I



KOD KONTA	NAZWA	TYP
130	Rachunek bieżący jednostek budżetowych	Z
Wg wzorca: 130-00001-11	Rachunek bieżący jednostek budżetowych wg źródeł „przeznaczenia finansowania i określenie zadania	A

Schemat przeznaczenia środków:

1. zadania zlecone
2. zadania własne
3. zadania realizowane ze środków niewygasających
4. zadania realizowane na podstawie porozumień z jednostkami samorządu terytorialnego
5. zadania realizowane na podstawie porozumień z organami z organami administracji rządowej
 - 51 Wojewoda Zachodniopomorski „ Przeprowadzenie badań specjalistycznych i obserwacji szpitalnej poborowych dla potrzeb Powiatowej Komisji Lekarskiej”
 - 52 Wojewoda Zachodniopomorski „ Poprawa bezpieczeństwa zabytków w powiecie stargardzkim „
6. zdania zlecone płatne środkami powiatu
7. pomoc rzeczowa lub finansowa
8. program wieloletni” Wsparcie jednostek samorządu terytorialnego w działaniach stabilizujących system ochrony zdrowia”
9. zakup mieszkania rodzinkowego przy ul. Mickiewicza 1A/4 w Stargardzie Szczecińskim na potrzeby placówki opiekuńczo-wychowawczej – wpłata II raty

Wariant II – dotyczy rachunku dochodów budżetowych

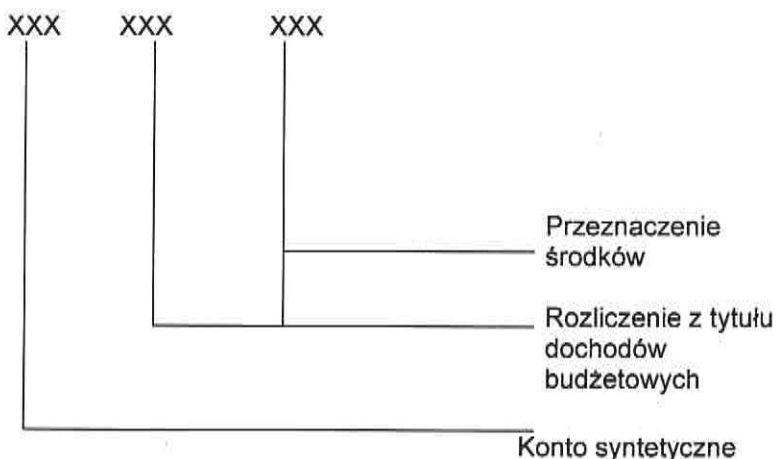

KOD KONTA	NAZWA	TYP
130	Rachunek bieżący jednostek budżetowych	Z
Wg wzorca: 130-000-222	Rachunek bieżący jednostek budżetowych wg źródeł i przeznaczenia finansowania	A

Schemat przeznaczenia środków:

Dysponent – komórka realizująca dochody budżetowe

222 - przekazanie środków do jednostki samorządu terytorialnego z tytułu rozliczenia dochodów budżetowych

225 - przekazanie środków do właściwego urzędu skarbowego z tytułu podatku VAT

Wariant III – dotyczy rachunku wydatków budżetowych

Ewidencję szczegółową prowadzi według podziałek klasyfikacji budżetowej

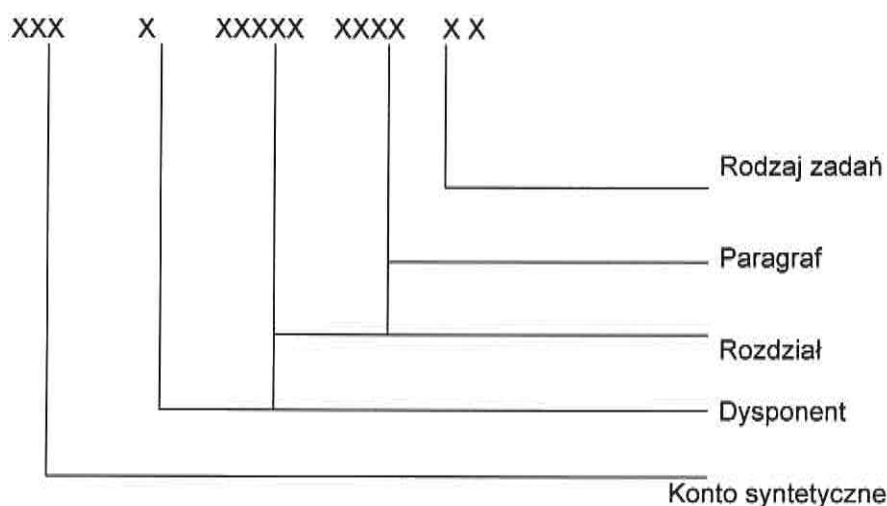

KOD KONTA	NAZWA	TYP
130	Rachunek bieżący jednostki budżetowej	Z
Wg wzorca 130-A-70005-4300-1	Rachunek bieżący jednostki budżetowej wg dysponentów, rozdziałów, paragrafów i rodzaju zadań	A

Schemat rodzaju zadań

1. zadania zlecone
2. zadania własne
3. zadania realizowane ze środków niewygasających
4. zadania realizowane na podstawie porozumień z jednostkami samorządu terytorialnego
5. zadania realizowane na podstawie porozumień z organami z organami administracji rządowej
 - 51 Wojewoda Zachodniopomorski „Przeprowadzenie badań specjalistycznych i obserwacji szpitalnej poporowych dla potrzeb Powiatowej Komisji Lekarskiej”
 - 52 Wojewoda Zachodniopomorski „Poprawa bezpieczeństwa zabytków w powiecie stargardzkim „
6. zadania zlecone płatne środkami powiatu
7. pomoc rzeczowa lub finansowa
8. program wieloletni” Wsparcie jednostek samorządu terytorialnego w działaniach stabilizujących system ochrony zdrowia”
9. zakup mieszkania rodzinkowego przy ul. Mickiewicza 1A/4 w Stargardzie Szczecińskim na potrzeby placówki opiekuńczo-wychowawczej – wpłata II raty

Wariant IV

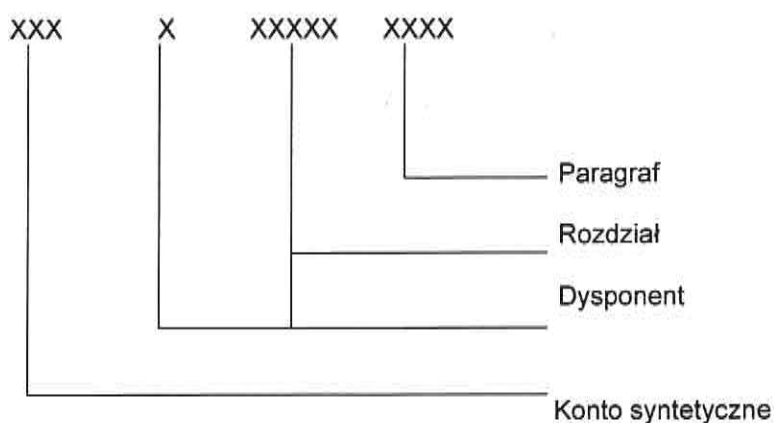

KOD KONTA	NAZWA	TYP
130	Rachunek bieżący jednostki budżetowej	Z
Wg wzorca 130-A-70005-0870	Rachunek bieżący jednostki budżetowej wg dysponentów, rozdziałów i paragrafów	A

Wariant V – dotyczy rachunku dochodów budżetowych

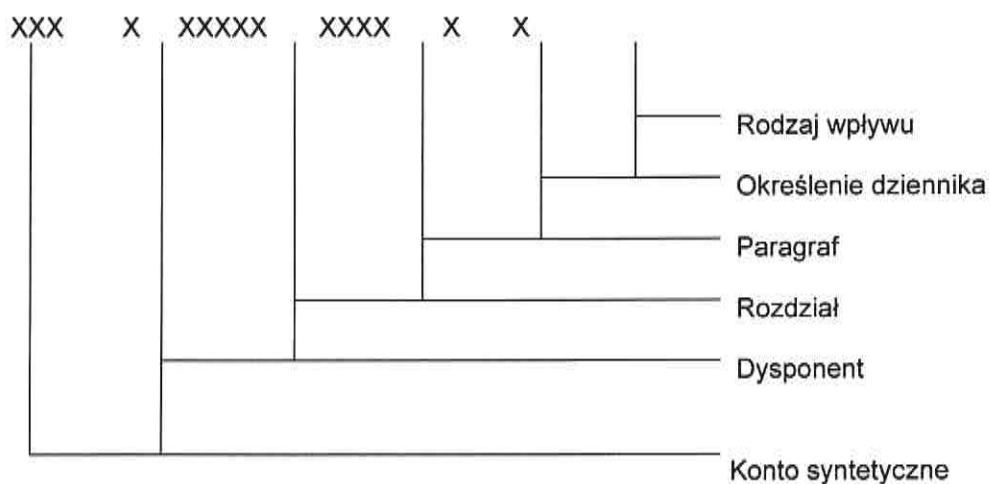

KOD KONTA	NAZWA	TYP
130	Rachunek bieżący jednostki budżetowej	Z
Wg wzorca 130-G-75020-2980-D1	Rachunek bieżący jednostki budżetowej wg dysponentów, rozdziałów i paragrafów określenia dziennika i rodzaju wpływu	A

Np.: D1 mylne wpływy

D2 prowizje bankowe

D3 opłata za prowadzenie rachunku bankowego

Wariant VI – dotyczy rachunku wydatków budżetowych

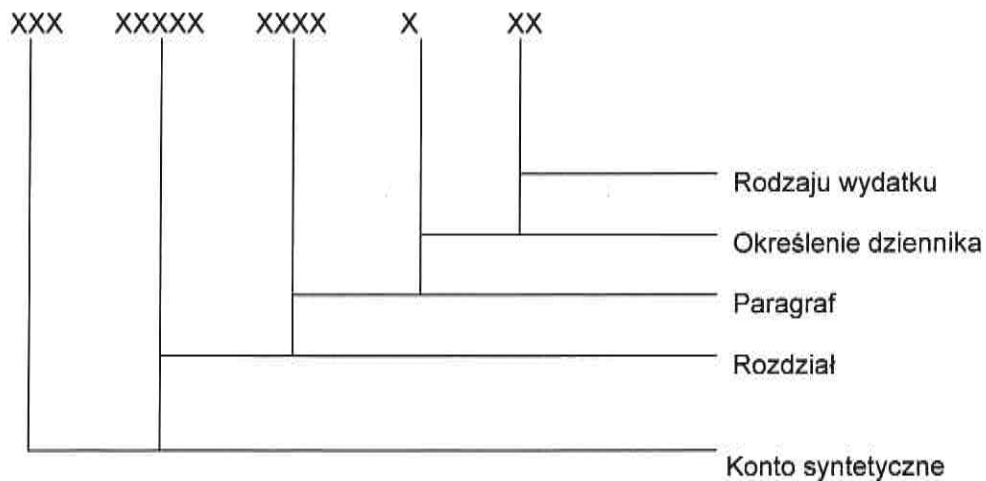

KOD KONTA	NAZWA	TYP
130	Rachunek bieżący jednostki budżetowej	Z
Wg wzorca 130-75020-2980-1-01	Rachunek bieżący jednostki budżetowej wg rozdziałów i paragrafów określenia dziennika i rodzaju wydatku	A

Np.: 1 mylnie wpływy
2 odsetki bankowe

Wariant VII – dotyczy rachunku wydatków budżetowych

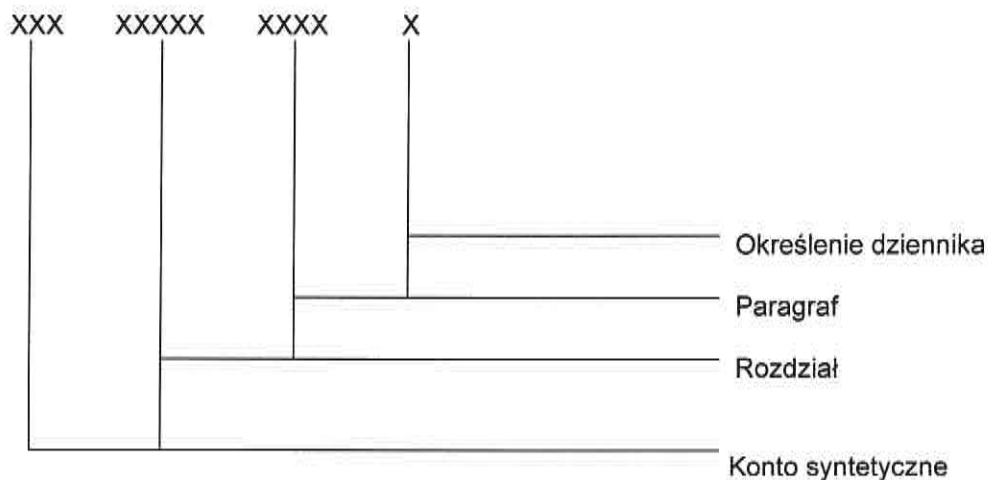

KOD KONTA	NAZWA	TYP
130	Rachunek bieżący jednostki budżetowej	Z
Wg wzorca 130-75020-4530-2	Rachunek bieżący jednostki budżetowej wg rozdziałów i paragrafów określenia dziennika	A

11) Konto 135 - "Rachunki środków funduszy specjalnego przeznaczenia"

Struktura konta:

Wariant I

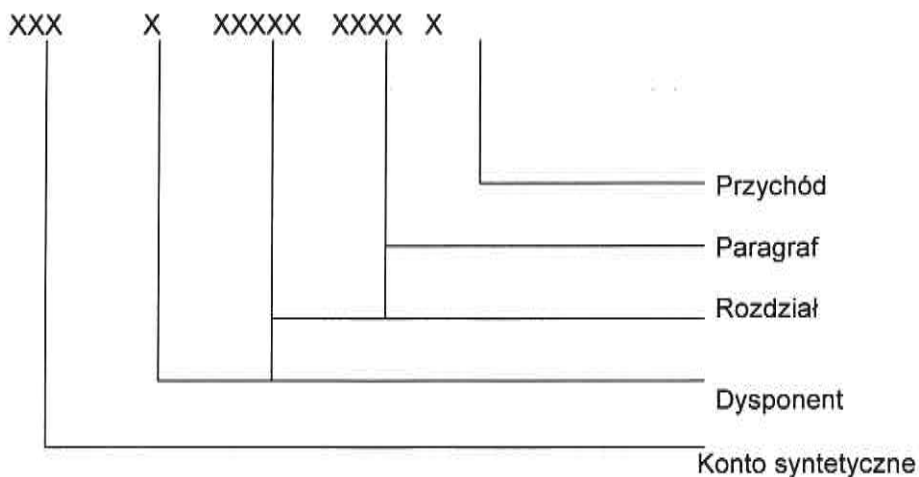

KOD KONTA	NAZWA	TYP
135	Rachunek środków funduszy specjalnego przeznaczenia	Z
Wg wzorca 135-A-71030-2960-1	Rachunek bieżący funduszu celowego wg dysponentów, rozdziałów paragrafów, przychodu	A

Wariant II

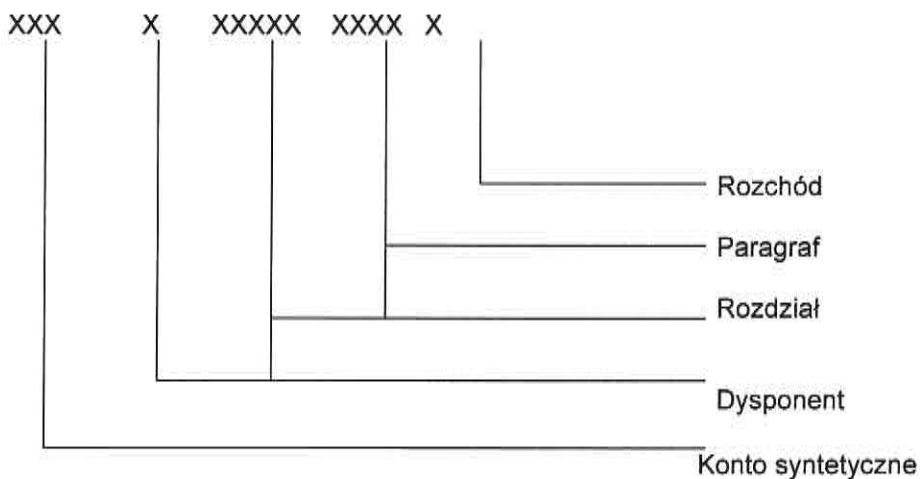

KOD KONTA	NAZWA	TYP
135	Rachunek środków funduszy specjalnego przeznaczenia	Z
Wg wzorca 135-A-71030-2960-2	Rachunek bieżący funduszu celowego wg dysponentów, rozdziałów paragrafów, rozchód	A

Wariant III



KOD KONTA	NAZWA	TYP
135	Rachunek środków funduszy specjalnego przeznaczenia	Z
Wg wzorca 135-75020-4440	Rachunek bieżący zakładowego funduszu świadczeń socjalnych	A

12) Konto 139 - "Inne rachunki bankowe"

Struktura konta:

Wariant 1

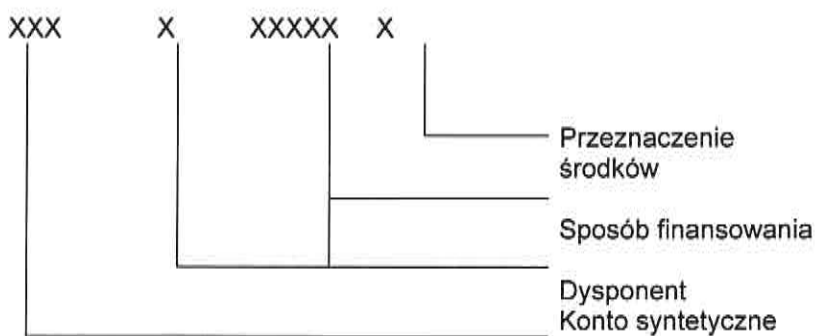

KOD KONTA	NAZWA	TYP
139	Inny rachunek bankowy	Z
Wg wzorca 139-A-00001-1	Inny rachunek bieżący wg dysponentów, sposobu finansowania i przeznaczenia środków	A

Wariant II

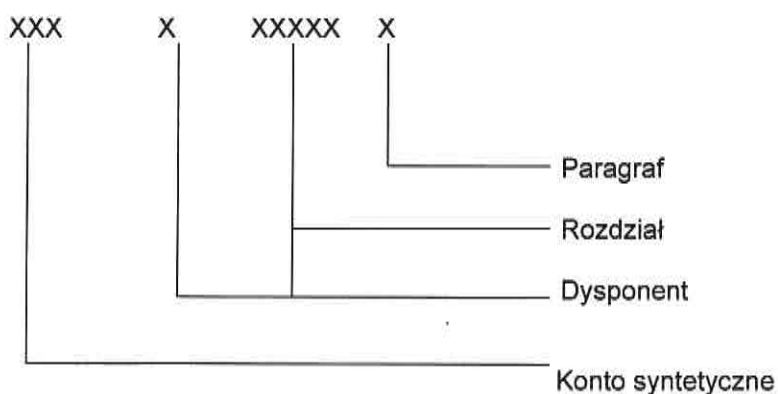

KOD KONTA	NAZWA	TYP
139	Inne rachunki bankowe	Z
Wg wzorca 139-A-75020-2980	Inne rachunki bankowe wg dysponentów, rozdziałów i paragrafów	A

Wariant III

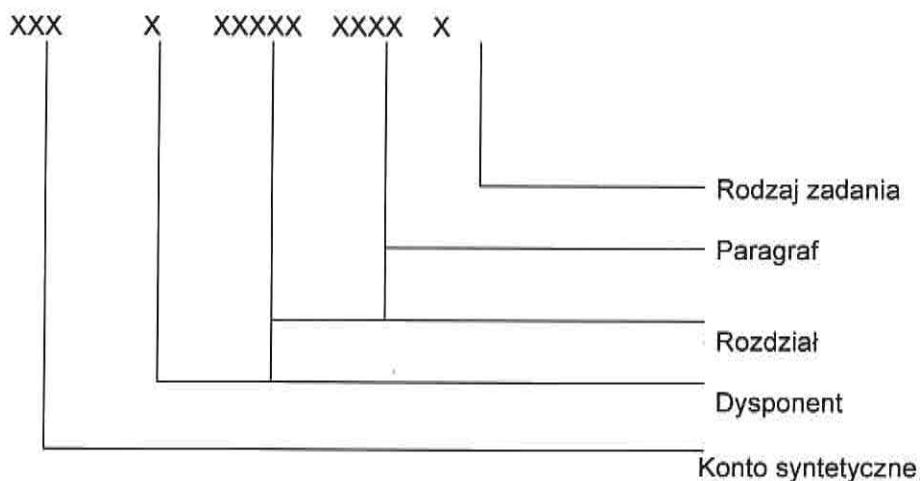

KOD KONTA	NAZWA	TYP
139	Inne rachunki bankowe	Z
Wg wzorca 139-A-71030-2960-2	Inne rachunki bankowe wg dysponentów, rozdziałów paragrafów, rodzaj zadania	A

Wariant IV

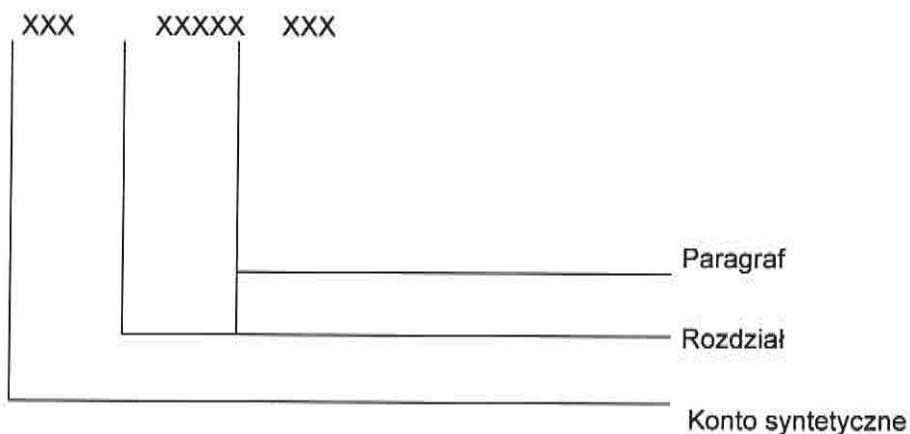

KOD KONTA	NAZWA	TYP
139	Inne rachunki bankowe	Z
Wg wzorca 139-85111-6050	Inne rachunki bankowe wg rozdziałów paragrafów	A

13) Konto 140 - "Krótkoterminowe papiery wartościowe i inne środki pieniężne"

Struktura konta:

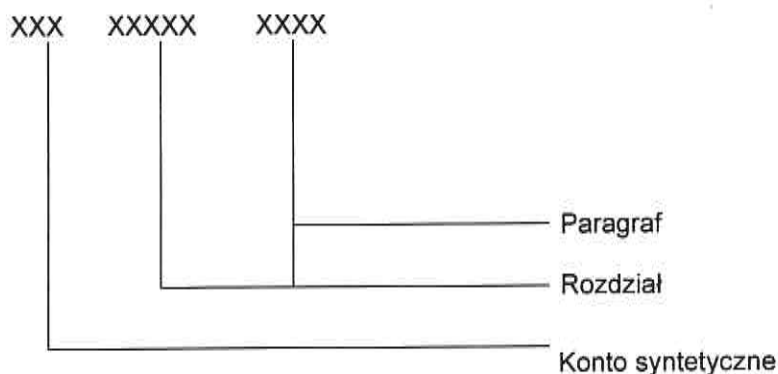

KOD KONTA	NAZWA	TYP
140	Krótkoterminowe papiery wartościowe i inne środki pieniężne	Z
Wg wzorca 140-75020-2980	Krótkoterminowe papiery wartościowe wg rozdziałów i paragrafów	A

14) Konto 141 - "Środki pieniężne w drodze"

Struktura konta:

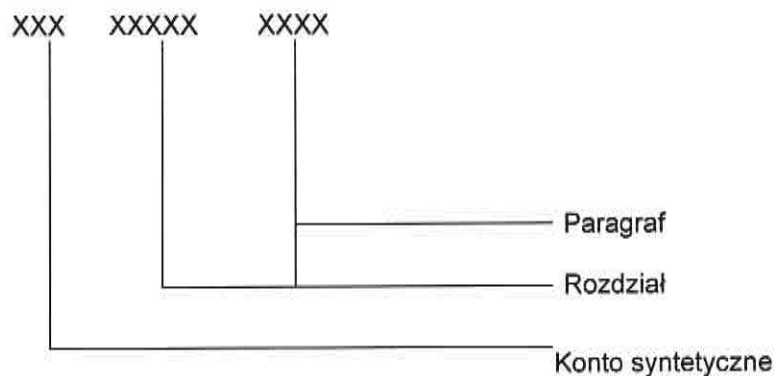

KOD KONTA	NAZWA	TYP
141	Środki pieniężne w drodze	Z
Wg wzorca 141-75020-2980	Środki pieniężne rozdziałów i paragrafów	A

Zespół 2 - "Rozrachunki i roszczenia"

15) Konto 201 - "Rozrachunki z odbiorcami i dostawcami"

Struktura konta:

Wariant I

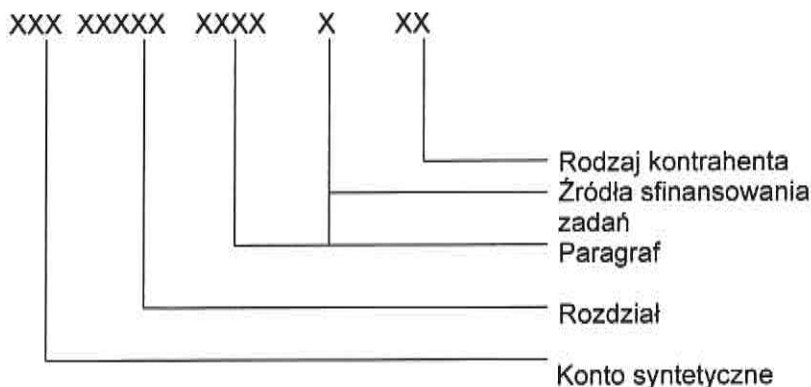

KOD KONTA	NAZWA	TYP
201	Rozrachunki z odbiorcami i dostawcami	Z
201-75020-4300-1-01	Rozrachunki z odbiorcami i dostawcami wg rozdziałów, paragrafów, źródła sfinansowania zadań i kontrahentów	A

Źródła sfinansowania zadań:

1. zadania zlecone
2. zadania własne
3. zadania realizowane ze środków niewygasających
4. zadania realizowane na podstawie porozumień z jednostkami samorządu terytorialnego
5. zadania realizowane na podstawie porozumień z organami z organami administracji rządowej
6. zadania zlecone płatne środkami powiatu
7. pomoc rzeczowa lub finansowa
8. program wieloletni "Wsparcie jednostek samorządu terytorialnego w działaniach stabilizujących system ochrony zdrowia"
9. przedsięwzięcie „Poprawa bezpieczeństwa zabytków w powiecie stargardzkim”

16)Konto 221 - "Należności z tytułu dochodów budżetowych"

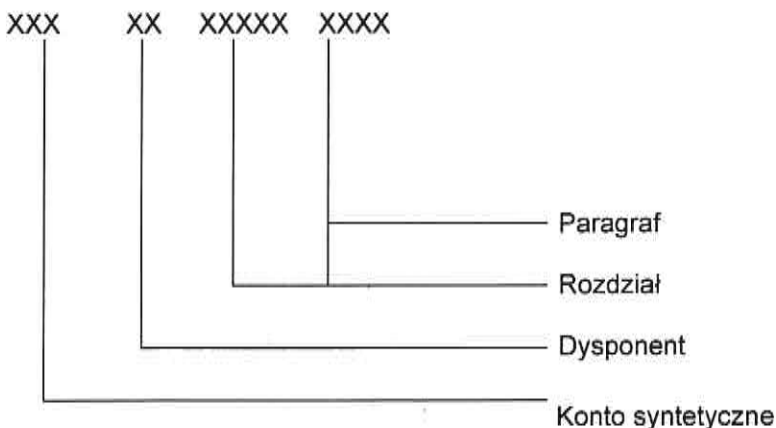

KOD KONTA	NAZWA	TYP
221	Należności z tytułu dochodów budżetowych	Z
Wg wzorca 221-00-75020-0750	Należności z tytułu dochodów budżetowych wg dysponentów, rozdziałów i paragrafów	A

Wariant II

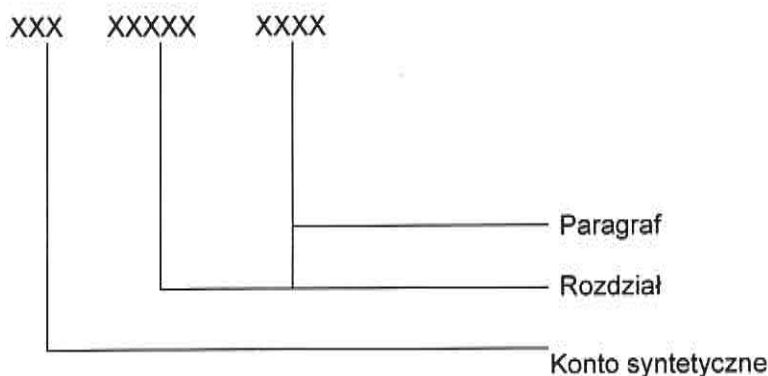

KOD KONTA	NAZWA	TYP
221	Należności z tyt. Dochodów budżetowych	Z
Wg wzorca 221-75020-0920	Należności z tytułu dochodów budżetowych wg rozdziałów i i paragrafów	A

17) Konto 222 - "Rozliczenie dochodów budżetowych"

Struktura konta:

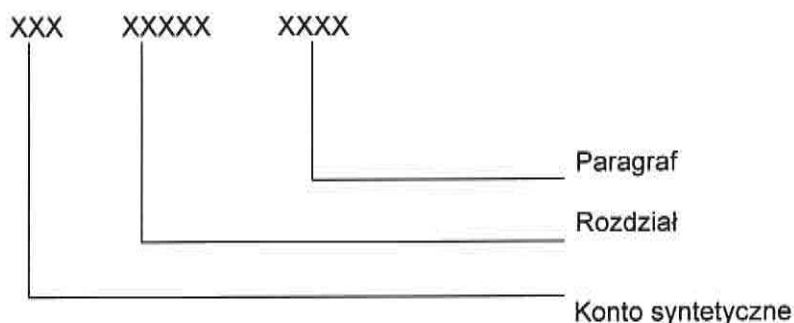

KOD KONTA	NAZWA	TYP
222	Rozliczenie dochodów budżetowych	Z
Wg wzorca 222-75020-0750	Rozliczenie dochodów budżetowych wg rozdziałów i paragrafów	A

18) Konto 223 - "Rozliczenie wydatków budżetowych"

Struktura konta :

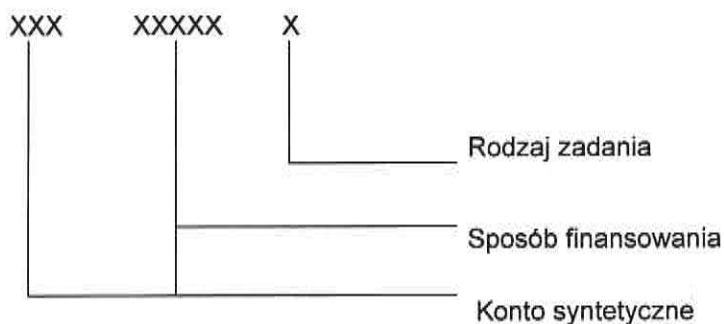

KOD KONTA	NAZWA	TYP
223	Rozliczenie wydatków budżetowych	Z
Wg wzorca: 223-00001-1	Rozliczenie wydatków budżetowych wg sposobu sfinansowania oraz rodzaju zadania	A

Rodzaj zadań:

1. zadania zlecone
2. zadania własne
3. zadania realizowane ze środków niewygasających
4. zadania realizowane na podstawie porozumień z jednostkami samorządu terytorialnego
5. zadania realizowane na podstawie porozumień z organami z organami administracji rządowej
 - 51 Wojewoda Zachodniopomorski „Przeprowadzenie badań specjalistycznych i obserwacji szpitalnej poborowych dla potrzeb Powiatowej Komisji Lekarskiej”
 - 52 Wojewoda Zachodniopomorski „Poprawa bezpieczeństwa zabytków w powiecie stargardzkim „
6. zadania zlecone płatne środkami powiatu
7. pomoc rzeczowa lub finansowa
8. program wieloletni "Wsparcie jednostek samorządu terytorialnego w działaniach stabilizujących system ochrony zdrowia"
9. zakup mieszkania rodzinkowego przy ul. Mickiewicza 1A/4 w Stargardzie Szczecińskim na potrzeby placówki opiekuńczo-wychowawczej – wpłata II raty

19) Konto 224 - „Rozliczenie udzielonych dotacji budżetowych”

Struktura konta:

Wariant I

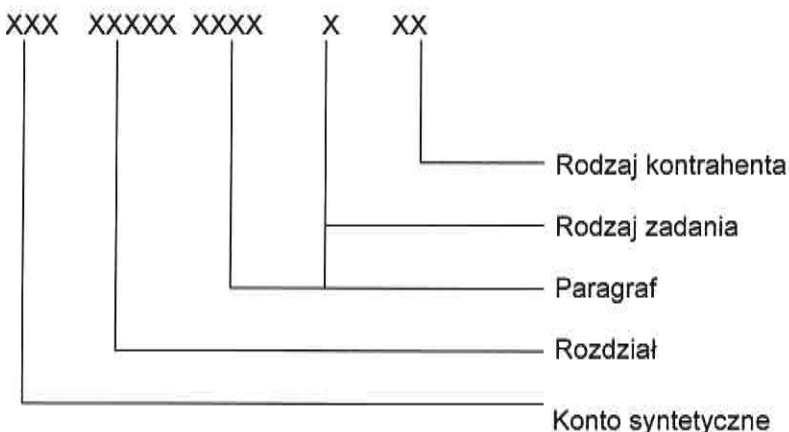

KOD KONTA	NAZWA	TYP
224	Rozliczenie udzielonych dotacji	Z
Wg wzorca 224-80120-2540-2-01	Rozliczenie udzielonych dotacji wg rozdziałów i paragrafów rodzaju zadania i rodzaju kontrahenta	A

Wariant II

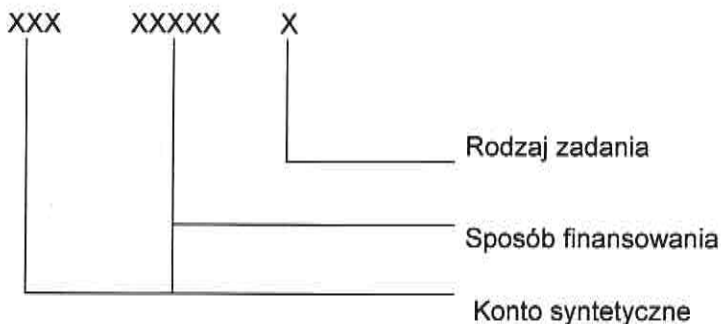

KOD KONTA	NAZWA	TYP
224	Rozliczenie udzielonych dotacji budżetowych	Z
Wg wzorca: 224-00001-1	Rozliczenie udzielonych dotacji budżet. wg sfinansowania oraz rodzaju zadania	A

20) Konto 225 - "Rozrachunki z budżetami"

Struktura konta:

Wariant I

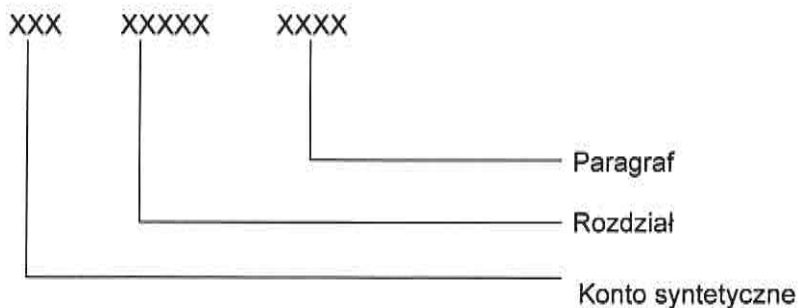

KOD KONTA	NAZWA	TYP
225	Rozrachunki z budżetem	Z
Wg wzorca 225-75020-4110	Rozrachunki z budżetem wg rozdziałów i paragrafów	A

Wariant II.

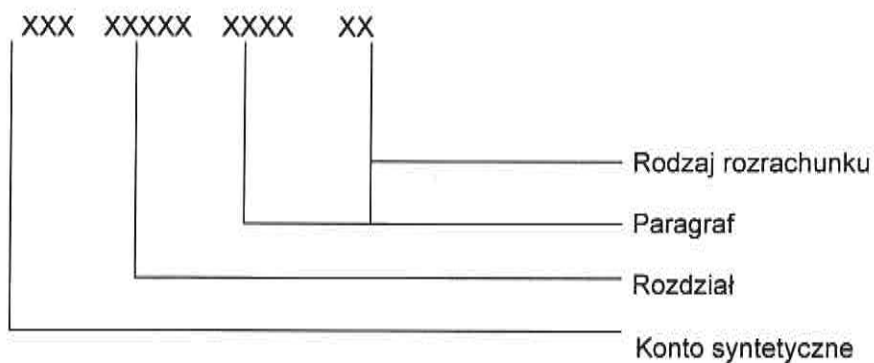

KOD KONTA	NAZWA	TYP
225	Rozrachunki z budżetem	Z
Wg wzorca 225-75020-4110-01	Rozrachunki z budżetem wg rozdziałów, paragrafów i rodzaju rozrachunku	A

Rodzaj rozrachunku:

- 00 - rozrachunek
- 01- rozrachunek z budżetem bieżący
- 02- rozrachunek z budżetem przejściowy

Wariant III

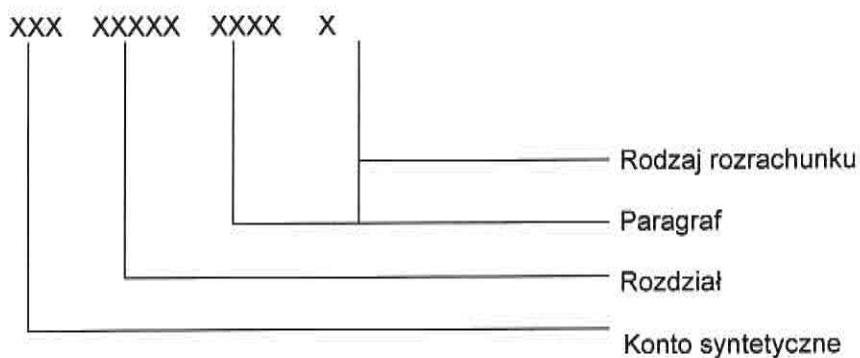

KOD KONTA	NAZWA	TYP
225	Rozrachunki z budżetem	Z
Wg wzorca 225-75020-4110-1	Rozrachunki z budżetem wg rozdziałów, paragrafów i rodzaju rozrachunku	A

Wariant IV

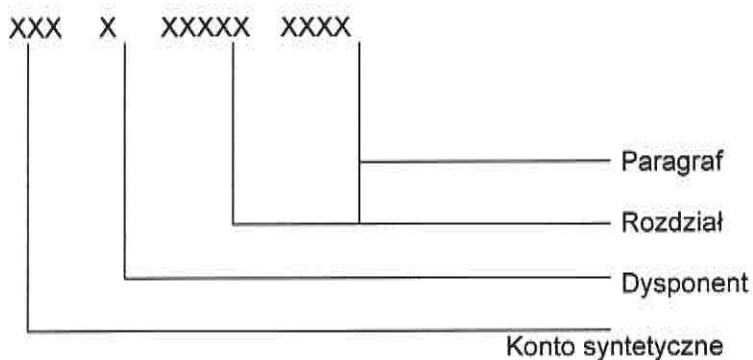

KOD KONTA	NAZWA	TYP
225	Rozrachunki z budżetem	Z
Wg wzorca 225-A-75020-4110	Rozrachunki z budżetem wg dysponentów rozdziałów, paragrafów	A

Wariant V

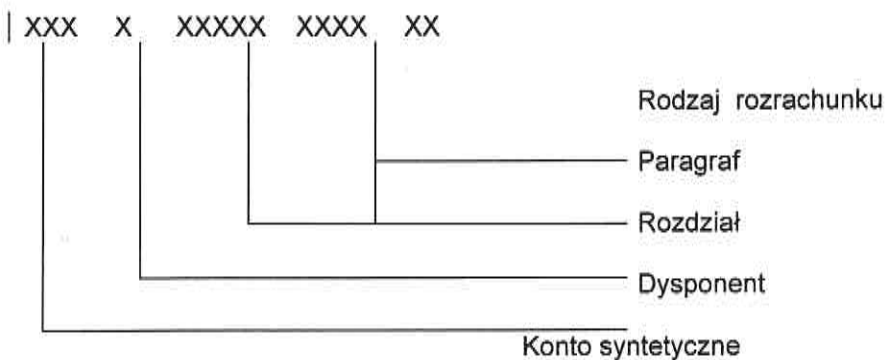

KOD KONTA	NAZWA	TYP
225	Rozrachunki z budżetem	Z
Wg wzorca 225-A-85111-4160	Rozrachunki z budżetem wg dysponentów rozdziałów, paragrafów , rodzaju rozrachunku	A

21) Konto 226 - "Długoterminowe należności budżetowe"

Struktura konta:

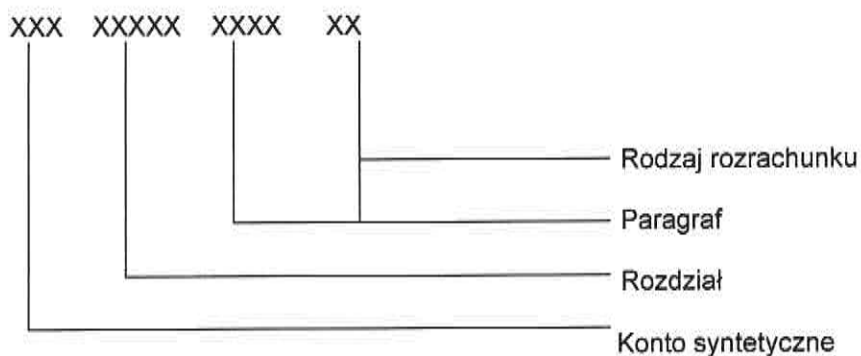

KOD KONTA	NAZWA	TYP
226	Długoterminowe należności budżetowe	Z
Wg wzorca 226-75020-0770-01	Długoterminowe należności budżetowe wg rozdziałów paragrafów i rodzaju należności	A

22) Konto 229 - "Pozostałe rozrachunki publicznoprawne"

Struktura konta:

Wariant I

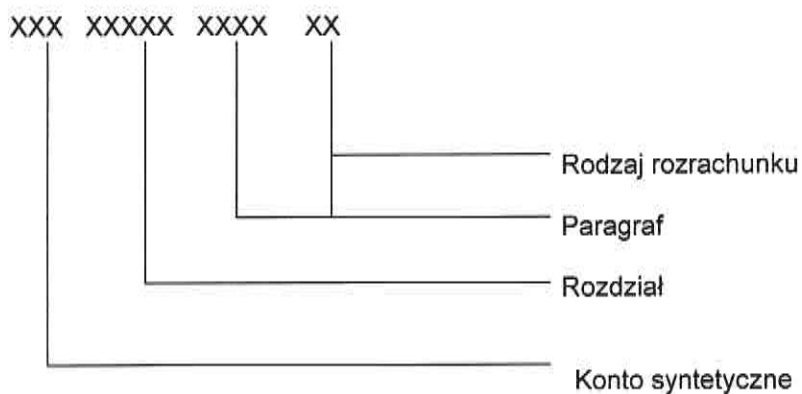

KOD KONTA	NAZWA	TYP
229	Pozostałe rozrachunki publicznoprawne	Z
Wg wzorca 229-75020-4110-01	Pozostałe rozrachunki publicznoprawne wg rozdziałów i paragrafów i rodzaju rozrachunku	A

Wariant II

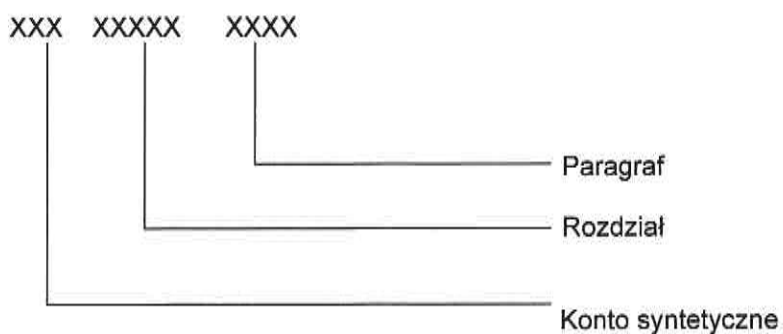

KOD KONTA	NAZWA	TYP
229	Pozostałe rozrachunki publicznoprawne	Z
Wg wzorca 229-75020-4120	Pozostałe rozrachunki publicznoprawne wg rozdziałów i paragrafów	A

Wariant III

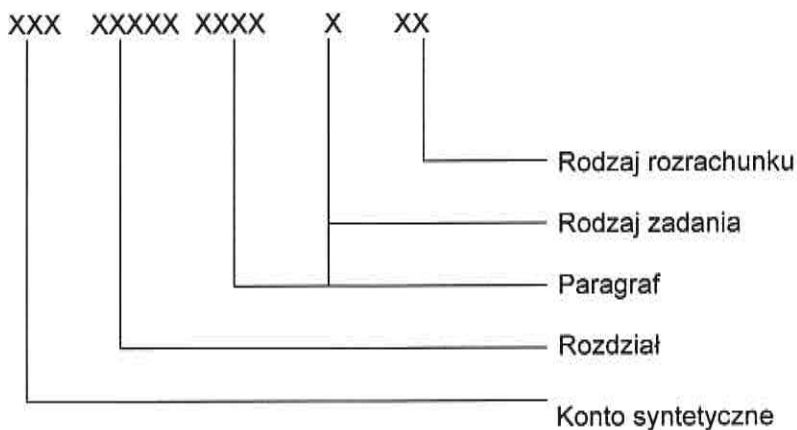

KOD KONTA	NAZWA	TYP
229	Pozostałe rozrachunki publiczno-prawne	Z
Wg wzorca 229-80120-2540-2-01	Pozostałe rozrachunki publiczno-prawne wg rozdziałów, paragrafów, rodzaju zadania i rozrachunku	A

Wariant IV

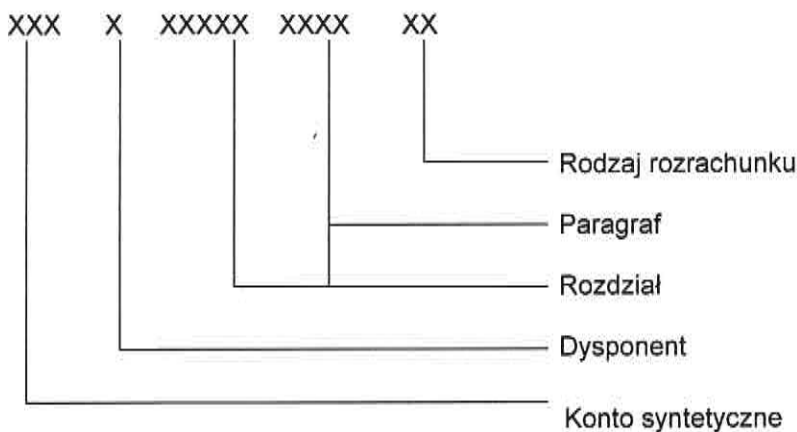

KOD KONTA	NAZWA	TYP
229	Pozostałe rozrachunki publiczno-prawne	Z
Wg wzorca 229-A-80120-2540-01	Pozostałe rozrachunki publiczno-prawne wg dysponentów, rozdziałów, paragrafów, rodzaju zadania i rozrachunku	A

23) Konto 231 - "Rozrachunki z tytułu wynagrodzeń"

Struktura konta:

Wariant I

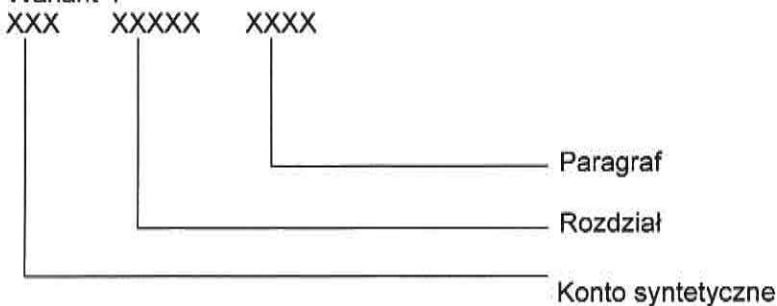

KOD KONTA	NAZWA	TYP
231	Rozrachunki z tytułu wynagrodzeń	Z
Wg wzorca 231-75020-4110	Rozrachunki z tytułu wynagrodzeń wg rozdziałów i paragrafów	A

Struktura konta:

Wariant II

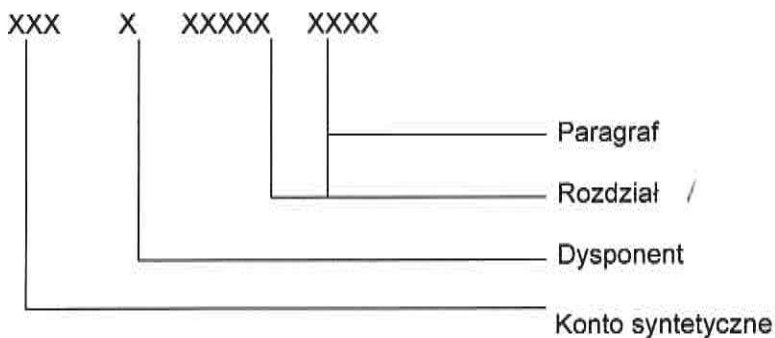

KOD KONTA	NAZWA	TYP
231	Rozrachunki z tytułu wynagrodzeń	Z
Wg wzorca 231-A-75020-4110	Rozrachunki z tytułu wynagrodzeń wg dysponentów, rozdziałów i paragrafów	A

Wariant III

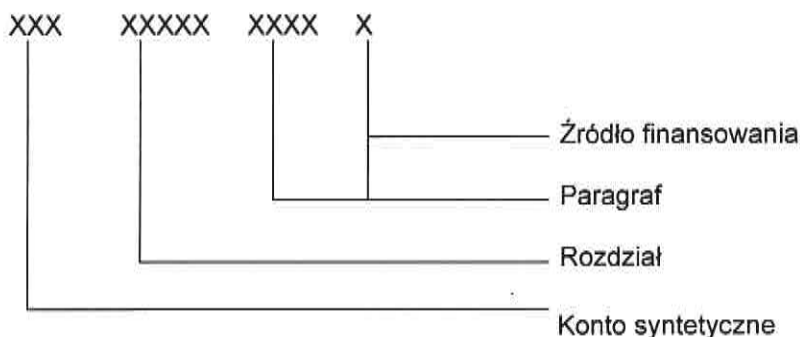

KOD KONTA	NAZWA	TYP
231	Rozrachunki z tytułu wynagrodzeń	Z
Wg wzorca 231-85321-4110-1	Rozrachunki z tytułu wynagrodzeń wg dysponentów, rozdziałów, paragrafów i źródło finansowania	A

24) Konto 234 - "Pozostałe rozrachunki z pracownikami"

Struktura konta:

Wariant I

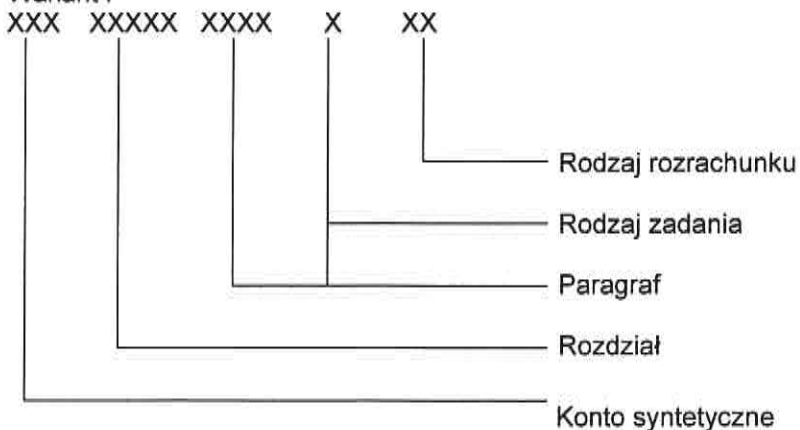

KOD KONTA	NAZWA	TYP
234	Pozostałe rozrachunki z pracownikami	Z
Wg wzorca: 234-75020-4210-2-01	Pozostałe rozrachunki z pracownikami wg rozdziałów, paragrafów, rodzaju zadania i rodzaju rozrachunku	A

Wariant II

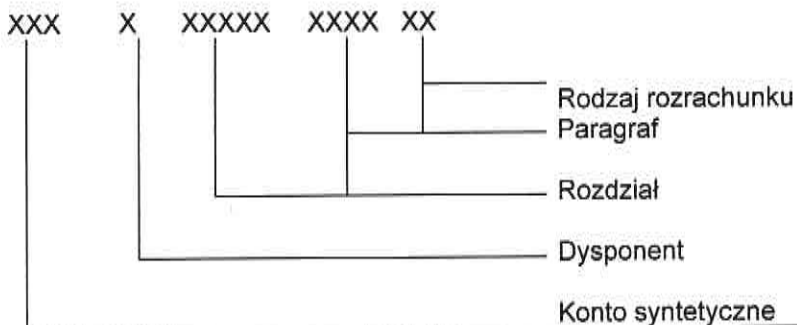

KOD KONTA	NAZWA	TYP
234	Pozostałe rozrachunki z pracownikami	Z
Wg wzorca: 234-A-75020-4110	Pozostałe rozrachunki z pracownikami, wg dysponentów, rozdziałów i paragrafów	A

Wariant III

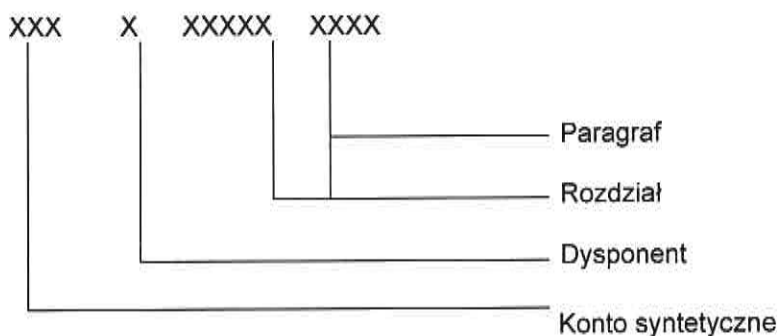

KOD KONTA	NAZWA	TYP
234	Pozostałe rozrachunki z pracownikami	Z
Wg wzorca: 234-A-75020-4210-U	Pozostałe rozrachunki z pracownikami wg dysponentów, rozdziałów i paragrafów i rodzaju rozrachunku	A

25) Konto 240 - "Pozostałe rozrachunki"

Struktura konta:

Struktura konta:

Wariant I

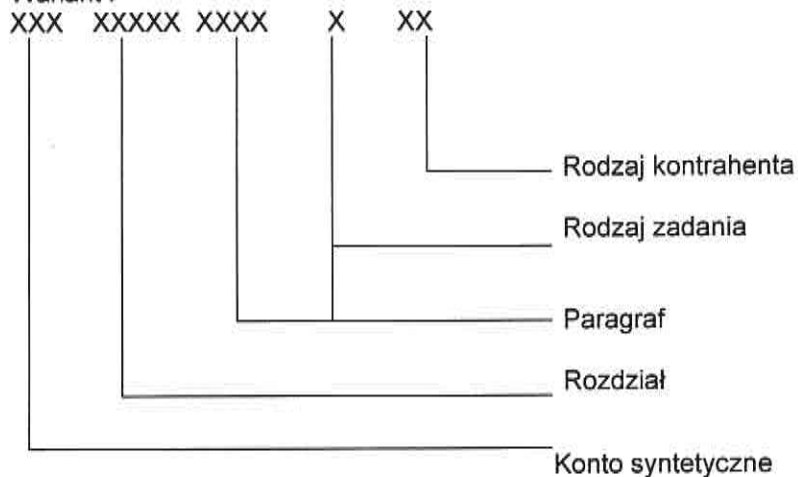

KOD KONTA	NAZWA	TYP
240	Pozostałe rozrachunki	Z
Wg wzorca 240-63095-2580-2-01	Pozostałe rozrachunki wg rozdziałów i paragrafów rodzaju zadania i rodzaju kontrahenta	A

Wariant II

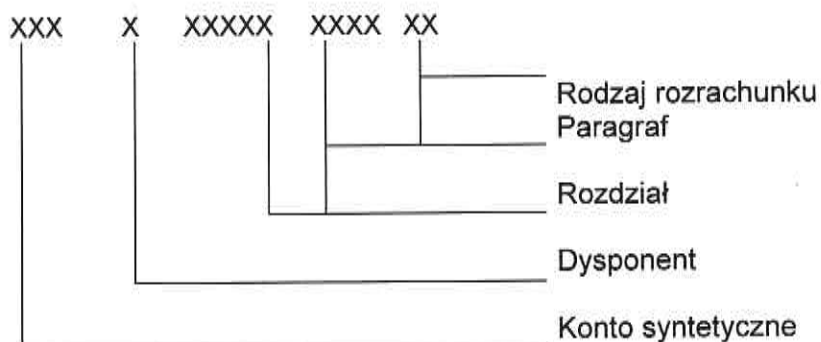

KOD KONTA	NAZWA	TYP
240	Pozostałe rozrachunki	Z
Wg wzorca 240-A-75020-4210-01	Pozostałe rozrachunki wg dysponentów, rozdziałów, paragrafów i rodzaju rozrachunku	A

Wariant III

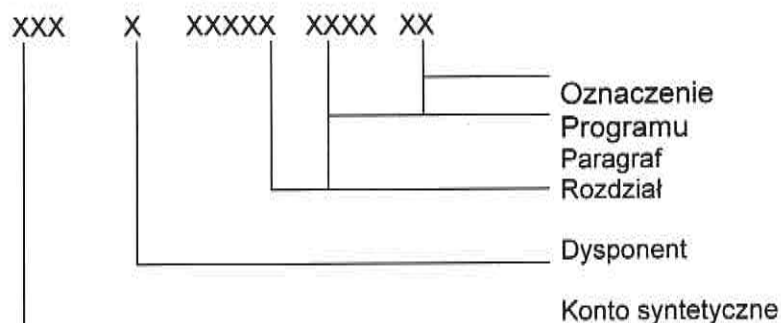

KOD KONTA	NAZWA	TYP
240	Pozostałe rozrachunki	Z
Wg wzorca 240-A-75020-4210-01	Pozostałe rozrachunki wg dysponentów, rozdziałów, paragrafów i oznaczenie programu	A

Struktura konta:

Wariant IV

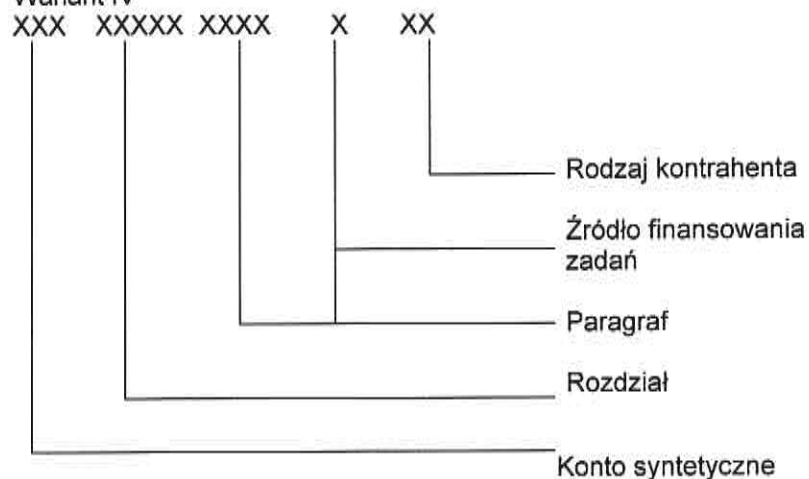

KOD KONTA	NAZWA	TYP
240	Pozostałe rozrachunki	Z
Wg wzorca 240-63095-2580-2-01	Pozostałe rozrachunki wg rozdziałów i paragrafów ,źródła sfinansowania zadania i rodzaju kontrahenta	A

Źródła sfinansowania zadań:

- 1.zadania zlecone
- 2.zadania własne
- 3.zadania realizowane ze środków niewygasających
- 4.zadania realizowane na podstawie porozumień z jednostkami samorządu terytorialnego
- 5.zadania realizowane na podstawie porozumień z organami z administracji rządowej
 - 51 Wojewoda Zachodniopomorski „ Przeprowadzenie badań specjalistycznych i obserwacji szpitalnej poborowych dla potrzeb Powiatowej Komisji Lekarskiej”
 - 52 Wojewoda Zachodniopomorski „ Poprawa bezpieczeństwa zabytków w powiecie stargardzkim „
- 6.zadania zlecone płatne środkami powiatu
- 7.pomoc rzeczowa lub finansowa
- 8.program wieloletni" Wsparcie jednostek samorządu terytorialnego w działaniach stabilizujących system ochrony zdrowia"
- 9.zakup mieszkania rodzinkowego przy ul. Mickiewicza 1A/4 w Stargardzie Szczecińskim na potrzeby placówki opiekuńczo-wychowawczej – wpłata II raty

26) Konto 245 „ Wpływy do wyjaśnienia”

Strona wydatkowa

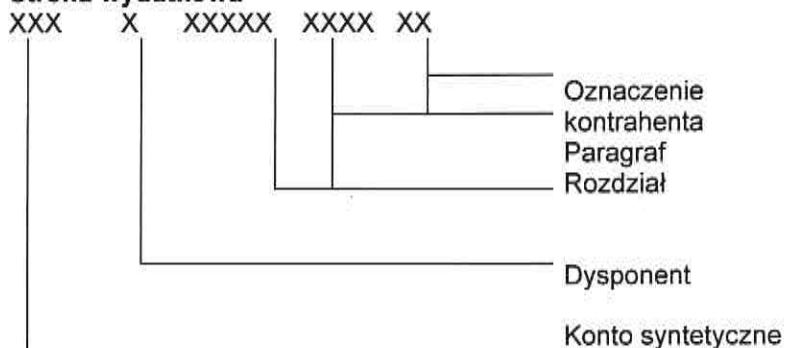

KOD KONTA	NAZWA	TYP
245	Wpływy do wyjaśnienia	Z
Wg wzorca 245-A-75020-4210-01	Pozostałe rozrachunki wg dysponentów, rozdziałów , paragrafów i oznaczenie kontrahenta	A

Strona dochodowa

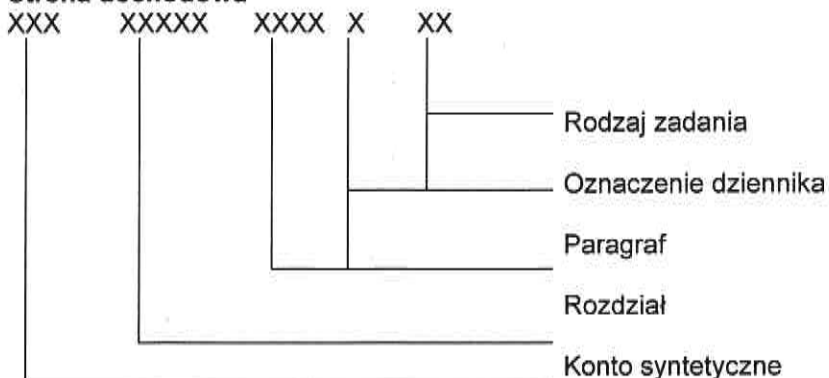

KOD KONTA	NAZWA	TYP
245	Wpływy do wyjaśnienia	Z
Wg wzorca 245-75020-2980-D-01	Pozostałe rozrachunki wg rozdziałów i paragrafu	A

27) Konto 290 - "Odpisy aktualizujące należności"

Struktura konta:

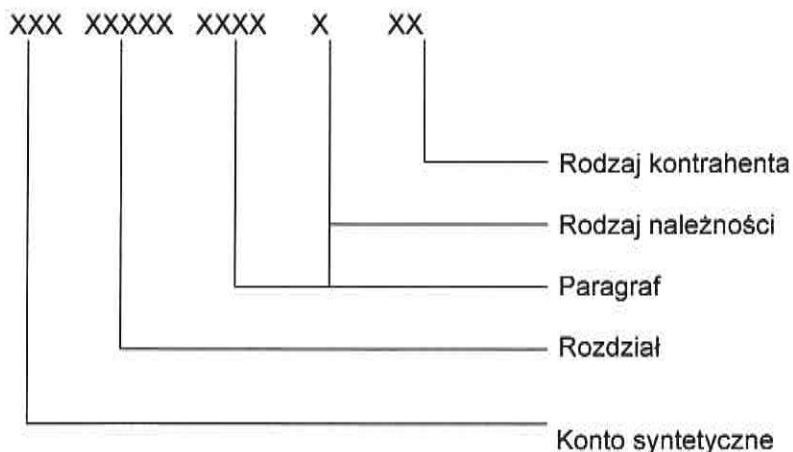

KOD KONTA	NAZWA	TYP
290	Odpisy aktualizujące należności	Z
Wg wzorca 290-75020-0920-1-01	Odpisy aktualizujące należności wg rozdziałów, paragrafów, rodzaju należności i rodzaju kontrahenta	A

Zespół 3 – „Materiały i towary”

28) Konto 310 – „Materiały”

Wariant I

Struktura konta:

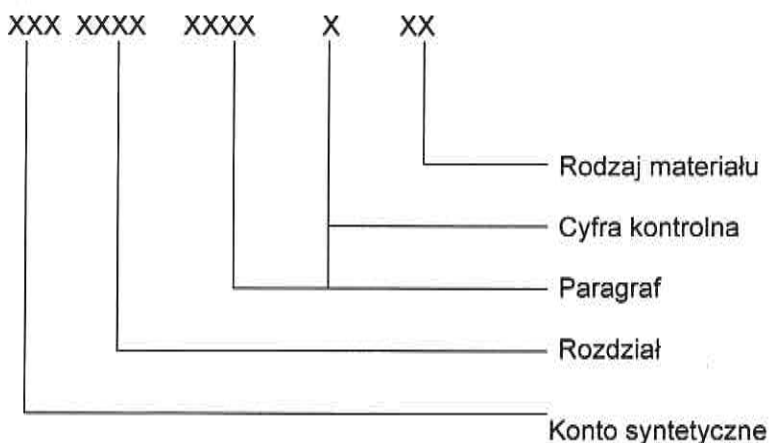

KOD KONTA	NAZWA	TYP
310	Materiały	Z
310-75020-4210-1-01	Materiały wg rozdziałów, paragrafów, rodzaju zadania, cyfry kontrolnej i rodzaju materiałów	A

Wariant II

Struktura konta:

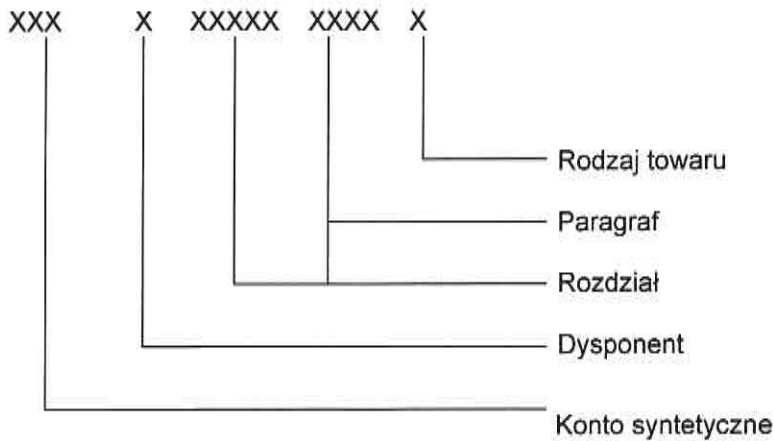

KOD KONTA	NAZWA	TYP
310	Materiały	Z
Wg wzorca 310-B-75020-4210-01	Materiały wg dysponentów, rozdziałów, paragrafów i rodzaju towarów	A

Zespół 4 – „Koszty według rodzajów i ich rozliczenie”

28) Konto 400 – „Amortyzacja”

Struktura konta:

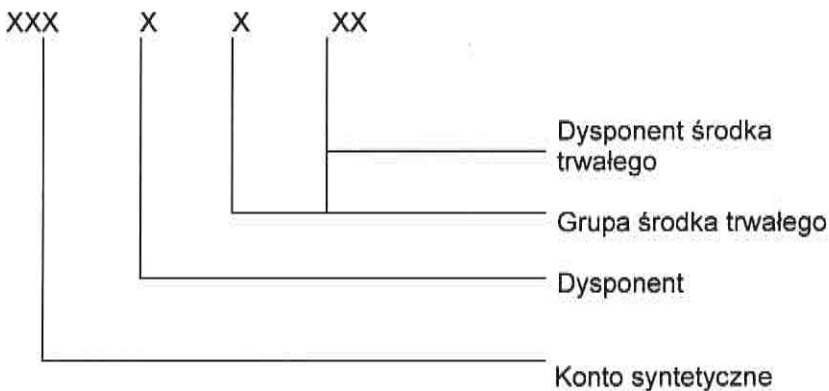

KOD KONTA	NAZWA	TYP
400	Amortyzacja	Z
Wg wzorca 401-A-1-01	Amortyzacja wg środków trwałych wg dysponentów, grupy i dysponent	A

- 01-środki trwałe będące w dyspozycji jednostki budżetowej – starostwa powiatowego
- 02-środki trwałe - majątek nierozdysponowany
- 03-środki trwałe zakupione w ramach realizacji projektu „ Integracja społeczna w powiecie stargardzkim „ współfinansowanego ze środków Unii Europejskiej w ramach Europejskiego Funduszu Społecznego realizowanego e ramach Programu Operacyjnego kapitał Ludzki

29) Konto 401 - "Zużycie materiałów i energii "

Struktura konta:

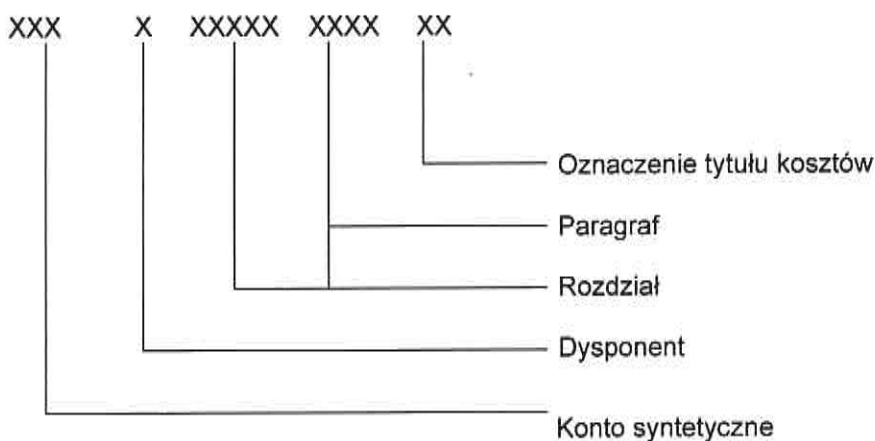

KOD KONTA	NAZWA	TYP
402	Zużycie materiałów i energii	Z
Wg wzorca 402-A-75020-4110-01	Zużycie materiałów i energii wg dysponentów, rozdziałów, paragrafów, oznaczenie tytułu kosztów	A

30) Konto 402 – „Usługi obce”

Struktura konta:

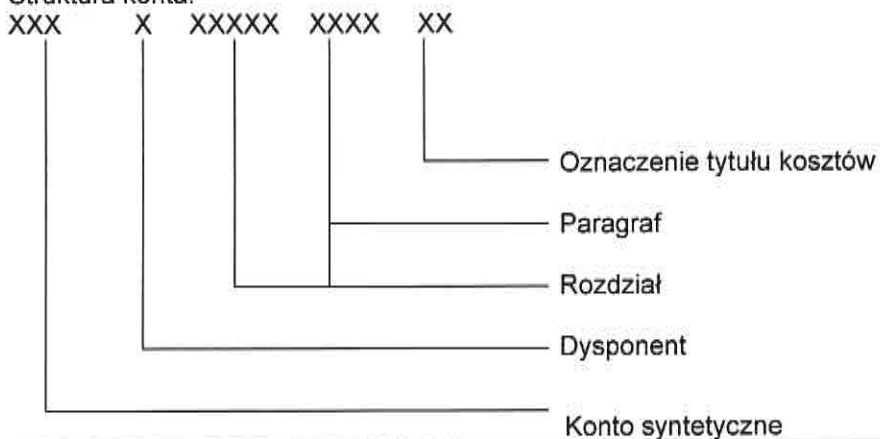

KOD KONTA	NAZWA	TYP
403	Różne usługi obce	Z
Wg wzorca 403-A-75020-4110-01	Różne usługi obce, rozdziału paragrafów, oznaczenie tytułu kosztów	A

31) Konto 403 - " Podatki i opłaty "

Struktura konta:

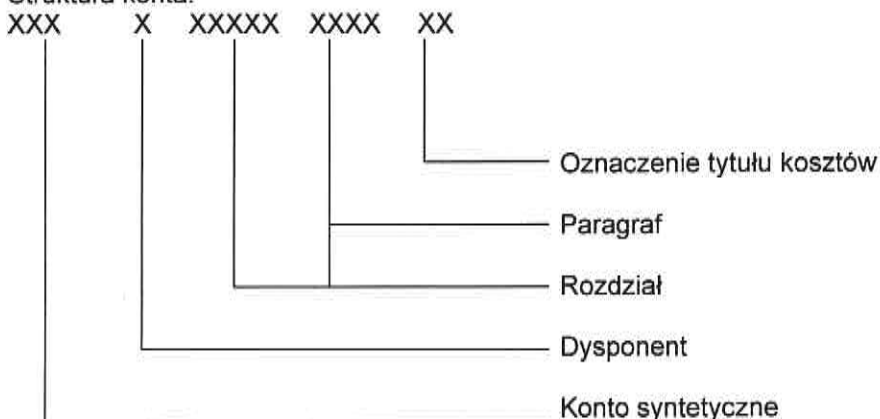

KOD KONTA	NAZWA	TYP
403	Podatki i opłaty	Z
Wg wzorca 403-A-70005-4510-01	Wynagrodzenia wg dysponentów, rozdziałów, paragrafów, oznaczenie tytułu kosztów	A

32) Konto 404 - "Wynagrodzenia"

Struktura konta:

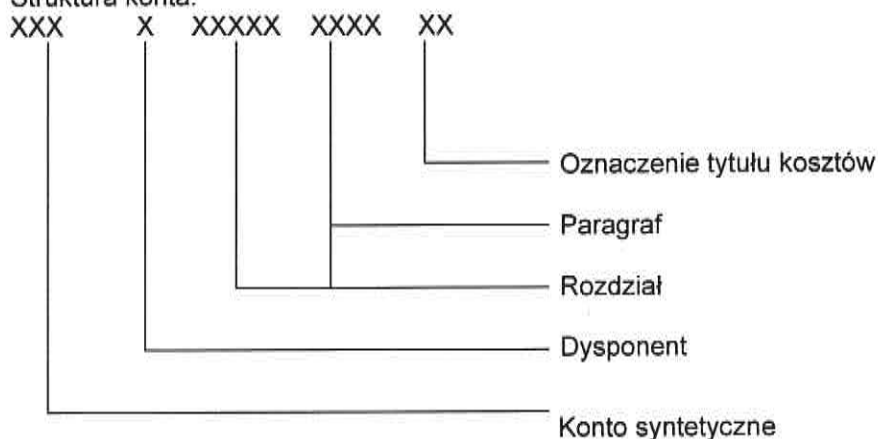

KOD KONTA	NAZWA	TYP
404	Wynagrodzenia	Z
Wg wzorca 404-A-75020-4110-01	Wynagrodzenia wg dysponentów, rozdziałów, paragrafów, oznaczenie tytułu kosztów	A

33) Konto 405 - "Ubezpieczenia społeczne i inne świadczenia dla pracowników"

Struktura konta:

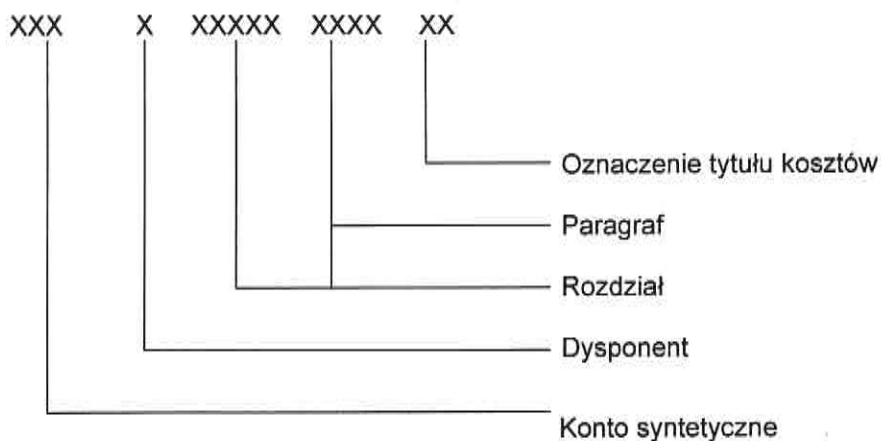

KOD KONTA	NAZWA	TYP
405	Ubezpieczenia społeczne i inne świadczenia dla pracowników	Z
Wg wzorca 405-A-75020-4110-01	Ubezpieczenia społeczne i inne świadczenia dla pracowników wg dysponentów, rozdziałów, paragrafów, oznaczenie tytułu kosztów	A

34) Konto 409 - "Pozostałe koszty rodzajowe"

Struktura konta:

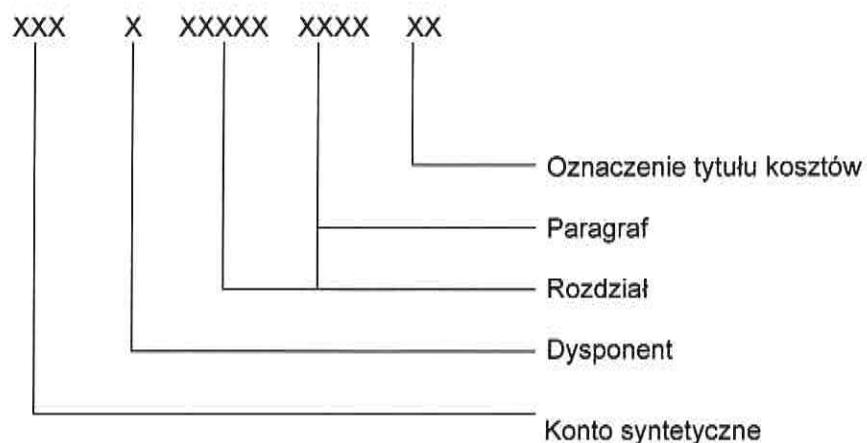

KOD KONTA	NAZWA	TYP
409	Pozostałe koszty rodzajowe	Z
Wg wzorca 409-A-75020-4440-01	Podatki i opłaty wg dysponentów, rozdziałów, paragrafów, oznaczenie tytułu kosztów	A

35) Konto 410 - "Inne świadczenia finansowane z budżetu"

Struktura konta:

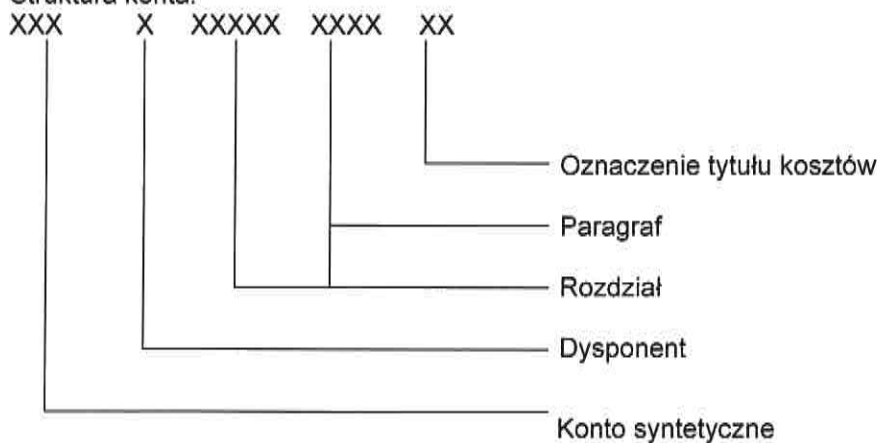

KOD KONTA	NAZWA	TYP
410	Inne świadczenia finansowane z budżetu	Z
Wg wzorca 410-A-75020-3110-01	Koszty według rodzajów i ich rozliczenie wg dysponentów, rozdziałów, paragrafów, oznaczenie tytułu kosztów	A

36) Konto 411 - " Pozostałe obciążenia "

Struktura konta:

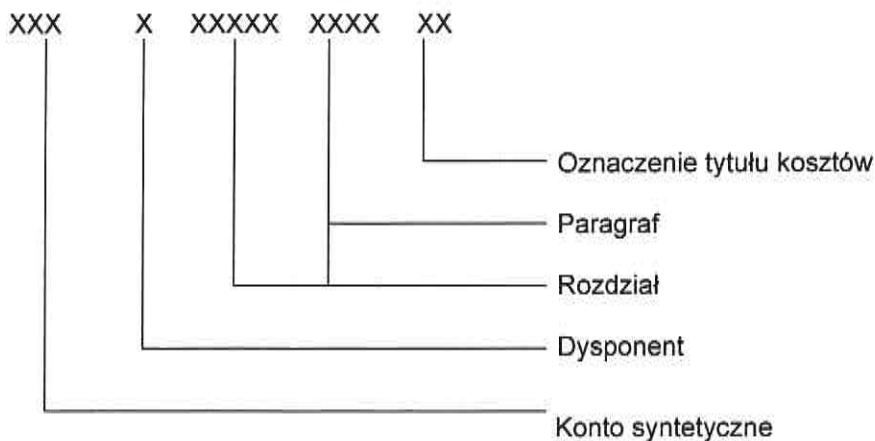

KOD KONTA	NAZWA	TYP
411	Pozostałe obciążenia	Z
Wg wzorca 411-A-75020-4160-01	Koszty według rodzajów i ich rozliczenie wg dysponentów, rozdziałów, paragrafów, oznaczenie tytułu kosztów	A

37) Konto 490 – „Rozliczenie kosztów”

Struktura konta:

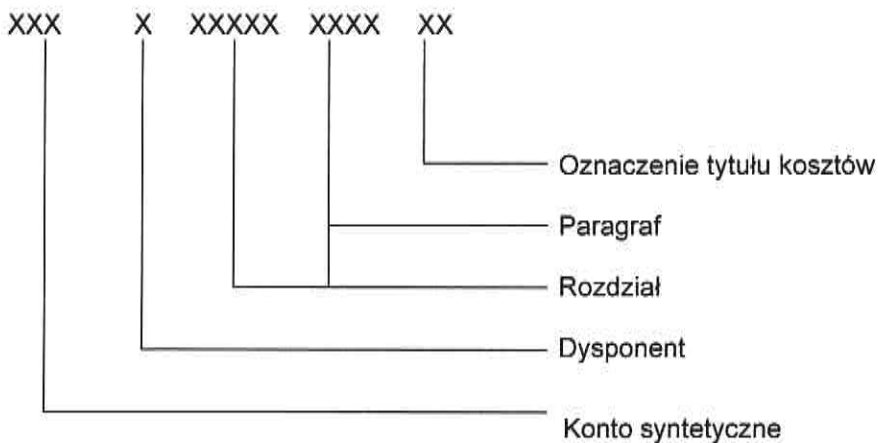

KOD KONTA	NAZWA	TYP
490	Rozliczenie kosztów	Z
Wg wzorca 490-A-75020-4110-01	Rozliczenie kosztów wg dysponentów, rozdziałów, paragrafów, oznaczenie tytułu kosztów	A

Zespól 6 - "Produkty"

38) Konto 640 - "Rozliczenia międzyokresowe kosztów"

Struktura konta:

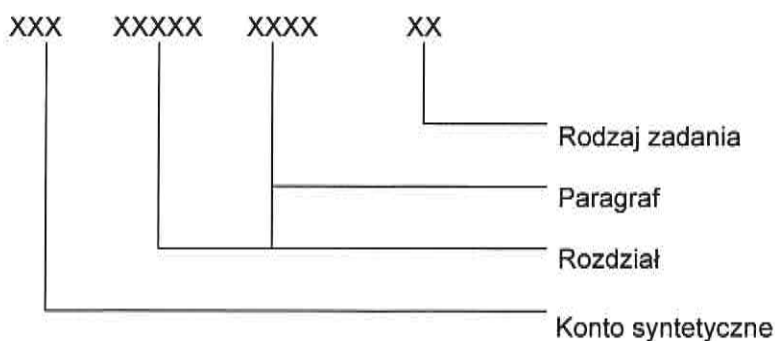

KOD KONTA	NAZWA	TYP
640	Rozliczenie międzyokresowe kosztów	Z
Wg wzorca 640-75020-4210-01	Rozliczenie międzyokresowe kosztów wg rozdziałów, paragrafów i rodzaju zadania	A

Zespól 7 - "Przychody, dochody i koszty"

39) Konto 720 – „Przychody z tytułu dochodów budżetowych”

Wariant I

Struktura konta

XXX XXXXX XXXX

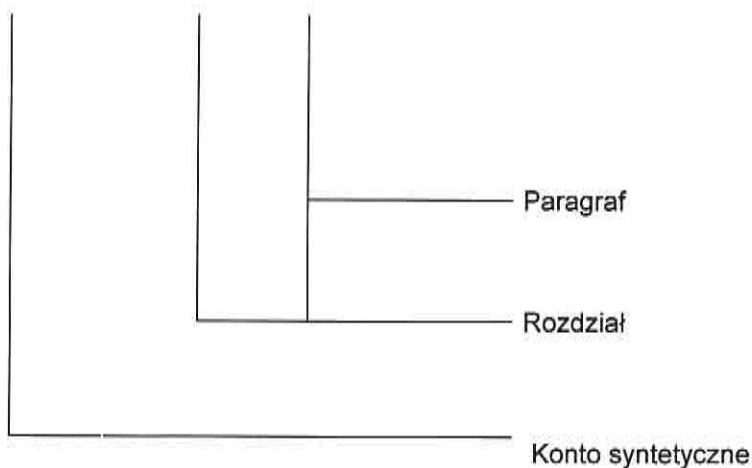

KOD KONTA	NAZWA	TYP
720	Przychody z tytułu dochodów budżetowych	Z
Wg wzorca 720-70005-0750	Przychody z tytułu dochodów budżetowych wg rozdziałów, paragrafów	A

Wariant II

XXX XX XXXXX XXXX

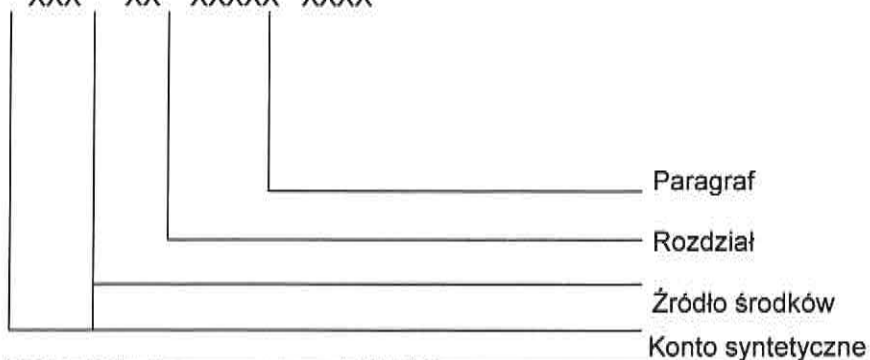

KOD KONTA	NAZWA	TYP
720	Przychody z tytułu dochodów budżetowych	Z
Wg wzorca 720-01-90019-0910	Przychody z tytułu dochodów budżetowych wg źródła środków, rozdziałów, paragrafów	A

40) Konto 750 - "Przychody finansowe"

Wariant I

Struktura konta:

XXX XXXXX XXXX

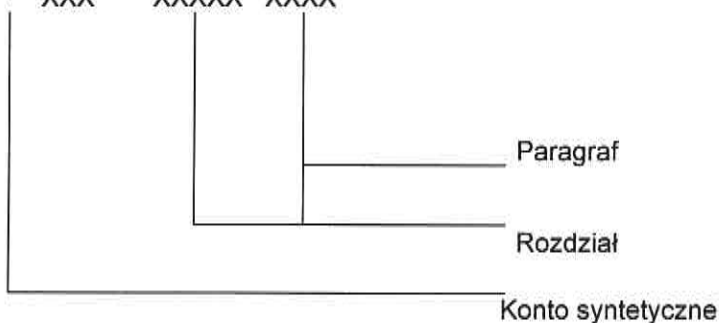

KOD KONTA	NAZWA	TYP
750	Przychody finansowe	Z
Wg wzorca 750-75020-0920	Przychody finansowe wg rozdziałów, paragrafów	A

Wariant II:

XXX XX XXX XXXXX

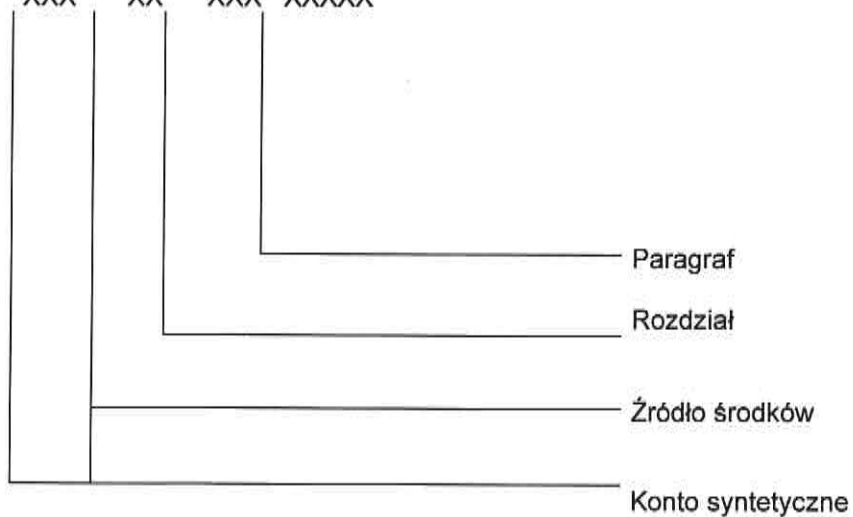

KOD KONTA	NAZWA	TYP
750	Przychody i koszty finansowe	Z
Wg wzorca 750-01-90019-0910	Przychody i koszty finansowe wg źródła środków, rozdziałów, paragrafów	A

41) Konto 751 Koszty finansowe

Struktura konta:

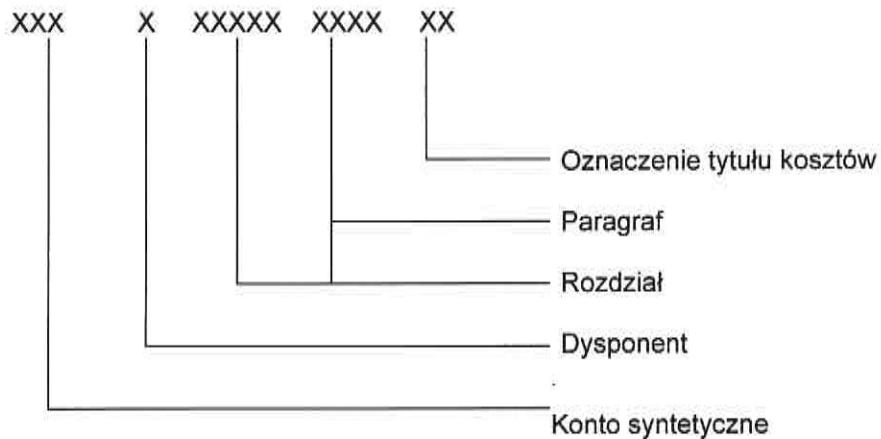

KOD KONTA	NAZWA	TYP
751	Koszty finansowe	Z
Wg wzorca 751-A-75020-3110-01	Koszty finansowe , dysponentów, rozdziałów, paragrafów, oznaczenie źródła finansowania oznaczenie tytułu kosztów	A

42) Konto 760 - "Pozostałe przychody operacyjne"

Wariant I

Struktura konta:

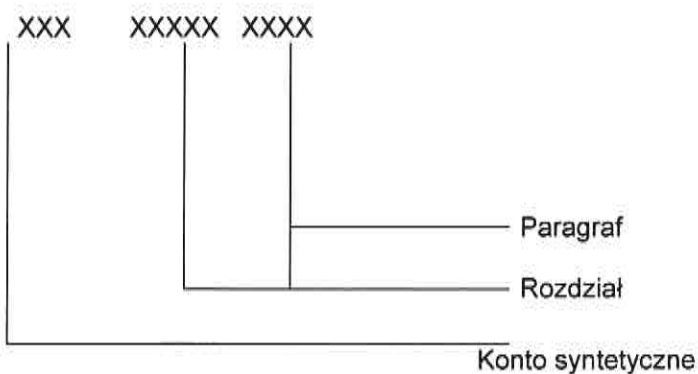

KOD KONTA	NAZWA	TYP
760	Pozostałe przychody operacyjne	Z
Wg wzorca 760-01005-0570	Pozostałe przychody operacyjne wg rozdziałów, paragrafów	A

Wariant II

Struktura konta:

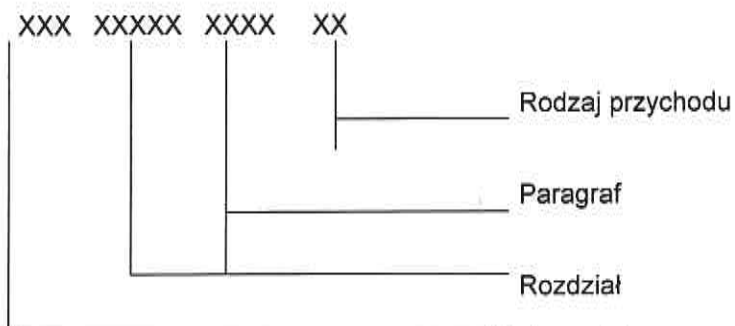

Konto syntetyczne

KOD KONTA	NAZWA	TYP
760	Pozostałe przychody operacyjne	Z
Wg wzorca 760-01005-0570-00	Pozostałe przychody operacyjne wg rozdziałów, paragrafów i rodzaju przychodów	A

43) Konto 761 Pozostałe koszty operacyjne

Struktura konta:

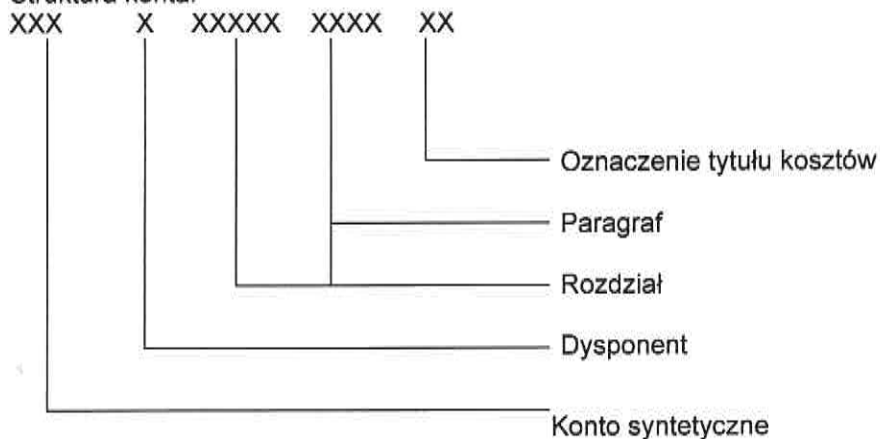

Konto syntetyczne

KOD KONTA	NAZWA	TYP
761	Pozostałe koszty operacyjne	Z
Wg wzorca 761-A-75020-3110-01	Pozostałe koszty operacyjne , dysponentów, rozdziałów, paragrafów, oznaczenie źródła finansowania oznaczenie tytułu kosztów	A

Struktura konta:

Strona dochodowa

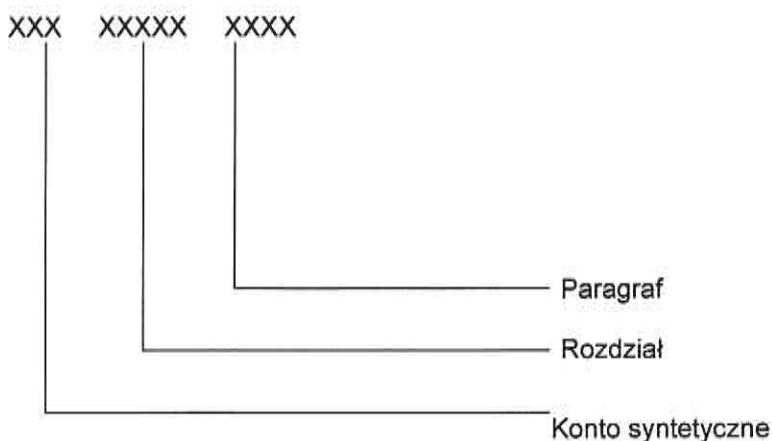

Konto syntetyczne

KOD KONTA	NAZWA	TYP
761	Pozostałe koszty operacyjne	Z
Wg wzorca 761-75020-0750	Pozostałe koszty operacyjne , rozdziałów, paragrafów,	A

44) Konto 770 Zyski Nadzwyczajne

dochody

Struktura konta:

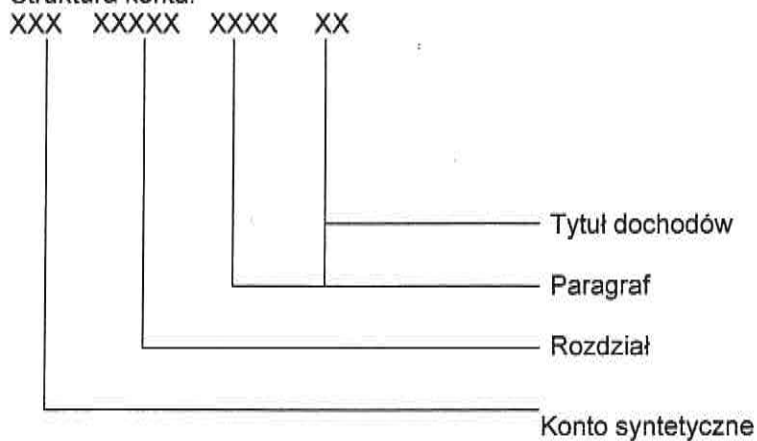

KOD KONTA	NAZWA	TYP
770	Zyski nadzwyczajne	Z
Wg wzorca 751-75020-2110-01	Zyski nadzwyczajne, rozdziałów, paragrafów, oznaczenie tytułu dochodów	A

45) Konto 771 Straty Nadzwyczajne

Struktura konta:

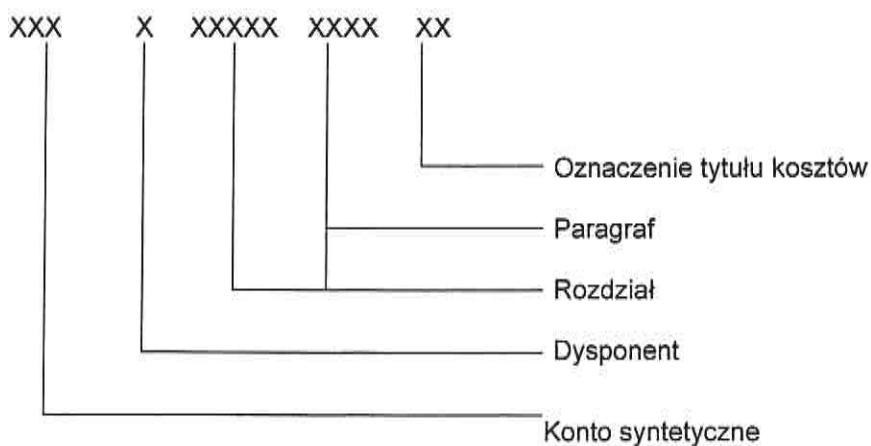

KOD KONTA	NAZWA	TYP
771	Straty nadzwyczajne	Z
Wg wzorca 771-A-75020-3110-01	Straty nadzwyczajne, dysponentów rozdziałów, paragrafów, oznaczenie tytułu kosztów	A

Zespół 8 - "Fundusze, rezerwy i wynik finansowy"

46) Konto 800 -"Fundusz jednostki"

Struktura konta:



KOD KONTA	NAZWA	TYP
800	Fundusz jednostki	Z
800-01	Fundusz jednostki po zmianach (z bilansu otwarcia)	A
800-02	Fundusz jednostki w pozostałych środkach trwałych	A
800-03	Fundusz jednostki – wartości niematerialne i prawne	A
800-04	Zwiększenia funduszu	A
800-04-01	Zysk bilansowy za rok ubiegły	A
800-04-02	Zrealizowane wydatki budżetowe	A
800-04-03	Środki na inwestycje	A
800-04-04	Aktualizacja wyceny środków trwałych	A
800-04-05	Nieodpłatne otrzymane środki trwałe i środki trwałe w budowie oraz wartości niematerialne i prawne	A
800-04-06	Inne zwiększenia	A
800-04-07	Aktywa otrzymane w ramach centralnego zaopatrzenia	A
800-04-08	Aktywa przejęte od zlikwidowanych lub połączonych jednostek	A
800-04-09	POKAL	A
800-05	Zmniejszenia funduszu	A
800-05-01	Strata za rok ubiegły	A
800-05-02	Zrealizowane dochody budżetowe	A
800-05-03	Dotacje i środki na inwestycje	A
800-05-04	Pokrycie amortyzacji	A
800-05-05	Aktualizacja wyceny środków trwałych	A
800-05-06	Wartość sprzedanych i nieodpłatnie przekazanych środków trwałych i środków trwałych w budowie oraz wartości niematerialnych i prawnych	A
800-05-07	Inne zmniejszenia	A
800-05-08	Pasywa przejęte od zlikwidowanych lub połączonych jednostek	A
800-05-09	POKAL	A
800-05-10	Aktywa przekazane w ramach centralnego zaopatrzenia	A

47) Konto 810 - "Dotacje budżetowe oraz środki z budżetu na inwestycje"

Struktura konta:

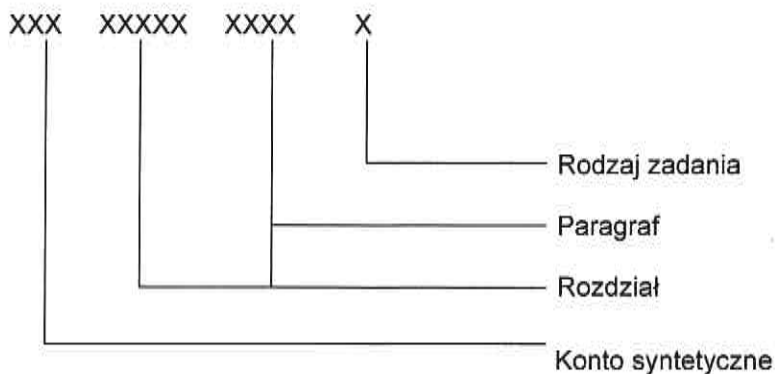

KOD KONTA	NAZWA	TYP
810	Dotacje budżetowe oraz środki z budżetu na inwestycje	Z
Wg wzorca 810-80120-2540-2	Dotacje budżetowe oraz środki na inwestycje wg rozdziałów, paragrafów i rodzaju zadania	A

48) Konto 840 - "Rezerwy i rozliczenia międzyokresowe przychodów"

Struktura konta:

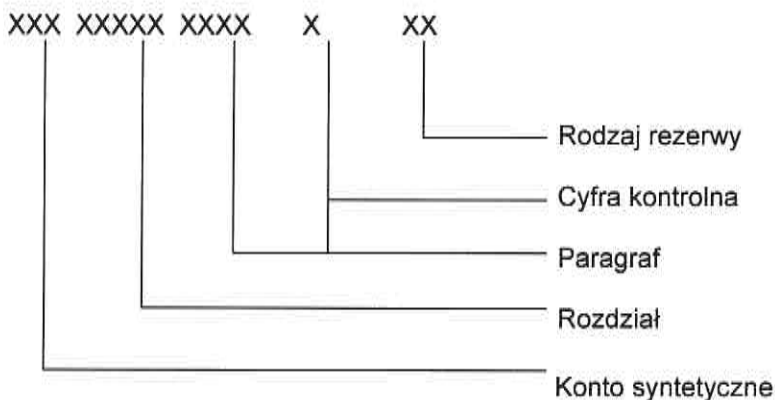

KOD KONTA	NAZWA	TYP
840	Rezerwy i rozliczenie międzyokresowe przychodów	Z
Wg wzorca 840-75020-0770-1-00	Rezerwy i rozliczenie międzyokresowe przychodów wg rozdziałów , paragrafów i rodzaju rezerwy	A

49) Konto 851 - "Zakładowy fundusz świadczeń socjalnych"

Struktura konta:

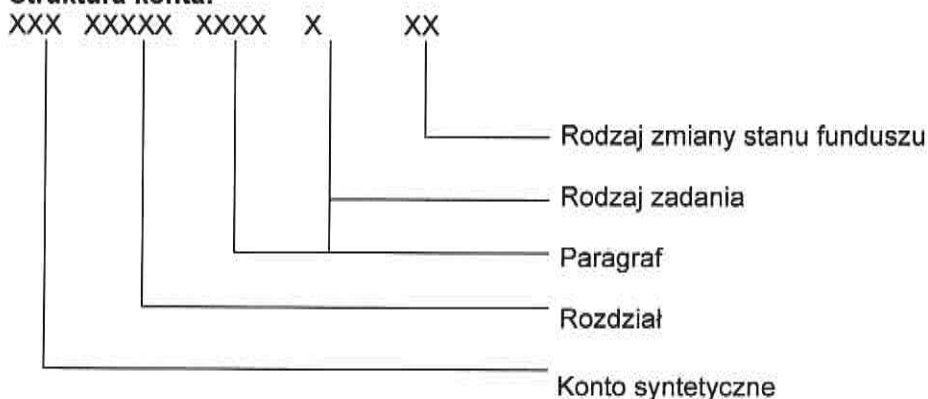

KOD KONTA	NAZWA	TYP
851	Zakładowy fundusz świadczeń socjalnych	Z
Wg wzorca 851-75020-4440-1-01	Zakładowy Fundusz Świadczeń socjalnych wg rozdziału, paragrafu, rodzaju zadania i rodzaju zmiany stanu funduszu	A

50) Konto 860 - "Straty i zyski nadzwyczajne oraz wynik finansowy"

Struktura konta:

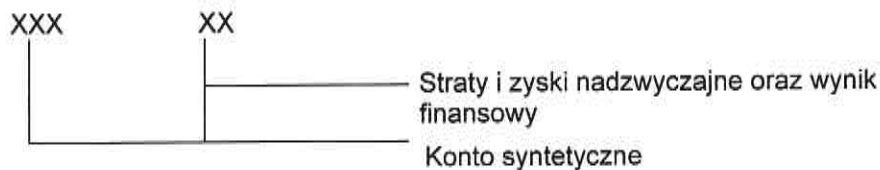

KOD KONTA	NAZWA	TYP
860	Straty i zyski nadzwyczajne oraz wynik finansowy	Z
860-01	Straty i zyski nadzwyczajne oraz wynik finansowy	A

2. Konta pozabilansowe

1) Konto 010 – „Środki trwałe w likwidacji”

Struktura konta:

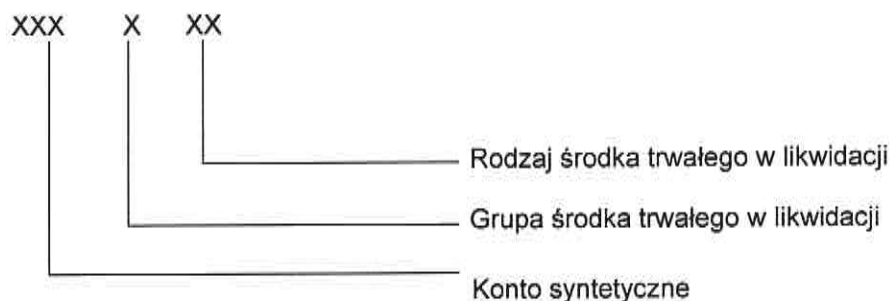

KOD KONTA	NAZWA	TYP
010	Środki trwałe w likwidacji	Z
Wg wzorca 010-0-10	Środki trwałe w likwidacji wg grupy i rodzaju środka trwałego	A

2) Konto 012 – „Środki trwałe – rozdysponowane z powiatowego zasobu nieruchomości”

Struktura konta:

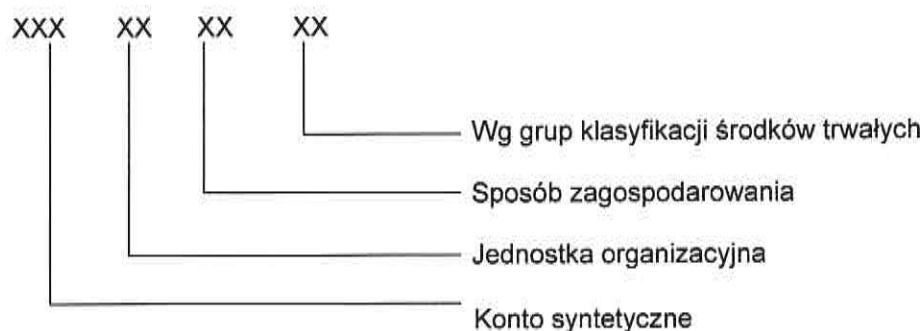

KOD KONTA	NAZWA	TYP
012	Środki trwałe – rozdysponowane z powiatowego zasobu nieruchomości	Z
Wg wzorca 012-01-01-01	Środki trwałe – rozdysponowane z powiatowego zasobu nieruchomości wg jednostki organizacyjnej, sposobu zagospodarowania oraz klasyfikacji środków trwałych	A

Sposób zagospodarowania:

01 nieruchomości oddane w wieczyste użytkowanie gruntów

02 nieruchomości oddane w trwały zarząd

03 nieruchomości oddane w nieodpłatne użytkowanie

04 nieruchomości oddane w długoletnią dzierżawę

3) Konto 018 – „Wartości niematerialne i prawne w likwidacji”

Struktura konta:

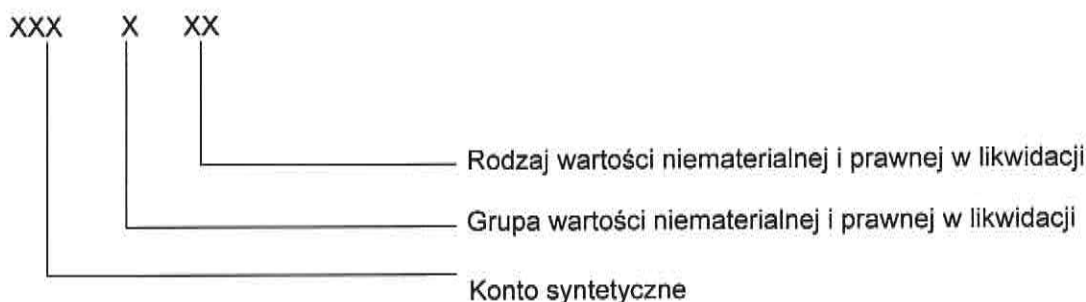

KOD KONTA	NAZWA	TYP
018	Wartości niematerialne i prawne w likwidacji	Z
Wg wzorca 018-0-10	Wartości niematerialne i prawne w likwidacji wg grupy i rodzaju	A

4) Konto 019 – „Obce środki trwałe”

Struktura konta:

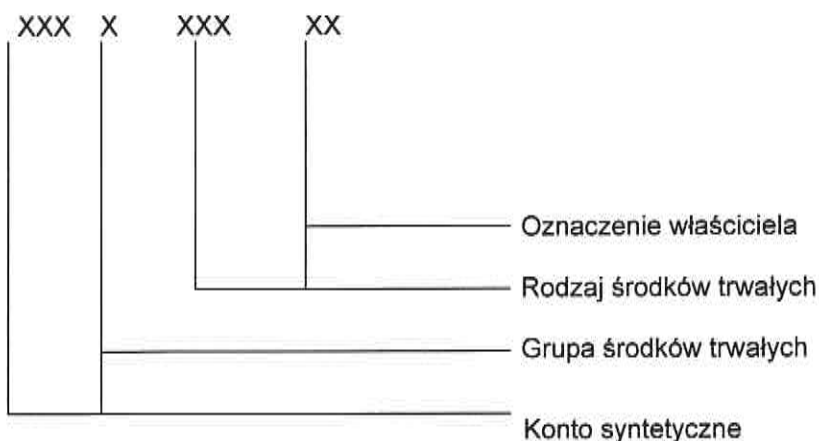

KOD KONTA	NAZWA	TYP
019	Obce środki trwałe	Z
wg wzorca 019-0-10-01	Obce środki trwałe wg grupy i rodzaju –oznaczenie właściciela	A

5) Konto 022 „Obce pozostałe środki trwałe”

Struktura konta:

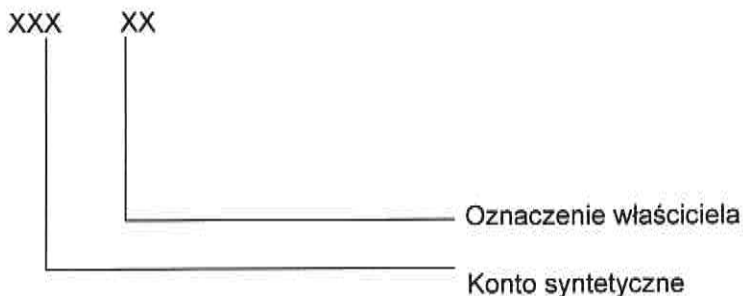

KOD KONTA	NAZWA	TYP
022	Obce pozostałe środki trwałe	Z
Wg wzorca 022-01	Obce pozostałe środki trwałe i oznaczenie właściciela	A

6) Konto 241 – „Rozrachunki warunkowe z tytułu należności”

Struktura konta:

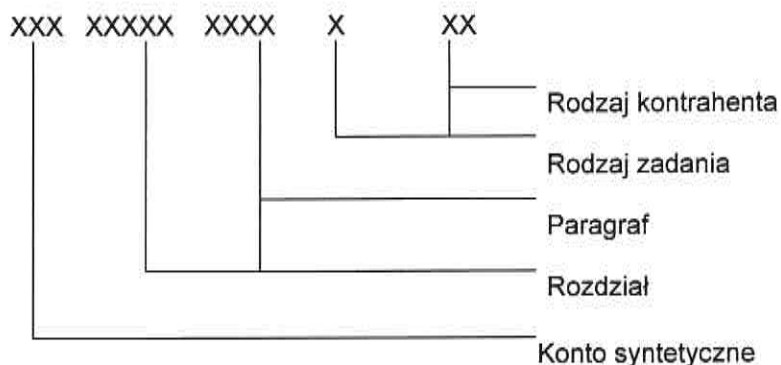

KOD KONTA	NAZWA	TYP
241	Rozrachunki warunkowe	Z
Wg wzorca 241-75020-6050-1-01	Rozrachunki warunkowe z tytułu należności wg rozdziału, paragrafu i oznaczenia kontrahenta	A

7) Konto 242 – Rozrachunki warunkowe z tytułu zobowiązań”

Struktura konta:

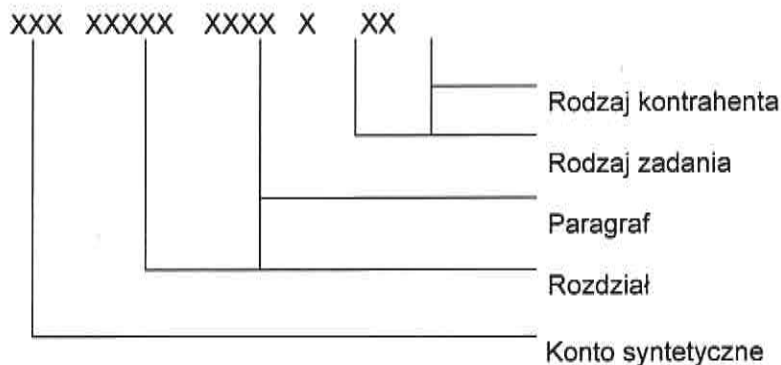

KOD KONTA	NAZWA	TYP
242	Rozrachunki warunkowe z tytułu zobowiązań	Z
Wg wzorca 242-75020-6050-1-01	Rozrachunki warunkowe z tytułu należności wg rozdziału, paragrafu i oznaczenia kontrahenta	A

8) Konto 975 – „Wydatki strukturalne”

Struktura konta:

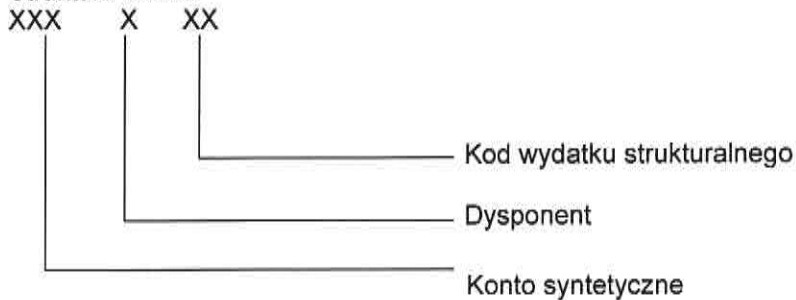

KOD KONTA	NAZWA	TYP
975	Wydatki strukturalne	Z
Wg wzorca 975-A-01	Wydatki strukturalne- określenie dysponenta wydatków strukturalnych, określenia kodu wydatków .	A

9) Konto 976 – „Wzajemne rozliczenia między jednostkami”

Struktura konta:

Wariant I:

dla wyłączeń pomiędzy jednostkami należności i zobowiązań, nieodpłatnego przekazania środków trwałych oraz wartości niematerialnych i prawnych:



KOD KONTA	NAZWA	TYP
976	Wzajemne rozliczenia między jednostkami	Z
Wg wzorca 976-01-01	Wzajemne rozliczenia między jednostkami, kod wyłączenia, kod jednostki organizacyjnej .	A

Kod wyłączenia:

- 01 – wyłączenia dotyczące należności
- 02 – wyłączenia dotyczące zobowiązań
- 03 – wyłączenia dotyczące zwiększeń funduszu jednostki
- 04 – wyłączenia dotyczące zmniejszeń funduszu jednostki

Kod jednostki organizacyjnej:

- 01 Powiatowy Urząd Pracy w Stargardzie Szczecińskim,
- 02 Powiatowy Inspektorat Nadzoru Budowlanego w Stargardzie Szczecińskim,
- 03 Komenda Powiatowa Państwowej Straży Pożarnej w Stargardzie Szczecińskim,
- 04 Powiatowy Ośrodek Dokumentacji Geodezyjnej i Kartograficznej,
- 05 Powiatowe Centrum Pomocy Rodzinie w Stargardzie Szczecińskim,
- 06 Zespół Szkół Nr 1 w Stargardzie Szczecińskim,
- 07 Zespół Szkół Nr 2 w Stargardzie Szczecińskim,
- 08 Zespół Szkół Nr 5 CKP w Stargardzie Szczecińskim,
- 09 Zespół Szkół Budowlano-Technicznych w Stargardzie Szczecińskim,
- 10 Zespół Szkół Specjalnych w Stargardzie Szczecińskim,

- 11 I Liceum Ogólnokształcące w Stargardzie Szczecińskim,
- 12 II Liceum Ogólnokształcące w Stargardzie Szczecińskim,
- 13 Poradnia Pedagogiczno –Psychologiczna w Stargardzie Szczecińskim,
- 14 Bursa Szkolna w Stargardzie Szczecińskim,
- 15 Zarząd Dróg Powiatowych w Stargardzie Szczecińskim,
- 16 Centrum Kształcenia Praktycznego w Stargardzie Szczecińskim,
- 17 Powiatowy Ośrodek Doskonalenia Nauczycieli w Stargardzie Szczecińskim,
- 18 Dom Pomocy Społecznej w Dolicach,
- 19 Placówka Opiekuńczo-Wychowawcza Nr 1 z siedzibą przy ul. K. Szymanowskiego 56/31 w Stargardzie Szczecińskim,
- 20 Placówka Opiekuńczo-Wychowawcza Nr 2 z siedzibą przy ul. Marszałka J. Piłsudskiego 103/1-2-3 w Stargardzie Szczecińskim,
- 21 Placówka Opiekuńczo-Wychowawcza Nr 3 z siedzibą przy ul. A. Mickiewicza 1A/4 w Stargardzie Szczecińskim,
- 22 Placówka Opiekuńczo-Wychowawcza Nr 4 z siedzibą w miejscowości Witkowo 24 C gm. Stargard Szczeciński,
- 23 Placówka Opiekuńczo-Wychowawcza Nr 5 z siedzibą przy ul. J. Śniadeckiego 1a/1 w Stargardzie Szczecińskim,
- 24 Placówka Opiekuńczo – Wychowawcza Nr 6 z siedzibą przy ul. Gen. Wł. Andersa 14 w Stargardzie Szczecińskim
- 25 Centrum Obsługi Placówek Opiekuńczo-Wychowawczych w Stargardzie Szczecińskim

Wariant II dla wyłączeń pomiędzy jednostkami przychodów i kosztów:

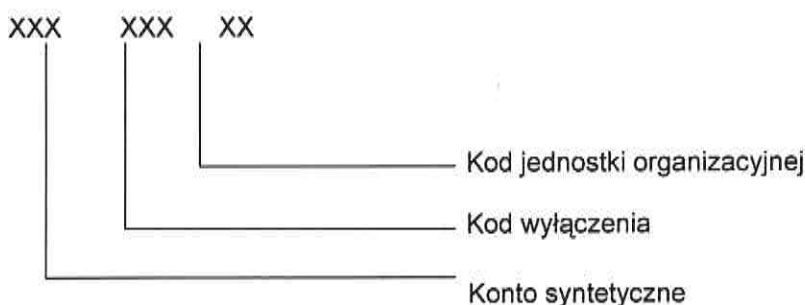

KOD KONTA	NAZWA	TYP
976	Wzajemne rozliczenia między jednostkami	Z
Wg wzorca 976-720-01	Wzajemne rozliczenia między jednostkami, kod wyłączenia, kod jednostki organizacyjnej .	A

Kod wyłączenia dotyczący przychodów:

- 720 – przychody z tytułu dochodów budżetowych
- 750 – przychody finansowe
- 760 – pozostałe przychody operacyjne,

Kod wyłączenia dotyczący kosztów:

- 401 – zużycie materiałów i energii
- 402 – usługi obce
- 403 – podatki i opłaty
- 404 – wynagrodzenia
- 405 – ubezpieczenia społeczne i inne świadczenia
- 409 – pozostałe koszty rodzajowe
- 751 – koszty finansowe
- 761 – pozostałe koszty operacyjne

Kod jednostki organizacyjnej:

1. Powiatowy Urząd Pracy w Stargardzie Szczecińskim,
2. Powiatowy Inspektorat Nadzoru Budowlanego w Stargardzie Szczecińskim,
3. Komenda Powiatowa Państwowej Straży Pożarnej w Stargardzie Szczecińskim,
4. Powiatowy Ośrodek Dokumentacji Geodezyjnej i Kartograficznej,
5. Powiatowe Centrum Pomocy Rodzinie w Stargardzie Szczecińskim,

6. Zespół Szkół Nr 1 w Stargardzie Szczecińskim,
7. Zespół Szkół Nr 2 w Stargardzie Szczecińskim,
8. Zespół Szkół Nr 5 CKP w Stargardzie Szczecińskim,
9. Zespół Szkół Budowlano-Technicznych w Stargardzie Szczecińskim,
10. Zespół Szkół Specjalnych w Stargardzie Szczecińskim,
11. I Liceum Ogólnokształcące w Stargardzie Szczecińskim,
12. II Liceum Ogólnokształcące w Stargardzie Szczecińskim,
13. Poradnia Pedagogiczno –Psychologiczna w Stargardzie Szczecińskim,
14. Bursa Szkolna w Stargardzie Szczecińskim,
15. Zarząd Dróg Powiatowych w Stargardzie Szczecińskim,
16. Centrum Kształcenia Praktycznego w Stargardzie Szczecińskim,
17. Powiatowy Ośrodek Doskonalenia Nauczycieli w Stargardzie Szczecińskim,
18. Dom Pomocy Społecznej w Dolicach
19. Placówka Opiekuńczo-Wychowawcza Nr 1 z siedzibą przy ul. K. Szymanowskiego 56/31 w Stargardzie Szczecińskim,
20. Placówka Opiekuńczo-Wychowawcza Nr 2 z siedzibą przy ul. Marszałka J. Piłsudskiego 103/1-2-3 w Stargardzie Szczecińskim,
21. Placówka Opiekuńczo-Wychowawcza Nr 3 z siedzibą przy ul. A. Mickiewicza 1A/4 w Stargardzie Szczecińskim,
22. Placówka Opiekuńczo-Wychowawcza Nr 4 z siedzibą w miejscowości Witkowo 24 C gm. Stargard Szczeciński,
23. Placówka Opiekuńczo-Wychowawcza Nr 5 z siedzibą przy ul. J. Śniadeckiego 1a/1 w Stargardzie Szczecińskim,
24. Placówka Opiekuńczo – Wychowawcza Nr 6 z siedzibą przy ul. Gen. Wł. Andersa 14 w Stargardzie Szczecińskim
25. Centrum Obsługi Placówek Opiekuńczo-Wychowawczych w Stargardzie Szczecińskim

Struktura konta:

Wariant I:

dla wyłączeń pomiędzy jednostkami należności i zobowiązań, nieodpłatnego przekazania środków trwałych oraz wartości niematerialnych i prawnych:



KOD KONTA	NAZWA	TYP
976	Wzajemne rozliczenia między jednostkami	Z
Wg wzorca 976-01-01	Wzajemne rozliczenia między jednostkami, kod wyłączenia, kod jednostki organizacyjnej .	A

Kod wyłączenia:

- 01 – wyłączenia dotyczące należności
- 02 – wyłączenia dotyczące zobowiązań
- 03 – wyłączenia dotyczące zwiększeń funduszu jednostki
- 04 – wyłączenia dotyczące zmniejszeń funduszu jednostki

Kod jednostki organizacyjnej:

1. Powiatowy Urząd Pracy w Stargardzie Szczecińskim,
2. Powiatowy Inspektorat Nadzoru Budowlanego w Stargardzie Szczecińskim,
3. Komenda Powiatowa Państwowej Straży Pożarnej w Stargardzie Szczecińskim,
4. Powiatowy Ośrodek Dokumentacji Geodezyjnej i Kartograficznej,

5. Powiatowe Centrum Pomocy Rodzinie w Stargardzie Szczecińskim,
6. Zespół Szkół Nr 1 w Stargardzie Szczecińskim,
7. Zespół Szkół Nr 2 w Stargardzie Szczecińskim,
8. Zespół Szkół Nr 5 CKP w Stargardzie Szczecińskim,
9. Zespół Szkół Budowlano-Technicznych w Stargardzie Szczecińskim,
10. Zespół Szkół Specjalnych w Stargardzie Szczecińskim,
11. I Liceum Ogólnokształcące w Stargardzie Szczecińskim,
12. II Liceum Ogólnokształcące w Stargardzie Szczecińskim,
13. Poradnia Pedagogiczno –Psychologiczna w Stargardzie Szczecińskim,
14. Bursa Szkolna w Stargardzie Szczecińskim,
15. Zarząd Dróg Powiatowych w Stargardzie Szczecińskim,
16. Centrum Kształcenia Praktycznego w Stargardzie Szczecińskim,
17. Powiatowy Ośrodek Doskonalenia Nauczycieli w Stargardzie Szczecińskim,
18. Dom Pomocy Społecznej w Dolicach
19. Placówka Opiekuńczo-Wychowawcza Nr 1 z siedzibą przy ul. K. Szymanowskiego 56/31 w Stargardzie Szczecińskim,
20. Placówka Opiekuńczo-Wychowawcza Nr 2 z siedzibą przy ul. Marszałka J. Piłsudskiego 103/1-2-3 w Stargardzie Szczecińskim,
21. Placówka Opiekuńczo-Wychowawcza Nr 3 z siedzibą przy ul. A. Mickiewicza 1A/4 w Stargardzie Szczecińskim,
22. Placówka Opiekuńczo-Wychowawcza Nr 4 z siedzibą w miejscowości Witkowo 24 C gm. Stargard Szczeciński,
23. Placówka Opiekuńczo-Wychowawcza Nr 5 z siedzibą przy ul. J. Śniadeckiego 1a/1 w Stargardzie Szczecińskim,
24. Placówka Opiekuńczo – Wychowawcza Nr 6 z siedzibą przy ul. Gen. Wł. Andersa 14 w Stargardzie Szczecińskim
25. Centrum Obsługi Placówek Opiekuńczo-Wychowawczych w Stargardzie Szczecińskim

Wariant II dla wyłączeń pomiędzy jednostkami przychodów i kosztów:

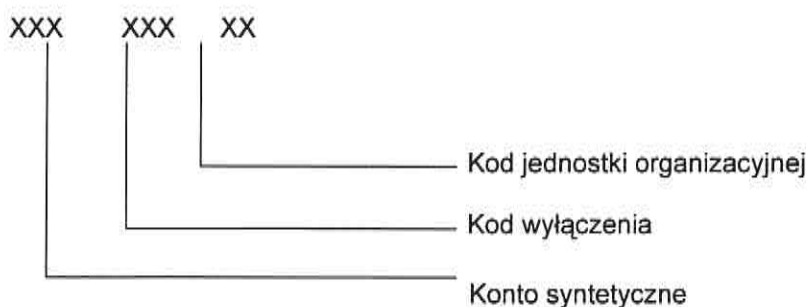

KOD KONTA	NAZWA	TYP
976	Wzajemne rozliczenia między jednostkami	Z
Wg wzorca 976-720-01	Wzajemne rozliczenia między jednostkami, kod wyłączenia, kod jednostki organizacyjnej .	A

Kod wyłączenia dotyczący przychodów:

- 720 – przychody z tytułu dochodów budżetowych
- 750 – przychody finansowe
- 760 – pozostałe przychody operacyjne,

Kod wyłączenia dotyczący kosztów:

- 401 – zużycie materiałów i energii
- 402 – usługi obce
- 403 – podatki i opłaty
- 404 – wynagrodzenia
- 405 – ubezpieczenia społeczne i inne świadczenia
- 409 – pozostałe koszty rodzajowe
- 751 – koszty finansowe
- 761 – pozostałe koszty operacyjne

Kod jednostki organizacyjnej:

1. Powiatowy Urząd Pracy w Stargardzie Szczecińskim,
2. Powiatowy Inspektorat Nadzoru Budowlanego w Stargardzie Szczecińskim,
3. Komenda Powiatowa Państwowej Straży Pożarnej w Stargardzie Szczecińskim,
4. Powiatowy Ośrodek Dokumentacji Geodezyjnej i Kartograficznej,
5. Powiatowe Centrum Pomocy Rodzinie w Stargardzie Szczecińskim,
6. Zespół Szkół Nr 1 w Stargardzie Szczecińskim,
7. Zespół Szkół Nr 2 w Stargardzie Szczecińskim,
8. Zespół Szkół Nr 5 CKP w Stargardzie Szczecińskim,
9. Zespół Szkół Budowlano-Technicznych w Stargardzie Szczecińskim,
10. Zespół Szkół Specjalnych w Stargardzie Szczecińskim,
11. I Liceum Ogólnokształcące w Stargardzie Szczecińskim,
12. II Liceum Ogólnokształcące w Stargardzie Szczecińskim,
13. Poradnia Pedagogiczno –Psychologiczna w Stargardzie Szczecińskim,
14. Bursa Szkolna w Stargardzie Szczecińskim,
15. Zarząd Dróg Powiatowych w Stargardzie Szczecińskim,
16. Centrum Kształcenia Praktycznego w Stargardzie Szczecińskim,
17. Powiatowy Ośrodek Doskonalenia Nauczycieli w Stargardzie Szczecińskim,
18. Dom Pomocy Społecznej w Dolicach.
19. Placówka Opiekuńczo-Wychowawcza Nr 1 z siedzibą przy ul. K. Szymanowskiego 56/31 w Stargardzie Szczecińskim,
20. Placówka Opiekuńczo-Wychowawcza Nr 2 z siedzibą przy ul. Marszałka J. Piłsudskiego 103/1-2-3 w Stargardzie Szczecińskim,
21. Placówka Opiekuńczo-Wychowawcza Nr 3 z siedzibą przy ul. A. Mickiewicza 1A/4 w Stargardzie Szczecińskim,
22. Placówka Opiekuńczo-Wychowawcza Nr 4 z siedzibą w miejscowości Witkowo 24 C gm. Stargard Szczeciński,
23. Placówka Opiekuńczo-Wychowawcza Nr 5 z siedzibą przy ul. J. Śniadeckiego 1a/1 w Stargardzie Szczecińskim,
24. Placówka Opiekuńczo – Wychowawcza Nr 6 z siedzibą przy ul. Gen. Wł. Andersa 14 w Stargardzie Szczecińskim
25. Centrum Obsługi Placówek Opiekuńczo-Wychowawczych w Stargardzie Szczecińskim

10) Konto 980 – Plan finansowy wydatków budżetowych

Struktura konta:

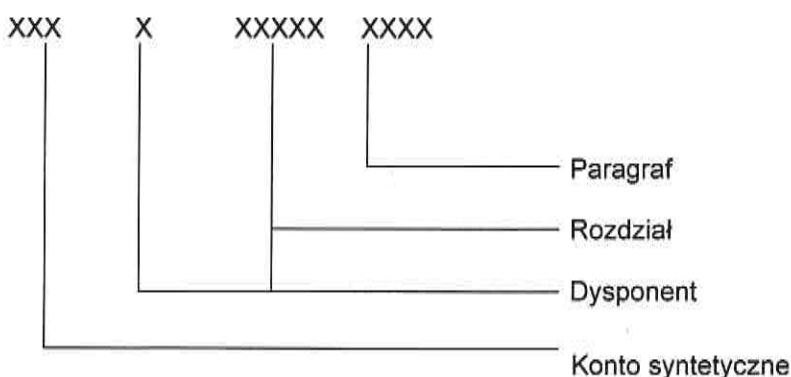

KOD KONTA	NAZWA	TYP
980	Plan wydatków budżetowych	Z
980-A-85415-3240	Plan wydatków budżetowych, dysponentów, rozdział, paragraf	A

11) Konto 990 – „Plan finansowy wydatków budżetowych w układzie zadaniowym”

Struktura konta:

Wariant I: ilość znaków uzależniona od złożoności struktury numeru zadania

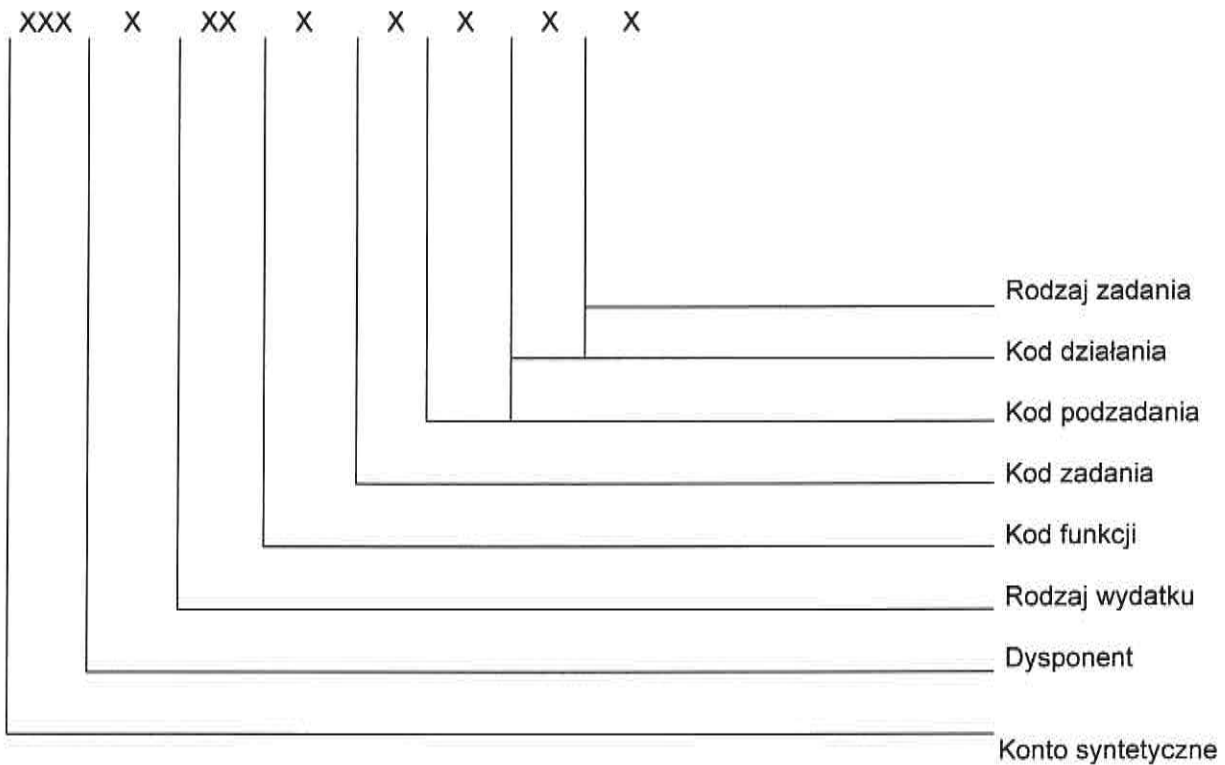

KOD KONTA	NAZWA	TYP
990	Plan finansowy wydatków budżetowych w układzie zadaniowym	Z
Wg wzorca 990-F-02-5-1-3-2-1 990-F-01-13-2-1-3-1	Plan finansowy wydatków budżetowych w układzie zadaniowym wg dysponentów, rodzajów wydatków, kodu funkcji, kodu zadania, kodu podzadania, kodu działania oraz rodzaju zadania	A

Rodzaj wydatku:

01 wydatek bieżący

02 wydatek majątkowy

Schemat rodzaju zadań

1 – zadania zlecone

5 – zadania realizowane na podstawie porozumień z organami administracji rządowej

12) Konto 981 – Plan finansowy niewygasających wydatków

Struktura konta:

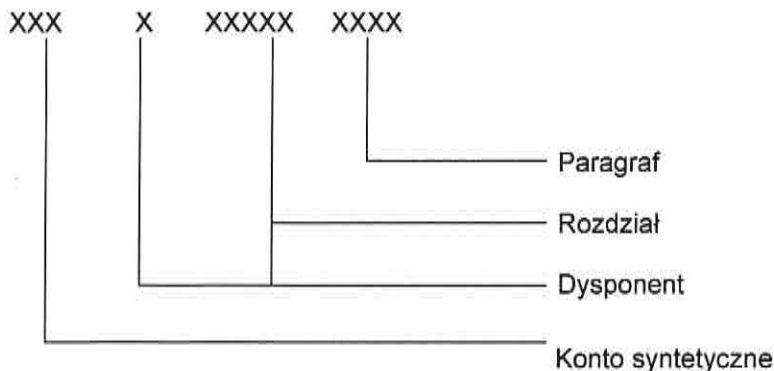

KOD KONTA	NAZWA	TYP
981	Plan wydatków budżetowych	Z
981-A-85415-3240	Plan wydatków budżetowych, dysponentów, rozdział, paragraf	A

13) Konto 998 - "Zaangażowanie wydatków budżetowych roku bieżącego"

Struktura konta:

Wariant I

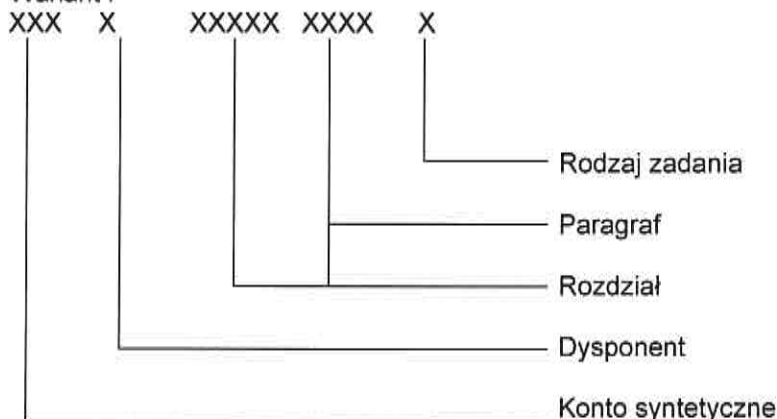

KOD KONTA	NAZWA	TYP
998	Zaangażowanie wydatków budżetowych roku bieżącego	Z
Wg wzorca 998-A-70005-4300-1	Zaangażowanie wydatków budżetowych roku bieżącego wg dysponentów, rozdziałów, paragrafów i rodzaju zadania	A

- 1 – zadania zlecone
- 2 – zadania własne
- 3 – zadania realizowane ze środków niewygasających
- 4 – zadania realizowane na podstawie porozumień z jednostkami samorządu terytorialnego
- 5 - zadania realizowane na podstawie porozumień organami administracji rządowej
- 6 - zadania zlecone płatne środkami powiatu
- 7 - pomoc rzeczowa lub finansowa

Wariant II

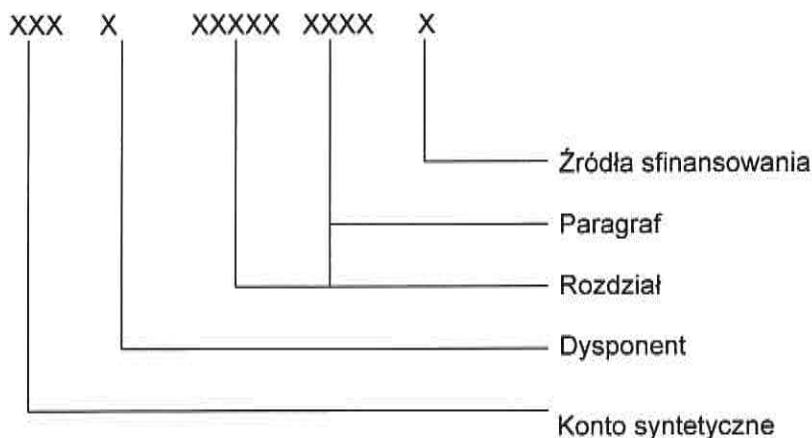

KOD KONTA	NAZWA	TYP
998	Zaangażowanie wydatków budżetowych roku bieżącego	Z
Wg wzorca 998-A-85415-4018-1	Zaangażowanie wydatków budżetowych roku bieżącego wg dysponentów, rozdziałów, paragrafów i źródła sfinansowania	A

- 1 – zadania zlecone
- 2 – zadania własne
- 3 – zadania realizowane ze środków niewygasających
- 4 – zadania realizowane na podstawie porozumień z jednostkami samorządu terytorialnego
- 5 - zadania realizowane na podstawie porozumień organami administracji rządowej
- 6 - zadania zlecone płatne środkami powiatu
- 7 - pomoc rzeczowa lub finansowa

14) Konto 999 - "Zaangażowanie wydatków budżetowych przyszłych lat"

Struktura konta:

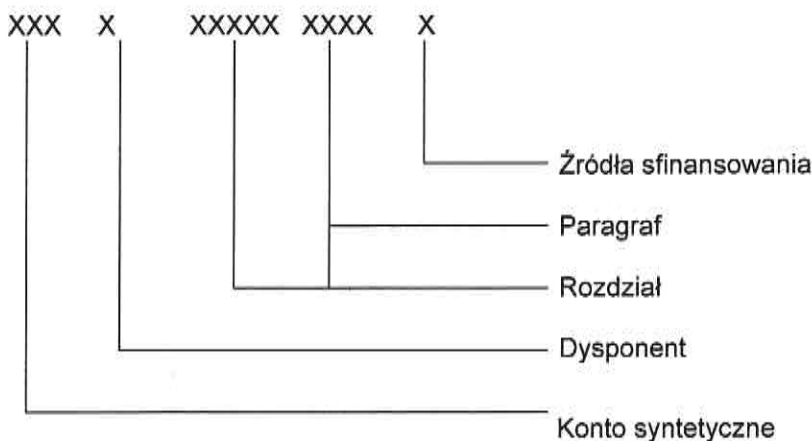

KOD KONTA	NAZWA	TYP
999	Zaangażowanie wydatków budżetowych przyszłych lat	Z
Wg wzorca 999-A-70005-4300-1	Zaangażowanie wydatków budżetowych przyszłych lat wg dysponentów, rozdziałów, paragrafów i źródła sfinansowania	A

- 1 – zadania zlecone
- 2 – zadania własne
- 3 – zadania realizowane ze środków niewygasających
- 4 – zadania realizowane na podstawie porozumień z jednostkami samorządu terytorialnego
- 5 - zadania realizowane na podstawie porozumień organami administracji rządowej
- 6 - zadania zlecone płatne środkami powiatu
- 7 - pomoc rzeczowa lub finansowa

STAROSTA
Waldemar Gil

Plan kont dla dochodów i ewidencji majątku Skarbu Państwa

Wykaz kont

1. Konta bilansowe

Zespół 0 - Majątek trwały

- 011 – Środki trwałe
- 015 - Mienie zlikwidowanych jednostek
- 071 – Umorzenie środków trwałych oraz wartości niematerialnych i prawnych

Zespół 1 - Środki pieniężne i rachunki bankowe

- 130 - Rachunek bieżący jednostki
- 141 – Środki pieniężne w drodze

Zespół 2 - Rozrachunki i rozliczenia

- 221 - Należności z tytułu dochodów budżetowych
- 222 - Rozliczenie dochodów budżetowych
- 225 - Rozrachunki z budżetami
- 226 - Długoterminowe należności budżetowe
- 240 - Pozostałe rozrachunki
- 245 – Wpływy do wyjaśnienia
- 290 - Odpisy aktualizujące należności

Zespół 7 – Przychody, dochody i koszty

- 720 – Przychody z tytułu dochodów budżetowych
- 750 - Przychody finansowe
- 760- Pozostałe przychody operacyjne

761 – Pozostałe koszty operacyjne

Zespół 8 - Fundusze, rezerwy i wynik finansowy

800 - Fundusz jednostki

840 - Rezerwy i rozliczenia międzyokresowe przychodów

855 - Fundusz mienia zlikwidowanych jednostek

860 – Wynik finansowy

2. Konta pozabilansowe

012 – Środki trwałe – rozdysponowane z zasobu nieruchomości Skarbu Państwa

Opis kont - zasady funkcjonowania kont

1. Konta bilansowe

Zespół 0 - "Majątek trwały"

Konta zespołu 0 "Majątek trwały" służą do ewidencji:

1. rzeczowego majątku trwałego,
2. wartości niematerialnych i prawnych,
3. finansowego majątku trwałego,
4. umorzenia majątku,
5. inwestycji
6. odpisów aktualizujących długoterminowe aktywa finansowe.

1) Konto 011 – „Środki trwałe”

Konto 011 służy do ewidencji stanu oraz zwiększeń i zmniejszeń wartości początkowej środków trwałych związanych z wykonywaną działalnością jednostki, które są umarzane stopniowo, oraz gruntów.

Na stronie Wn konta 011 ujmuje się zwiększenia, a na stronie Ma – zmniejszenia stanu i wartości początkowej środków trwałych.

Konto 011 może wykazywać saldo Wn, które oznacza stan środków trwałych w wartości początkowej.

Ewidencję szczegółową prowadzi się w oparciu o klasyfikację rodzajową środka trwałego.

Struktura konta:

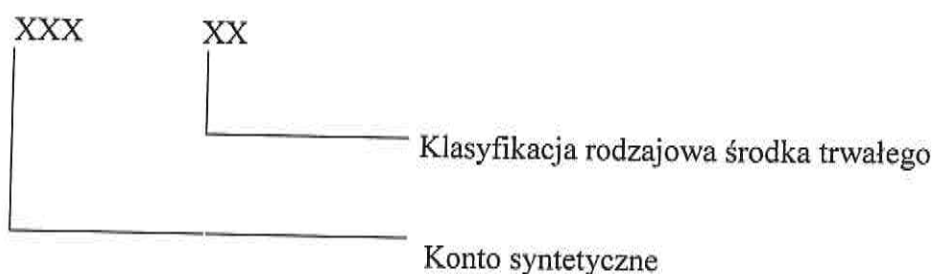

Klasyfikacja rodzajowa środka trwałego:

- 00 – grunty
- 01 - budynki

KOD KONTA	NAZWA	TYP
011	Środki trwałe	Z
Wg wzorca: 011-00	Środki trwałe wg klasyfikacji rodzajowej	A

2) Konto 015 - "Mienie zlikwidowanych jednostek"

Konto 015 służy do ewidencji stanu oraz zwiększeń i zmniejszeń wartości mienia przejętego przez organ założycielski lub nadzorujący po zlikwidowanym przedsiębiorstwie państwowym, komunalnym lub innej podległej jednostce organizacyjnej, np. samorządowym zakładzie budżetowym.

Konto 015 może wykazywać saldo Wn, które oznacza stan mienia zlikwidowanych przedsiębiorstw lub innych jednostek organizacyjnych, będącego w dyspozycji organu założycielskiego lub nadzorującego. Obejmuje ono tę część mienia zlikwidowanych przedsiębiorstw lub jednostek, które do dnia bilansowego nie zostało przekazane spółkom lub innym jednostkom organizacyjnym albo nie zostało przyjęte na własne potrzeby eksploatacyjne jednostki będącej organem założycielskim lub nadzorującym lub też zagospodarowane w inny sposób.

Ewidencję szczegółową prowadzi się w oparciu o rodzaj mienia zlikwidowanej jednostki

Struktura konta:

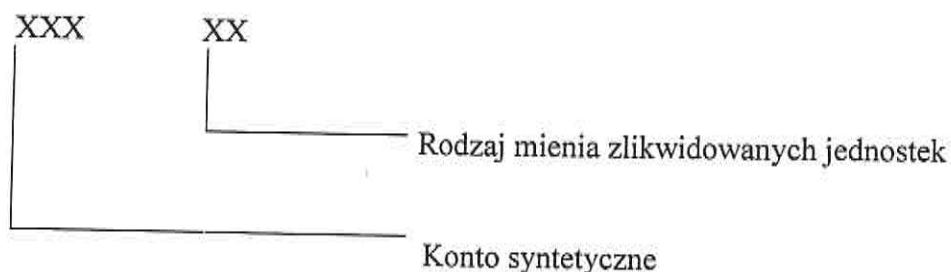

KOD KONTA	NAZWA	TYP
015	Mienie zlikwidowanych jednostek	Z
Wg wzorca: 015-01	Mienia zlikwidowanych jednostek wg rodzaju mienia	A

3) Konto 071 – „Umorzenie środków trwałych oraz wartości niematerialnych i prawnych”

Konto 071 służy do ewidencji zmniejszeń wartości bieżącej z tytułu umorzenia środków trwałych i wartości niematerialnych i prawnych powstałego w wyniku planowanych odpisów amortyzacyjnych i odpisów aktualizujących.

Konto 071 może wykazywać saldo Ma, które wyraża stan umorzenia wartości środków trwałych oraz wartości niematerialnych i prawnych.

Ewidencję szczegółową prowadzi się w oparciu o klasyfikację środków trwałych.

Struktura konta:

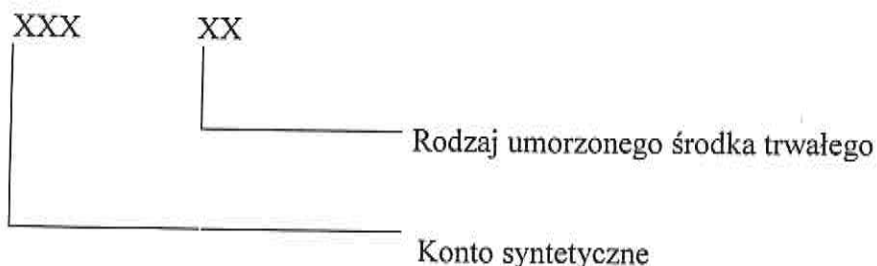

KOD KONTA	NAZWA	TYP
071	Umorzenie środków trwałych oraz wartości niematerialnych i prawnych	Z
Wg wzorca: 071-01	Umorzenie środków trwałych i wartości niematerialnych i prawnych wg rodzaju środka trwałego podlegającego umorzeniu	A

Zespół 1 - "Środki pieniężne i rachunki bankowe"

Konta zespołu 1 "Środki pieniężne i rachunki bankowe" służą do ewidencji:

- 1) aktywów pieniężnych mających postać krajowych i zagranicznych środków pieniężnych, przechowywanych w kasach i ulokowanych na rachunkach bankowych,
- 2) aktywów pieniężnych mających postać czeków, weksli obcych i innych krótkoterminowych aktywów finansowych,
- 3) innych krajowych i zagranicznych środków pieniężnych,
- 4) udzielanych przez banki kredytów.

Zadaniem kont zespołu 1 jest odzwierciedlanie operacji pieniężnych oraz obrotów i stanów aktywów pieniężnych.

1) Konto 130 - "Rachunek bieżący jednostki"

Konto 130 służy do ewidencji stanu środków pieniężnych oraz obrotów na rachunku bankowym z tytułu wydatków i dochodów (wpływów) budżetowych objętych planem finansowym.

Konto 130 może wykazywać saldo Wn, które oznacza stan środków pieniężnych na rachunku bieżącym jednostki budżetowej.

Saldo konta 130 równe jest saldu sald wynikających z ewidencji szczegółowej prowadzonej dla kont:

- 1) wydatków budżetowych; konto 130 w zakresie wydatków budżetowych może wykazywać saldo Wn, które oznacza stan środków budżetowych otrzymanych na realizację wydatków budżetowych, a niewykorzystanych do końca roku,

2) dochodów budżetowych; konto 130 w zakresie dochodów budżetowych może wykazywać saldo Wn, które oznacza stan środków budżetowych z tytułu zrealizowanych dochodów budżetowych, które do końca roku nie zostały przelane do budżetu.

Saldo konta 130 ulega likwidacji przez księgowanie przelewu:

- 1) przelewu do budżetu dochodów budżetowych pobranych, lecz nie przelanych do końca roku, w korespondencji z kontem 222.

Struktura konta:

Ewidencję szczegółową prowadzi się według podziałek klasyfikacji budżetowej.

Ewidencję szczegółową prowadzi się w oparciu o zasadę funkcjonowania systemu finansowo –księgowego powiązanego z systemem opłat

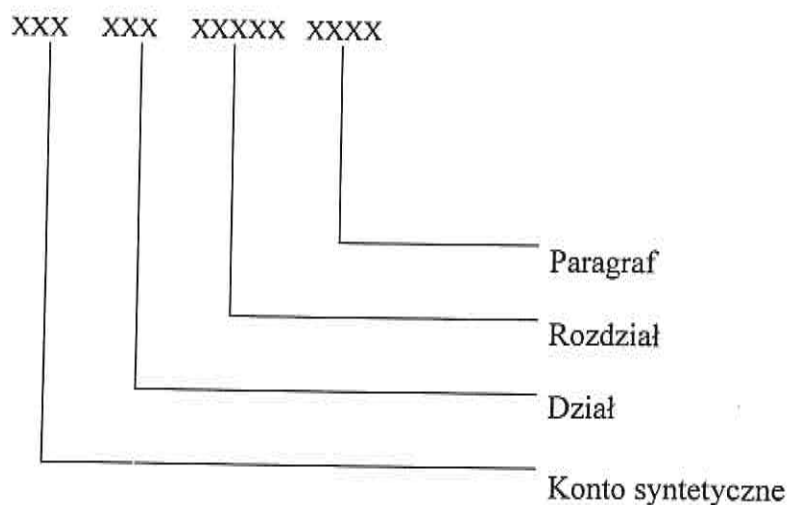

KOD KONTA	NAZWA	TYP
130	Rachunek bieżący dochodów budżetowych	Z
Wg wzorca 130-700-70005-0470	Rachunek bieżący dochodów Skarbu Państwa wg działu, rozdziału i paragrafu	A

2) Konto 141 – „Środki pieniężne w drodze”

Konto 141 służy do ewidencji środków pieniężnych w drodze między kasą i bankiem oraz między kontami w różnych bankach.

Na stronie Wn konta 141 ujmuje się zwiększenia stanu środków pieniężnych w drodze, a na stronie Ma - zmniejszenia stanu środków pieniężnych w drodze. Stosownie do przyjętej techniki księgowania, środki pieniężne w drodze mogą być ewidencjonowane na bieżąco lub tylko na przełomie okresu sprawozdawczego.

Konto 141 może wykazywać saldo Wn, które oznacza stan środków pieniężnych w drodze.

Ewidencję szczegółową prowadzi się w oparciu o klasyfikację budżetową.

Struktura konta:

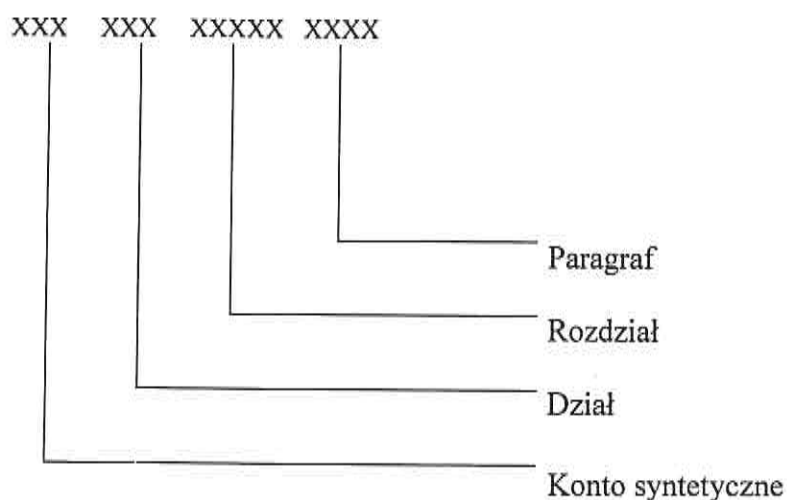

KOD KONTA	NAZWA	TYP
141	Środki pieniężne w drodze	Z
Wg wzorca 141-700-70005-0470	Środki pieniężne w drodze wg działu, rozdziału i paragrafu	A

Zespół 2 – „Rozrachunki i rozliczenia”

Konta zespołu 2 „Rozrachunki i rozliczenia” służą do ewidencji krajowych i zagranicznych rozrachunków oraz roszczeń.

Na kontach tego zespołu ewidencjonuje się także różnego rodzaju rozliczenia, które powstają w związku z grupowaniem lub wyjaśnianiem określonych kwot, np.:

- dochodów budżetowych,
- wydatków budżetowych,
- dotacji budżetowych oraz płatności z budżetu środków europejskich,
- wydatków z budżetu środków europejskich,
- środków pochodzących ze źródeł zagranicznych niepodlegających zwrotowi.

1) Konto 221 - "Należności z tytułu dochodów budżetowych"

Konto 221 służy do ewidencji należności jednostek budżetowych z tytułu dochodów budżetowych, z wyjątkiem należności wymagalnych w przyszłych latach.

Na stronie Wn konta 221 ujmuje się ustalone należności z tytułu dochodów budżetowych i zwroty nadpłat.

Na stronie Ma konta 221 ujmuje się wpłaty należności z tytułu dochodów budżetowych oraz odpisy (zmniejszenia) należności.

Na koncie 221 ujmuje się również należności z tytułu podatków pobieranych przez właściwe organy. Zapisy z tego tytułu mogą być dokonywane na koniec okresów sprawozdawczych na podstawie sprawozdań z ewidencji podatkowej (zaległości i nadpłaty).

Ewidencja szczegółowa do konta 221 powinna być prowadzona według dłużników i podziałek klasyfikacji budżetowej oraz budżetów, których należności dotyczą.

Konto 221 może wykazywać dwa salda. Saldo Wn oznacza stan należności z tytułu dochodów budżetowych, a saldo Ma - stan zobowiązań jednostki budżetowej z tytułu nadpłat w tych dochodach.

Ewidencję szczegółową prowadzi się w oparciu o klasyfikację budżetową.

Struktura konta:

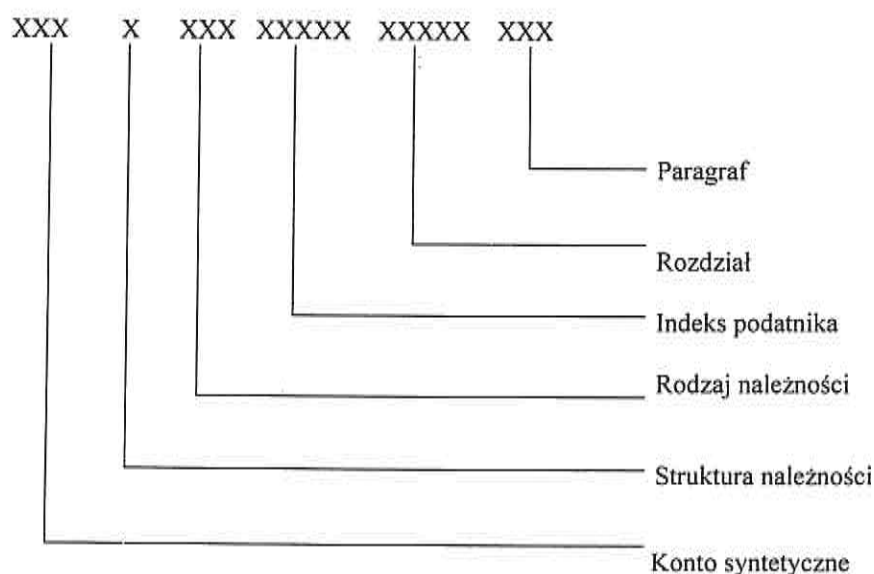

KOD KONTA	NAZWA	TYP
221	Należności z tytułu dochodów budżetowych	Z
Wg wzorca 221-1-111-00001- 70005-047	Należności z tytułu dochodów budżetowych wg struktury, rodzaju należności, indeksu podatnika, rozdziału i paragrafu	A

Struktura należności:

- 1 – należność podstawowa – część budżetu państwa
- 7 – należność podstawowa – część jednostki samorządu terytorialnego
- 2 – odsetki – część budżetu państwa
- 8 – odsetki – część jednostki samorządu terytorialnego.

Rodzaj należności:

- 111 - wieczyste użytkowanie gruntu
- 121 - opłata melioracyjna
- 131 - najem, dzierżawa
- 141 - pozostałe wpływy
- 151 - budynki
- 161 - wykup mieszkań

- 171 - przekształcenia na własność
- 181 - trwały zarząd

2) Konto 222 - "Rozliczenie dochodów budżetowych"

Konto 222 służy do ewidencji rozliczenia zrealizowanych przez jednostkę dochodów budżetowych.

Na stronie Wn konta 222 ujmuje się dochody budżetowe przelane do budżetu, w korespondencji odpowiednio z kontem 130.

Na stronie Ma konta 222 ujmuje się w ciągu roku budżetowego okresowe lub roczne przeksięgowania zrealizowanych dochodów budżetowych na konto 800, na podstawie sprawozdań budżetowych.

Saldo konta 222 ulega likwidacji poprzez księgowanie przelewu do budżetu dochodów budżetowych pobranych, lecz nieprzelanych do końca roku, w korespondencji z kontem 130.

Konto 222 może wykazywać saldo Ma, które oznacza stan dochodów budżetowych zrealizowanych, lecz nie przelanych do budżetu.

Ewidencję szczegółową prowadzi się w oparciu o klasyfikację budżetową.

Struktura konta:

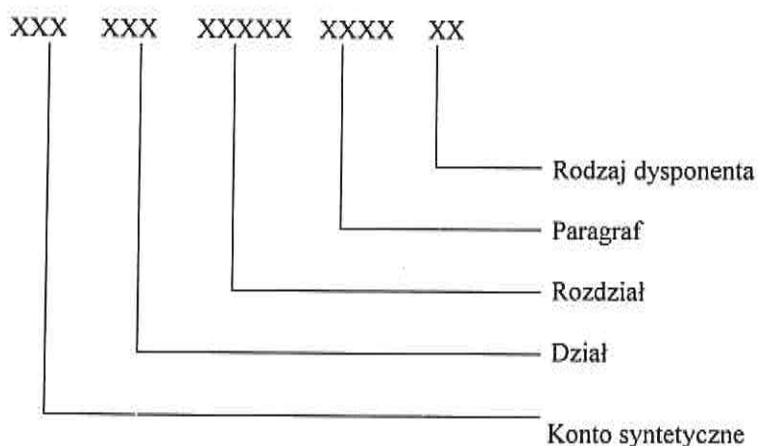

KOD KONTA	NAZWA	TYP
222	Rozliczenie dochodów budżetowych	Z
Wg wzorca 222-700-70005-0470-01	Rozliczenie dochodów budżetowych wg działów , rozdziałów, paragrafów dochodów i rodzaju dysponenta	A

Rodzaj dysponenta:

- 01 – Wojewoda Zachodniopomorski
- 02 – Powiat Stargardzki

3) Konto 225 - "Rozrachunki z budżetami"

Konto 225 służy do ewidencji rozrachunków z budżetem państwa i budżetami samorządów terytorialnych z tytułu zwrotu dotacji otrzymanych w poprzednich latach oraz zobowiązań podatkowych własnych i wynikających z funkcji płatnika potrąceń na podatek dochodowy od osób fizycznych.

Na stronie Wn konta 225 ujmuje się nadpłaty oraz wpłaty do budżetu, a na stronie Ma zobowiązania wobec budżetów i wpłaty od budżetów.

Ewidencja szczegółowa do konta 225 powinna zapewnić możliwość ustalenia stanu należności i zobowiązań według każdego z tytułów rozrachunków z budżetem odrębnie. Konto 225 może mieć dwa salda. Saldo Wn oznacza stan należności, a saldo Ma - stan zobowiązań wobec budżetów.

Ewidencję szczegółową prowadzi się w oparciu o klasyfikację budżetową.

Struktura konta:

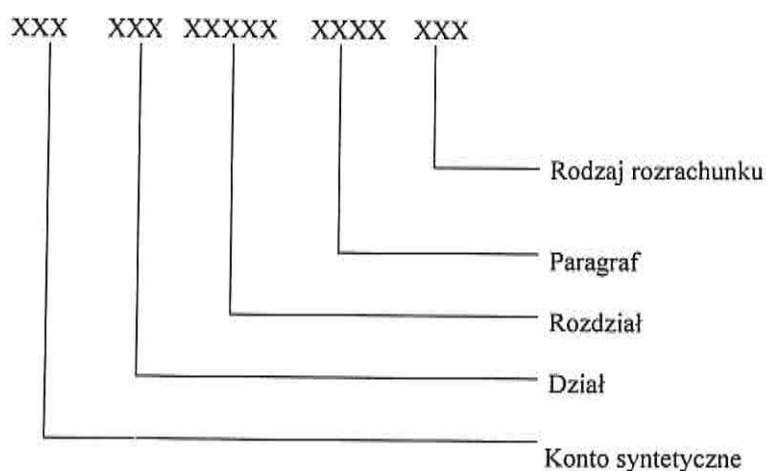

KOD KONTA	NAZWA	TYP
225	Rozrachunki z budżetem	Z
Wg wzorca 225-700-70005-0470- 01	Rozrachunki z budżetem wg działów, rozdziałów, paragrafów i rodzaju rozrachunku	A

Rodzaj rozrachunku:

01 – część jednostki samorządu terytorialnego

4) Konto 226 - "Długoterminowe należności budżetowe"

Konto 226 służy do ewidencji długoterminowych należności lub długoterminowych rozliczeń z budżetem.

Na stronie Wn konta 226 ujmuje się w szczególności długoterminowe należności, w korespondencji z kontem 840, a także przeniesienie należności krótkoterminowych do długoterminowych, w korespondencji z kontem 221.

Na stronie Ma konta 226 ujmuje się w szczególności przeniesienie należności długoterminowych do krótkoterminowych w wysokości raty należnej na dany rok, w korespondencji z kontem 221.

Konto 226 może wykazywać saldo Wn, które oznacza wartość długoterminowych należności.

Ewidencję szczegółową prowadzi się w oparciu o klasyfikację budżetową.

Struktura konta

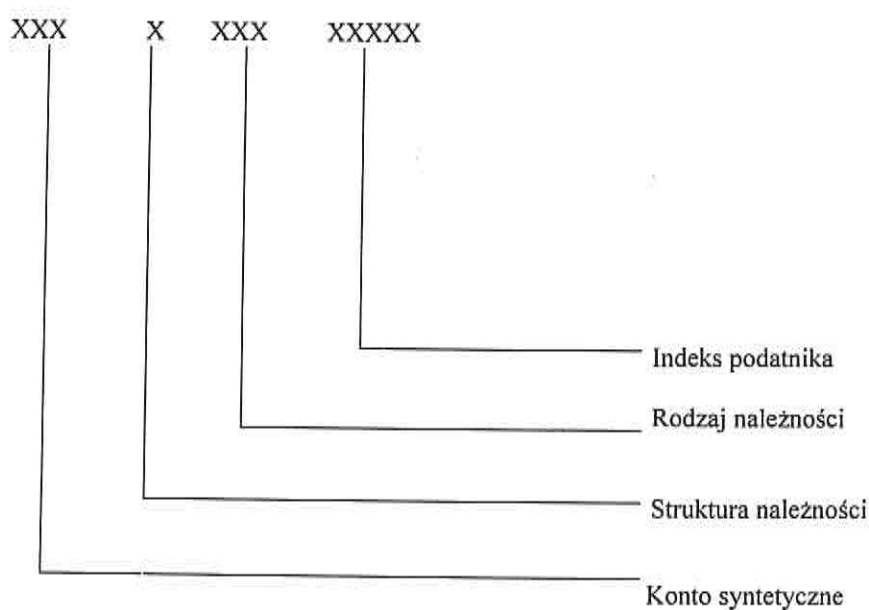

KOD KONTA	NAZWA	TYP
226	Długoterminowe należności budżetowe	Z
Wg wzorca 226-1-171-00001	Długoterminowe należności budżetowe wg struktury, rodzaju należności, indeksu podatnika.	A

Struktura należności:

1 – należność podstawowa

Rodzaj należności:

- 111 - wieczyste użytkowanie gruntu
- 121 - opłata melioracyjna
- 131 - najem, dzierżawa
- 141 - pozostałe wpływy
- 151 - budynki
- 161 - wykup mieszkań
- 171 - przekształcenia na własność
- 181 - trwałe zarząd

5) Konto 240 - "Pozostałe rozrachunki"

Konto 240 służy do ewidencji krajowych i zagranicznych należności i roszczeń oraz zobowiązań nieobjętych ewidencją na kontach 201-234. Konto 240 może być używane również do ewidencji pożyczek i różnego rodzaju rozliczeń, a także krótko- i długoterminowych należności funduszy celowych.

Konto 240 może mieć dwa salda. Saldo Wn oznacza stan należności i roszczeń, a saldo Ma - stan zobowiązań.

Ewidencję szczegółową prowadzi się w oparciu o rodzaj rozrachunku.

Struktura konta.

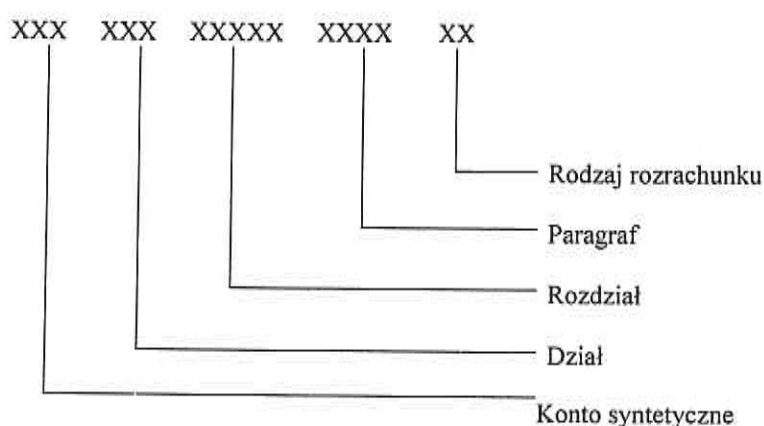

KOD KONTA	NAZWA	TYP
240	Pozostałe rozrachunki	Z
Wg wzorca: 240-700-70005-075-01	Pozostałe rozrachunki wg działów, rozdziałów, paragrafów i rodzaju rozrachunku	A

6) Konto 245 – „Wpływy do wyjaśnienia”

Konto 245 służy do ewidencji wpłaconych, a niewyjaśnionych kwot należności z tytułu dochodów budżetowych.

Na stronie Wn konta 245 ujmuje się w szczególności kwoty wyjaśnionych wpłat i ich zwroty.

Na stronie Ma konta 245 ujmuje się w szczególności kwoty niewyjaśnionych wpłat. Konto 245 może wykazywać saldo Ma, które oznacza stan niewyjaśnionych wpłat.

Ewidencję szczegółową prowadzi się w oparciu o rodzaj rozrachunku.

Struktura konta:

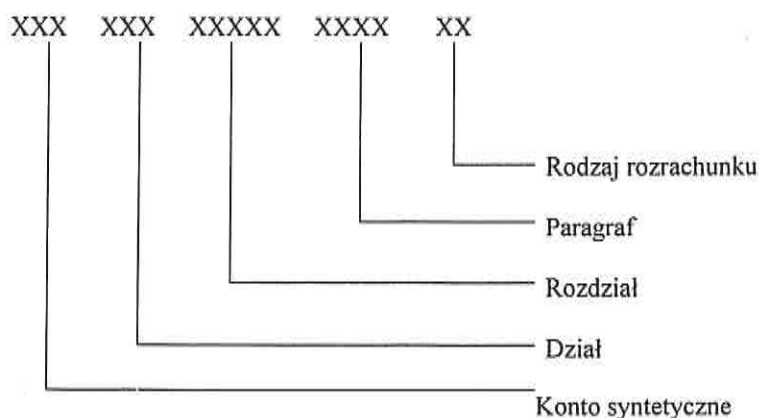

KOD KONTA	NAZWA	TYP
245	Pozostałe rozrachunki	Z
Wg wzorca: 245-700-70005-075-01	Pozostałe rozrachunki wg działów, rozdziałów, paragrafów i rodzaju rozrachunku	A

7) Konto 290 - "Odpisy aktualizujące należności"

Konto 290 służy do ewidencji odpisów aktualizujących wartość należności wątpliwych. Na stronie Wn konta 290 ujmuje się zmniejszenie wartości odpisów aktualizujących należności, a na stronie Ma naliczone odpisy i ich zwiększenie.

Saldo konta 290 oznacza wartość odpisów aktualizujących należności.

Ewidencję szczegółową prowadzi się w oparciu o klasyfikację budżetową.

Struktura konta:

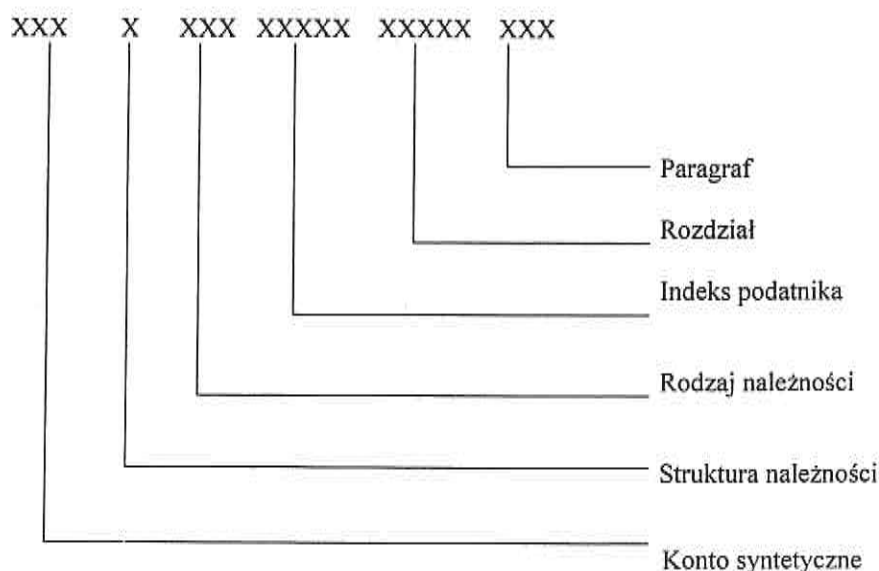

KOD KONTA	NAZWA	TYP
290	Odpisy aktualizujące należności	Z
Wg wzorca 290-1-111-00001- 70005-047	Odpisy aktualizujące należności wg struktury, rodzaju należności, indeksu podatnika, rozdziału i paragrafu.	A

Struktura należności:

1 – należność główna

Rodzaj należności:

111 - wieczyste użytkowanie gruntu

121 - opłata melioracyjna

131 - najem , dzierżawa

141 - pozostałe wpływy

151 - budynki

161 - wykup mieszkań

171 - przekształcenia na własność

181 - trwałe zarząd

Zespół 7 - "Przychody, dochody i koszty"

Konta zespołu 7 "Przychody, dochody i koszty" służą do ewidencji:

- 1) przychodów netto z tytułu sprzedaży produktów i kosztów ich wytworzenia,
- 2) przychodów z tytułu dochodów budżetowych,
- 3) przychodów ze sprzedaży towarów oraz wartości sprzedanych towarów w cenie zakupu lub nabycia,
- 4) dotacji otrzymanych i przekazanych podległym oddziałom przez samorządowe zakłady budżetowe,
- 5) przychodów i kosztów finansowych,
- 6) pozostałych przychodów i kosztów operacyjnych.

Ewidencję szczegółową prowadzi się według pozycji planu finansowego oraz stosownie do potrzeb planowania, analizy i sprawozdawczości oraz obliczenia podatków.

1) Konto 720 – „Przychody z tytułu dochodów budżetowych”

Konto 720 służy do ewidencji przychodów z tytułu dochodów budżetowych związanych bezpośrednio z podstawową działalnością jednostki, w szczególności dochodów, do których zalicza się podatki, składki, opłaty, inne dochody budżetu państwa, jednostek samorządu terytorialnego oraz innych jednostek, należne na podstawie odrębnych ustaw lub umów międzynarodowych.

Na stronie Wn konta 720 ujmuje się odpisy z tytułu dochodów budżetowych, a na stronie Ma konta 720 ujmuje się przychody z tytułu dochodów budżetowych.

Ewidencja szczegółowa prowadzona do konta 720 powinna zapewnić wyodrębnienie przychodów z tytułu dochodów budżetowych według pozycji planu finansowego.

W końcu roku obrotowego saldo konta 720 przenosi się na konto 860.

Na koniec roku konto 720 nie wykazuje salda.

Ewidencję szczegółową prowadzi się w oparciu o klasyfikację budżetową.

Struktura konta:

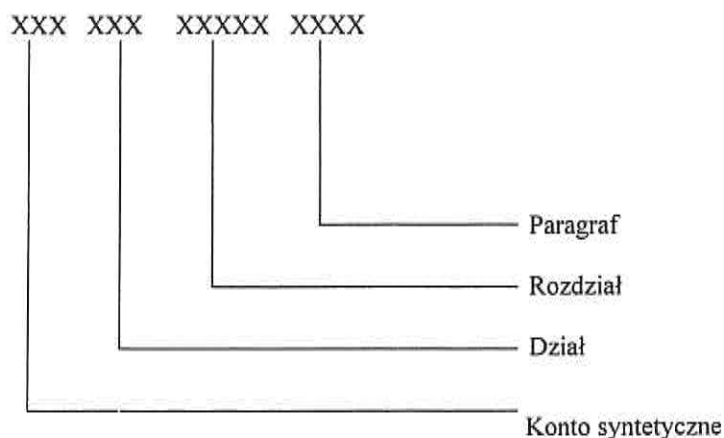

KOD KONTA	NAZWA	TYP
720	Przychody z tytułu dochodów budżetowych	Z
Wg wzorca 720-700-70005-0470	Przychody i koszty finansowe wg działów, rozdziałów, paragrafów	A

2) Konto 750 - "Przychody finansowe"

Konto 750 służy do ewidencji przychodów finansowych.

Na stronie Ma konta 750 ujmuje się przychody z tytułu operacji finansowych, w szczególności przychody ze sprzedaży papierów wartościowych, przychody z udziałów i akcji, dywidendy oraz odsetki od udzielonych pożyczek, dyskonto przy zakupie weksli, czeków obcych i papierów wartościowych oraz odsetki za zwłokę w zapłacie należności, dodatnie różnice kursowe.

W końcu roku obrotowego przenosi się przychody finansowe na stronę Ma konta 860 (Wn konto 750).

Na koniec roku konto 750 nie wykazuje salda.

Ewidencję szczegółową prowadzi się w oparciu o klasyfikację budżetową.

Struktura konta:

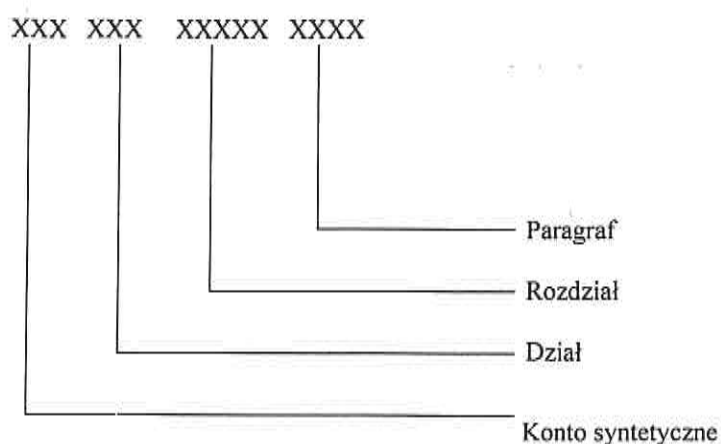

KOD KONTA	NAZWA	TYP
750	Przychody i koszty finansowe	Z
Wg wzorca 750-700-70005-0910	Przychody i koszty finansowe wg działów, rozdziałów, paragrafów	A

3) Konto 760 - "Pozostałe przychody operacyjne"

Konto 760 służy do ewidencji przychodów niezwiązanych bezpośrednio z podstawową działalnością jednostki, w tym wszelkich innych przychodów niż podlegające ewidencji na kontach 700, 720, 730, 750.

W końcu roku obrotowego przenosi się pozostałe przychody operacyjne na stronę Ma konta 860, w korespondencji ze stroną Wn konta 760.

Na koniec roku konto 760 nie wykazuje salda.

Ewidencję szczegółową prowadzi się w oparciu o klasyfikację budżetową.

Struktura konta:

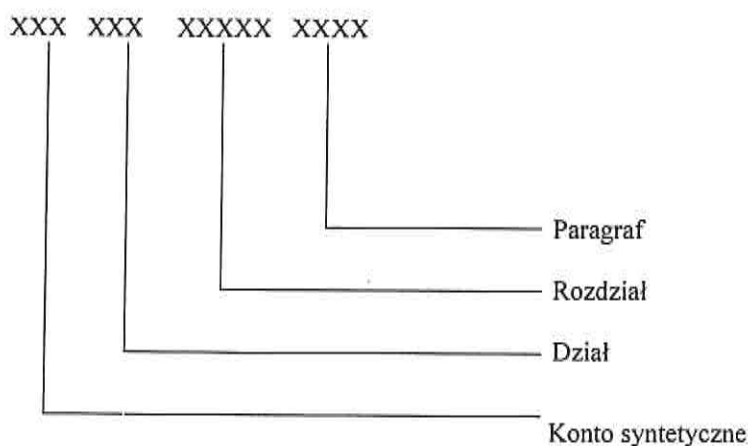

KOD KONTA	NAZWA	TYP
760	Pozostałe przychody i koszty	Z
Wg wzorca 760-700-70005-075	Pozostałe przychody i koszty wg działów, rozdziałów, paragrafów	A

4) Konto 761 – „Pozostałe koszty operacyjne”

Konto 761 służy do ewidencji kosztów niezwiązanych bezpośrednio z podstawową działalnością jednostki.

W końcu roku obrotowego przenosi się:

- 1) na stronę Wn konta 490 – koszty związane z zakupem i sprzedażą składników majątku, jeżeli zostały ujęte na koncie 761, w korespondencji ze stroną Ma konta 761;
- 2) na stronę Wn konta 860 – pozostałe koszty operacyjne, w korespondencji ze stroną Ma konta 761.

Na koniec roku konto 761 nie wykazuje salda.

Struktura konta:

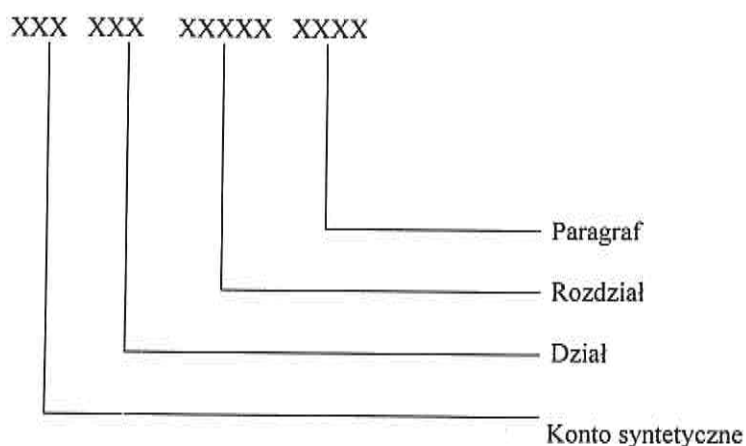

KOD KONTA	NAZWA	TYP
761	Pozostałe przychody i koszty	Z
Wg wzorca 761-700-70005-075	Pozostałe przychody i koszty wg działów, rozdziałów, paragrafów	A

Zespół 8 – „Fundusze, rezerwy i wynik finansowy”

W zespole 8 występują konta służące ujęciu funduszu jednostki, dotacji, płatności z budżetu środków europejskich oraz środków z budżetu na inwestycje, rezerw na przyszłe zobowiązania i rozliczeń międzyokresowych przychodów, rozliczenia podatków obciążających wynik finansowy oraz ustaleniu i rozliczeniu wyniku finansowego.

1) Konto 800 - "Fundusz jednostki"

Konto 800 służy do ewidencji równowartości majątku trwałego i obrotowego jednostki i ich zmian.

Na stronie Wn konta 800 ujmuje się zmniejszenia funduszu, a na stronie Ma - jego zwiększenia, zgodnie z odrębnymi przepisami regulującymi gospodarkę finansową jednostki.

Konto 800 wykazuje na koniec roku saldo Ma, które oznacza stan funduszu jednostki.

Struktura konta:



KOD KONTA	NAZWA	TYP
800	Fundusz jednostki	Z
Wg wzorca 800-00	Fundusz jednostki wg rodzaju	A

Rodzaj:

00 - grunty

01 – budynki

2) Konto 840 - "Rezerwy i rozliczenia międzyokresowe przychodów"

Konto 840 służy do ewidencji przychodów zaliczanych do przyszłych okresów oraz innych rozliczeń międzyokresowych i rezerw.

Ewidencja szczegółowa prowadzona do konta 840 powinna zapewnić możliwość ustalenia stanu:

- 1) rezerw na przyszłe zobowiązania według poszczególnych tytułów oraz wskazanie przyczyn ich zwiększeń i zmniejszeń,
- 2) przychodów zaliczonych do przyszłych okresów według poszczególnych tytułów oraz przyczyn ich zwiększeń i zmniejszeń.

Konto 840 może wykazywać saldo Ma, które oznacza stan rezerw i rozliczeń międzyokresowych przychodów.

Ewidencję szczegółową prowadzi się w oparciu o klasyfikację budżetową.

Struktura konta:

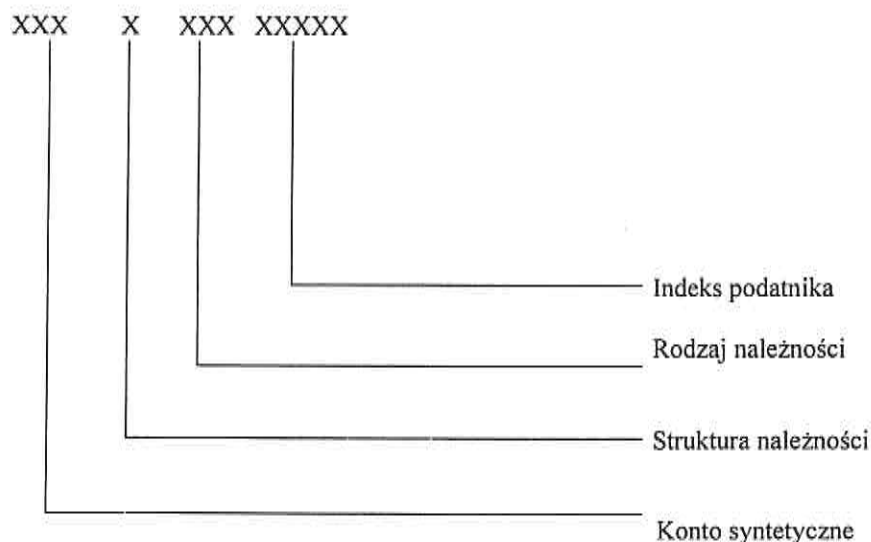

KOD KONTA	NAZWA	TY P
840	Rezerwy i rozliczenie międzyokresowe przychodów	Z
Wg wzorca 840-1-171-00001	Rezerwy i rozliczenie międzyokresowe przychodów wg struktury, rodzaju należności, indeksu podatnika.	A

3) Konto 855 - "Fundusz mienia zlikwidowanych jednostek"

Konto 855 służy do ewidencji równowartości mienia zlikwidowanych przedsiębiorstw państwowych, komunalnych lub innych jednostek organizacyjnych, przejętego przez organy założycielskie i nadzorujące.

Saldo Ma konta 855 wyraża stan funduszu mienia zlikwidowanych przedsiębiorstw lub innych jednostek organizacyjnych, przejętego przez organ założycielski lub nadzorujący, a nie przekazanego spółkom, innym jednostkom organizacyjnym lub nie przejętego na własne potrzeby, lub wartość mienia sprzedanego, ale jeszcze niespłaconego.

Ewidencję szczegółową prowadzi się w oparciu o rodzaj mienia zlikwidowanych jednostek

Struktura konta:

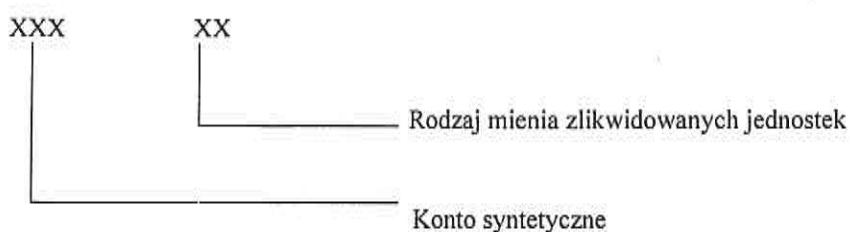

KOD KONTA	NAZWA	TYP
855	Fundusz mienia zlikwidowanych jednostek	Z
Wg wzorca: 855-01	Fundusz mienia zlikwidowanych jednostek wg rodzaju mienia	A

4) Konto 860 - "Wynik finansowy"

Konto 860 służy do ustalania wyniku finansowego jednostki.

Saldo konta 860 wyraża na koniec roku obrotowego wynik finansowy jednostki, saldo Wn - stratę netto, saldo Ma - zysk netto. Saldo przenoszone jest w roku następnym pod datą przyjęcia sprawozdania finansowego na konto 800.

Struktura konta:

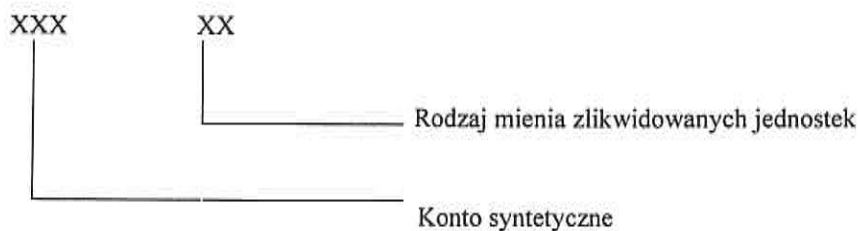

KOD KONTA	NAZWA	TYP
860-01	Starty i zyski nadzwyczajne oraz wynik finansowy	Z

2. Konta pozabilansowe

Konto 012 „Środki trwałe – rozdysponowane z zasobu nieruchomości Skarbu Państwa

Konto 012 służy do pozabilansowej ewidencji rozdysponowanego majątku Skarbu Państwa, na rzecz innych jednostek i osób.

Konto 012 służy do ewidencji stanu oraz zwiększeniu i zmniejszeniu wartości początkowej środków trwałych rozdysponowanych z zasobu nieruchomości Skarbu Państwa jednostkom i innym osobom. Na stronie Wn ujmuje się środki trwałe rozdysponowane z zasobu nieruchomości Skarbu Państwa dla jednostek oraz innych osób, na stronie Ma środki trwałe, które zwiększają zasób nieruchomości Skarbu Państwa. Saldo konta oznacza stan środków trwałych rozdysponowanych z zasobu nieruchomości Skarbu Państwa.

Ewidencja na tym koncie prowadzona jest według poszczególnych form rozdysponowania np. wieczyste użytkowanie gruntów, trwały zarząd, nieodpłatne użytkowanie, itp. oraz klasyfikacji rodzajowej środków trwałych. Ewidencja stanowić będzie podstawę do uzgodnienia stanu zasobu nieruchomości Skarbu Państwa z ewidencją zasobu prowadzonego przez właściwą komórkę merytoryczną.

Struktura konta:

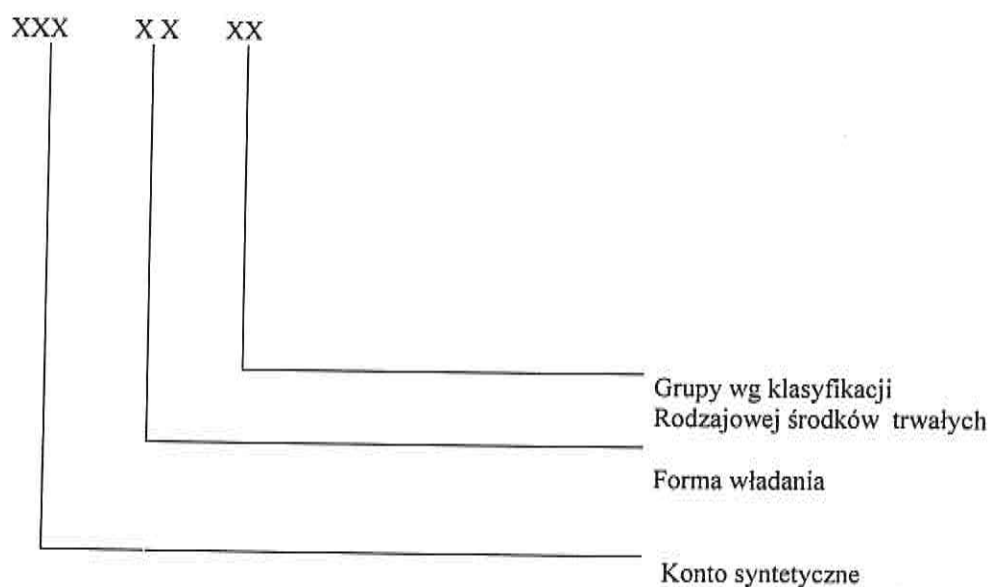

KOD KONTA	NAZWA	TYP
012	Środki trwałe rozdysponowane z zasobu nieruchomości Skarbu Państwa	Z
Wg wzorca 012-01-00	Środki trwałe rozdysponowane z zasobu nieruchomości Skarbu Państwa, grupa wg klasyfikacji środka trwałego	A

Formy władania:

- 01 – wieczyste użytkowanie gruntu,
- 02 – trwały zarząd,
- 03 – użytkowanie.

STAROSTA
Waldemar Gil

Wykaz
symboli stosowanych w planie kont dla budżetu jednostki samorządu
terytorialnego – Powiatu Stargardzkiego do rejestracji i ewidencji wszelkich
transakcji związanych z realizacją projektów i programów finansowanych z
dotacji otrzymywanych z budżetu Unii Europejskiej oraz innych środków
zagranicznych niepodlegających zwrotowi

Symbol projektu	Oznaczenie projektu	Nr umowy
AD	Integracja społeczna w powiecie stargardzkim	UDA-PO KL.09.02.00-32-013/08-00
AG	Piramida kompetencji	Porozumienie z dnia 27.12.2010 r.
CK	Rozbudowa, przebudowa i modernizacja Centrum Kształcenia Praktycznego w Stargardzie Szczecińskim – etap pierwszy obejmujący kontynuację zadania : „Przebudowa – modernizacja budynku „A” Centrum Kształcenia Praktycznego w Stargardzie Szczecińskim przy ul. Pierwszej Brygady 35”	Regionalny Program Operacyjny Województwa Zachodniopomorskiego Umowa nr UDA-RPZP.07.01.02-32-006/09-00 z dnia 30 grudnia 2009
CS	Pawilon położniczo ginekologiczny i modernizacja szpitala w Stargardzie Szczecińskim – zakup wyposażenia I Etap	Regionalny Program Operacyjny Województwa Zachodniopomorskiego Umowa nr UDA-RPZP.07.03.02-32-003/09-00 z dnia 28.04.2010r.
CZ	Pawilon położniczo ginekologiczny i modernizacja szpitala w Stargardzie Szczecińskim – zakup wyposażenia II Etap	Regionalny Program Operacyjny Województwa Zachodniopomorskiego Umowa nr UDA-RPZP.07.03.02-32-005/10-00 z dnia 14.07.2010r.
BD	Przebudowa i budowa drogi 1709Z Stargard Szczeciński -Sowno. Wykonanie odcinka drogi w Stargardzie Szczecińskim od skrzyżowania ul. Piłsudskiego z ul. Sienkiewicza do miejsc. Żarowo –Etap G – od km 13+560 do km 15+958	Regionalny Program Operacyjny Województwa Zachodniopomorskiego Umowa nr UDA-RPZP.02.01.02.-32-109/09-00 z dnia 28.04.2010r
AH	Kreatywny nauczyciel – nowoczesna szkoła	PO KL 2007 – 2013, Priorytet III „Wysoka jakość systemu oświaty, Działanie 3.5 – Kompleksowe wspomaganie rozwoju szkół”
AI	Piramida Kompetencji – II edycja	PO KL 2007 – 2013 Priorytet VI Rynek pracy otwarty dla wszystkich ,Działanie 6.1 Poprawa dostępu do zatrudnienia oraz wspieranie aktywności zawodowej w regionie

		(Porozumienie z dnia 19 grudnia 2012 r.)
DA	Zaczarowane Miedwie	WIR – Wiejska Inicjatywa Rozwoju w ramach działania 413 "Wdrażanie lokalnych strategii rozwoju" w ramach Programu Rozwoju Obszarów Wiejskich na lata 2007-2013
AJ	System doskonalenia nauczycieli i wspomaganie szkół oraz przedszkoli w Powiecie Stargardzkim	PO KL 2007 – 2013, Priorytet III „Wysoka jakość systemu oświaty, Działanie 3.5 – Kompleksowe wspomaganie rozwoju szkół”

STAROSTA
Waldemar Gil

WYKAZ DZIENNIKÓW STOSOWANYCH W STAROSTWIE POWIATOWYM W STARGARDZIE SZCZECIŃKIM

1. Wykaz dzienników stosowanych w jednostce budżetowej Starostwo Powiatowe w Stargardzie Szczecińskim:

Dzienniki kod	Nazwa dziennika
A	Wydatki na cele strukturalne
D	Starostwo Powiatowe - dochody
E	Starostwo Powiatowe – depozyty
F	Starostwo Powiatowe – faktury
W	Starostwo Powiatowe – wyciągi
T	Starostwo Powiatowe – środki trwałe
G	PFZGIK
O	PFOŚ
L	Szpital – I ETAP RPO
M	Szpital – II ETAP RPO
N	Przebud.-moderniz. CKP (bud."A")
P	Integracja Społ. /Kapitał Ludzki
S	Starostwo Powiatowe – ZFŚS
Z	SZPITAL – kaucje gwarancyjne
Q	Korekta bilansu otwarcia
B	Zaczarowane Miedwie

2. Wykaz dzienników stosowanych w budżecie jednostki samorządu terytorialnego – Powiatu Stargardzkiego :

Dzienniki kod	Nazwa dziennika
A	Gimnastyka umysłu
B	Zamień pięści na słowa
C	Doradca zawodowy i pośrednik pracy w standardach unijnych
E	Integracja społeczna w Powiecie Stargardzkim
G	Szkoła równych szans
J	Doskonały nauczyciel
M	CKP - przebudowa i modernizacja budynku „A” w Stargardzie Szczecińskim przy ul. I-ej Brygady 35
N	Pawilon położniczo – ginekologiczny i modernizacja szpitala w Stargardzie Szczecińskim – Etap II
P	Polecenia księgowania
Q	Korekta bilansu otwarcia
R	Przebudowa i budowa drogi 1709Z
S	Pawilon położniczo – ginekologiczny i modernizacja szpitala w Stargardzie Szczecińskim – Etap I
T	JUNIOR – program aktywizacji zawodowej absolwentów niepełnosprawnych
W	Wyciągi bankowe
Z	Wydatki niewygasające
I	Piramida kompetencji
F	Kreatywny nauczyciel – nowoczesna szkoła
H	Piramida kompetencji – II edycja
K	Zaczarowane Miedwie
L	System doskonalenia nauczycieli i wspomaganie szkół oraz przedszkoli w Powiecie Stargardzkim

STAROSTA

Waldemar Gil